

ROZSZERZONA
INSTRUKCJA OBSŁUGI
ELZAB SIGMA

Spis treści

Rozdział 1 Opis ogólny	9
1 Charakterystyka kasy	9
2 Zawartość opakowania	11
3 Budowa kasy	12
3.1 Elementy kasy	12
3.2 Złącza zewnętrzne kasy	13
3.3 Wskaźniki świetlne	13
3.4 Klawiatury kasy	14
3.5 Wyświetlacz kasjera	17
3.5.1 Opis symboli graficznych	18
3.5.2 Klawiatura ekranowa	21
3.5.3 Obsługa i wprowadzanie informacji	22
3.6 Wyświetlacz klienta	26
4 Elektroniczna kopia wydruków	26
4.1 Pamięć podręczna	26
4.2 Archiwizacja danych na kartę microSD	26
4.3 Kopia bezpieczeństwa	28
4.4 Wymiana karty microSD	28
Rozdział 2 Obsługa kasy	30
1 Włączenie/wyłączenie kasy	30
2 Rozpoczęcie pracy na kasie	31
3 Zakładka MENU	31
4 Zakładka NOTES – listy towarów	32
4.1 Obsługa	32
4.2 Definiowanie	34
5 Zakładka SKRÓTY – listy funkcji	36
5.1 Obsługa	36
5.2 Definiowanie	36
6 Zakładka SZUKAJ	37
7 Zakładka PARAGON (FAKTURA) – tryb sprzedaży	39
7.1 Sprzedaż w trybie komputerowym	40
7.1.1 Sprzedaż towaru wyszukanego za pomocą numeru towaru	41
7.1.1.1 Wybór towaru	41
7.1.1.2 Zmiana ceny	41
7.1.1.3 Zmiana ilości/wagi	42
7.1.1.4 Wydruk pozycji sprzedaży	43
7.1.2 Sprzedaż towaru wyszukanego za pomocą kodu kreskowego	44
7.1.2.1 Sprzedaż z ceną i ilością jednostkową	44
7.1.2.2 Sprzedaż z ilością inną niż jednostkowa	44
7.1.2.3 Sprzedaż z ceną i/lub ilością inną niż jednostkowa	46
7.1.3 Sprzedaż towaru z ceną zerową	46

7.2 Sprzedaż w trybie ECR _____	47
7.2.1 Sprzedaż towaru wyszukanego za pomocą numeru towaru _____	48
7.2.1.1 Sprzedaż z ceną i ilością jednostkową _____	48
7.2.1.2 Sprzedaż z ceną i/lub ilością inną niż jednostkowa _____	49
7.2.2 Sprzedaż towaru wyszukanego za pomocą kodu kreskowego _____	54
7.2.2.1 Sprzedaż z ceną i ilością jednostkową _____	54
7.2.2.2 Sprzedaż z ceną i/lub ilością inną niż jednostkowa _____	55
7.3 Sprzedaż towaru z list podręcznych _____	57
7.4 Sprzedaż towaru wyszukanego za pomocą nazwy towaru _____	58
7.5 Sprzedaż towarów wiązanych _____	59
7.6 Sprzedaż i zwrot opakowań _____	59
7.7 Zakończenie paragonu/faktury _____	61
7.7.1 Podsuma paragonu/faktury _____	61
7.7.2 Zmiana waluty _____	62
7.7.3 Zmiana formy płatności _____	62
7.7.4 Zmiana wysokości przyjętej zapłaty _____	64
7.7.5 Zatwierdzenie przyjętej zapłaty _____	65
7.8 Funkcje dodatkowe _____	66
7.8.1 Rabat lub narzut na pozycję sprzedaży _____	66
7.8.2 Anulowanie pozycji _____	70
7.8.3 Rabat/narzut na cały paragon/fakturę _____	72
7.8.4 Anulowanie paragonu/faktury _____	74
8 Wymiana papieru _____	76
9 Podłączenie opcjonalnych urządzeń _____	76
9.1 Podłączenie szuflady kasowej _____	77
9.2 Podłączenie czytnika kodów kreskowych _____	77
9.2.1 Czytnik szeregowy _____	78
9.2.2 Czytnik USB _____	78
9.3 Podłączenie wagi _____	79
9.4 Podłączenie drukarki zamówień _____	80
9.5 Podłączenie wyświetlacza zewnętrznego _____	81
9.6 Podłączenie terminala kart płatniczych _____	81
10 Podłączenie kasy do komputera lub sieci Ethernet _____	82
10.1 Podłączenie bezpośrednie _____	82
10.1.1 Komputer z portem szeregowym (DSub9) _____	82
10.1.2 Komputer z portem USB _____	83
10.2 Podłączenie do sieci Ethernet _____	83
Rozdział 3 Menu kasy _____	85
1 FUNKCJE KASJERA _____	85
1.1 Włączenie kasjera _____	85
1.2 Wyłączenie kasjera _____	87
1.3 Koniec zmiany kasjera _____	87
1.4 Wpłata do kasy _____	88
1.5 Wypłata z kasy _____	89
1.6 Zestaw raportów _____	90
1.7 Wybór sprzedawcy _____	90
1.8 M/Platform _____	91

2 FUNKCJE KIEROWNIKA	91
2.1 Konfiguracja	92
2.1.1 Towary	92
2.1.1.1 Definiowanie towarów	92
2.1.1.2 Kasowanie towarów	96
2.1.2 Definiowanie grup towarów	97
2.1.3 Definiowanie jednostek	98
2.1.4 Definiowanie płatności	99
2.1.5 Zmiana cen	101
2.1.6 Kody dodatkowe	101
2.1.6.1 Definiowanie kodów dodatkowych	101
2.1.6.2 Kasowanie kodów dodatkowych	102
2.2 Raporty zerujące	103
2.2.1 Dobowy fiskalny	104
2.2.2 Szczegółowy sprzedaży	104
2.2.3 Zwrotów opakowań	104
2.2.4 Sprzedaż według grup	105
2.2.5 Koniec zmiany kasjera	105
2.2.6 Wg sprzedawców	105
2.3 Raporty niezerujące	106
2.3.1 Finansowy podatkowy	106
2.3.2 Szczegółowy sprzedaży	106
2.3.3 Zwrotów opakowań	107
2.3.4 Sprzedaż według grup	108
2.3.5 Stanu kasy	108
2.3.6 Wg sprzedawców	109
2.3.7 Godzinowy aktualny	109
2.3.8 Godzinowy poprzedni	109
2.3.9 Danych o towarach	109
2.3.10 Raport konfiguracji	110
2.3.11 Okresowe	110
2.3.11.1 Szczegółowy	111
2.3.11.2 Skrócony	113
2.3.11.3 Historia kopii elektronicznej	115
2.4 Ustawienia	115
2.4.1 Wprowadzenie użytkownika	117
2.4.2 Ustawienia sprzętowe	118
2.4.2.1 Urządzenia i porty	118
2.4.2.2 Ustawienia USB	124
2.4.2.3 Ustawienia LAN	124
2.4.2.4 Ustawienia Wi-Fi	125
2.4.2.5 Ustawienia klient-serwer	127
2.4.3 Wyłączenie urządzenia po czasie	127
2.4.4 Ustawienia walut	127
2.4.4.1 Definiowanie walut	128
2.4.4.2 Zmiana waluty ewidencyjnej	129
2.4.5 Ustawienia wagi	130
2.4.5.1 System wag podłączony	131
2.4.5.2 Blokada wprowadzania wagi z klawiatury	131

2.4.5.3 Doważanie	131
2.4.6 Ustawienia kodów kreskowych	131
2.4.6.1 Przedrostki kodów	132
2.4.6.2 Cyfra kontrolna	133
2.4.6.3 Długość kodów z ilością/ceną	133
2.4.6.4 Definiowanie afiksów czytnika	133
2.4.7 Ustawienia paragonu/faktury	134
2.4.7.1 Tryb komputerowy	134
2.4.7.2 Sprzedaż wg nazwy	135
2.4.7.3 Zmienna cena	135
2.4.7.4 Wprowadzanie kwot bez przecinka	135
2.4.7.5 Rabaty i narzuty	135
2.4.7.6 Maksymalna suma paragonu/faktury	138
2.4.7.7 Obowiązek wpisania zapłaty	139
2.4.7.8 Dodatki paragonowe	139
2.4.7.9 Kontrola szuflady	139
2.4.7.10 Wyłączenie kasjera po paragonie/fakturze	139
2.4.7.11 Wyłączenie kasjera po czasie	140
2.4.7.12 Drukarka zamówień	140
2.4.7.13 Ustawienia strony kodowej	140
2.4.7.14 Priorytet kodu kreskowego	141
2.4.7.15 Odczyt wagi klaw. ILOŚĆ	141
2.4.7.16 Cash back	141
2.4.7.17 Numerowanie faktur	141
2.4.7.18 Karty rabatowe	142
2.4.8 Kontrola liczników PC	145
2.4.9 Nadpisywanie liczników	146
2.4.10 Bufor pozycji	146
2.4.11 Kontrola bufora pozycji	147
2.4.12 Program magazynowy	147
2.4.13 Tryb sprzedawców	147
2.4.14 Dźwięk i wyświetlacze	148
2.4.14.1 Jasność wyświetlacza klienta	148
2.4.14.2 Jasność wyświetlacza operatora	148
2.4.14.3 Jasność wyświetlacza zewnętrznego	149
2.4.14.4 Kolorystyka	149
2.4.14.5 Głośność	150
2.4.14.6 Wielkość czcionki	150
2.4.14.7 Oszczędzanie energii	151
2.4.15 Maksymalna gotówka w szufladzie	151
2.4.16 Kontrola raportu dobowego	152
2.4.17 Kontrola raportu miesięcznego	152
2.4.18 Numer kasy	152
2.5 Kasjerzy	153
2.5.1 Definiowanie kasjerów	153
2.5.2 Kasowanie kasjerów	155
2.5.3 Otwarte zmiany	156
2.6 Rodzaje kasjerów	156
2.6.1 Definiowanie	157
2.6.1.1 Nazwa	158

2.6.1.2	Uprawnienia rodzajów	158
2.6.1.3	Zestaw raportów	162
2.6.1.4	Maksymalny rabat	162
2.6.1.5	Maksymalny narzut	163
2.6.1.6	Rabaty zdefiniowane	164
2.6.1.7	Narzuty zdefiniowane	165
2.6.2	Kasowanie	165
2.6.3	Kopiowanie	165
2.6.4	Przywracanie	166
2.7	Przestawienie zegara	167
2.8	Stawki podatku	167
2.9	Sprzedawcy	168
2.10	Kopia elektroniczna	169
2.10.1	Wydruki	170
2.10.2	Wyświetlanie	171
2.10.3	Ustawienia	172
2.10.3.1	Stan kopii elektronicznej	172
2.10.3.2	Inicjowanie karty	172
2.10.3.3	Zamknięcie karty	172
2.10.3.4	Wydruk potwierdzenia zapisu	172
3	FUNKCJE SERWISOWE	173
3.1	Przestawienie zegara	173
3.2	Stawki podatku	173
3.3	Sprawdzenie stanu modułu	173
3.4	Raport stanu modułu	175
3.5	Testy podzespołów	175
3.6	Wydruk tekstów stałych	176
3.7	Odblokowanie sprzedaży	176
3.8	Wersja programu	176
3.9	Automatyczna aktualizacja	176
3.10	Następny przegląd	176
Rozdział 4 Specyfikacja techniczna		178
1	Parametry kasy	178
1.1	Parametry techniczne	178
1.2	Parametry funkcjonalne	179
2	Dodatkowe wyposażenie i akcesoria	179
3	Parametry papieru	180
4	Warunki pracy, przechowywania i transportu	180
5	Zasilanie	181
5.1	Zasilanie sieciowe	181
5.2	Akumulator	181
6	Plombowanie kasy	182
7	Konserwacja, przeglądy okresowe i gwarancja	183
8	Wskazówki dotyczące bezpieczeństwa	183
9	Specyfikacja złącz interfejsów kasy	184
10	Statusy kopii elektronicznej	186

11 Kody kreskowe zawierające ilość lub wartość	187
11.1 Kody kreskowe z ilością	187
11.2 Kody kreskowe z wartością	188
12 Ograniczenia rabatów i narzutów	188
Rozdział 5 Informacje dodatkowe	191
1 Dokumentacja	191
1.1 Homologacja	191
1.2 Deklaracja Zgodności	191
1.3 Oświadczenie Producenta	192
2 Programy współpracujące	192

Rozdział 1 Opis ogólny

1 Charakterystyka kasy

- ✓ Wysoka integracja i niezawodność współpracy części fiskalnej kasy z aplikacją sprzedaży, uruchomioną na dedykowanym komputerze, który jest częścią systemowej kasy rejestrującej
- ✓ Możliwość automatycznej aktualizacji aplikacji sprzedaży
- ✓ Dotykowy kolorowy wyświetlacz kasjera TFT 7", w orientacji pionowej 480x800
- ✓ Kolorowy wyświetlacz klienta TFT 4,3", 480x272 - 3 ostatnie pozycje z podsumą
- ✓ Możliwość podłączenia dodatkowego zewnętrznego wyświetlacza graficznego dla klienta
- ✓ Małe pole podstawy oraz zwarta i stabilna konstrukcja systemowej kasy rejestrującej – idealne rozwiązanie przy ograniczonej powierzchni lady
- ✓ Wysoka estetyka stanowiska sprzedaży i pewność połączeń dzięki umieszczeniu złącz w podstawie kasy; jedno złącze USB z wygodnym dostępem umieszczone z boku kasy
- ✓ Odporna na zachlapanie mechaniczna klawiatura w obudowie kasy – 12 klawiszy numerycznych i 8 klawiszy funkcyjnych oraz klawiatura ekranowa na wyświetlaczu kasjera
- ✓ Możliwość pracy równoległej na kasie np. wystawianie paragonu z równoczesnym dostępem do menu konfiguracji kasy
- ✓ Listy podręczne towarów i skrótów do funkcji tworzonych niezależnie dla każdego kasjera
- ✓ Możliwość emisji wydruków нефiskalnych z dowolnego źródła zewnętrznego np. wydruk dokumentu z komunikatem przesłanego przez podłączoną sieć LAN
- ✓ Wydruk faktur (konfigurowalna numeracja, pobranie danych nabywcy z GUS)
- ✓ Wiele typów portów komunikacyjnych sterowanych przez aplikację sprzedaży (USB, Ethernet, RS232), do których można podłączyć dodatkowe urządzenia
- ✓ Współpraca z terminalami kart płatniczych poprzez sieć Ethernet
- ✓ Dostęp do sieci bezprzewodowej dzięki obsłudze adapterów USB WiFi
- ✓ Możliwość zdalnego zarządzania kasą z sieci globalnej (tryb klient)
- ✓ Obsługa platformy usług M/platform

Dodatkowe cechy, na które warto zwrócić uwagę:

- ✓ Zapis elektronicznej kopii wydruków na karcie pamięci microSD
- ✓ Sprawny mechanizm podglądu na wyświetlaczu oraz wydruku dokumentów z kopii elektronicznej (filtry wydruków)
- ✓ Wytrzymały i szybki mechanizm drukujący z obcinaczem papieru
- ✓ Długa rolka papieru (szerokości 2" lub 3") i łatwa jej wymiana (easy load)
- ✓ Klawiatura sterowania lokalnego do niezależnej obsługi części fiskalnej kasy

- ✓ Możliwość podłączenia do komputera przez: złącze USB, Ethernet, RS-232
- ✓ Możliwość podłączenia czytnika kodów kreskowych przez: złącze USB, RS-232
- ✓ Możliwość podłączenia wag przez: złącze RS-232, USB
- ✓ Obsługa kart rabatowych
- ✓ Baza towarowa 100 000 PLU (możliwość zapisów w bazie drukarki do 500.000)
- ✓ 10 niezależnych buforów pozycji
- ✓ Nazwa towaru do 64(3")/48(2") znaków
- ✓ Praca w wielu walutach
- ✓ Dodatkowe linie drukowane na końcu paragonu np. informacje o promocjach, zaproszenia itp.
- ✓ Przypominanie o obowiązku wykonania raportu dobowego i miesięcznego
- ✓ Przypominanie o przeglądzie okresowym
- ✓ Wyświetlanie reklam na wyświetlaczu klienta
- ✓ Grafika w nagłówku i stopce

2 Zawartość opakowania

Systemowa kasa rejestrująca Sigma (wraz z dedykowanym komputerem)

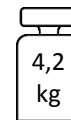

Do kasy załączone są następujące akcesoria:

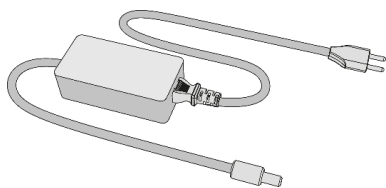

Zasilacz sieciowy 24V/2,5-2,8A



Karta microSD
(umieszczona w kasie)



Rolka papieru termicznego



Książka kasy rejestrującej,
w której dokonuje się wszelkich adnotacji
dotyczących urzędzenia



Karta zgłoszenia kasy do urzędu skarbowego

Przed rozpoczęciem eksploatacji należy zapoznać się z instrukcją obsługi kasy.

3 Budowa kasy

3.1 Elementy kasy

Systemową kasę rejestrującą ELZAB SIGMA tworzy część fiskalna kasy (drukarka) oraz dedykowany komputer wraz z oprogramowaniem systemowym (Linux) i użytkowym (aplikacja sprzedaży), przeznaczony do bezpośredniego montażu i współpracy z częścią fiskalną kasy.

Kasa jest urządzeniem o zwartej budowie, korpus i pokrywa kasy wykonane są z tworzywa sztucznego. Zewnętrzne złącza znajdują się w podstawie kasy oraz pod gumową osłoną z boku kasy. W pokrywie kasy zamontowany jest obcinacz papieru i rolka dociskowa. Dostęp do wnętrza urządzenia uzyskujemy przez otwarcie pokrywy drukarki kasy. Komputer z ekranem dotykowym zamontowany jest na wysięgniku.

Rozmieszczenie elementów kasy

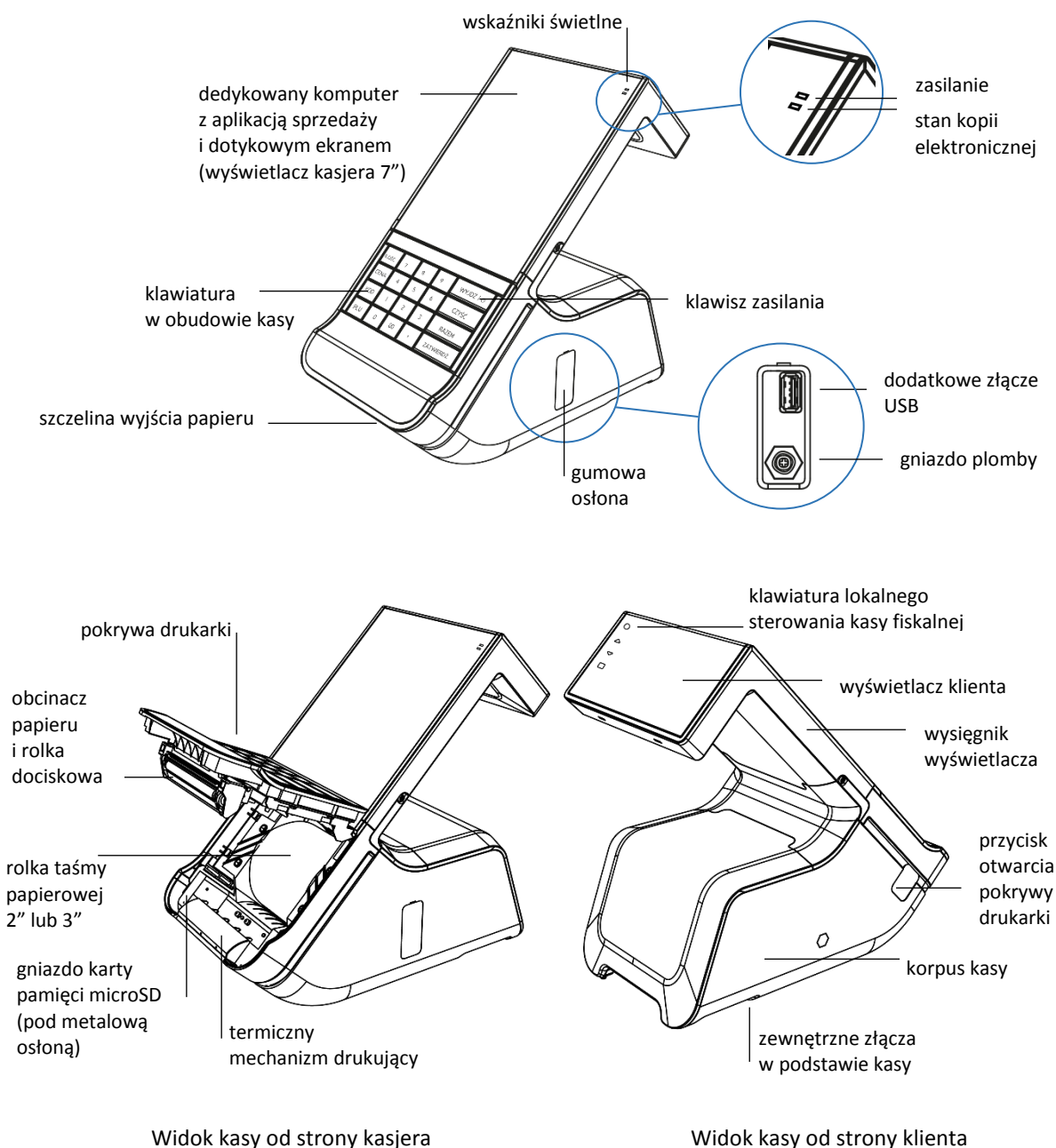

3.2 Złącza zewnętrzne kasy

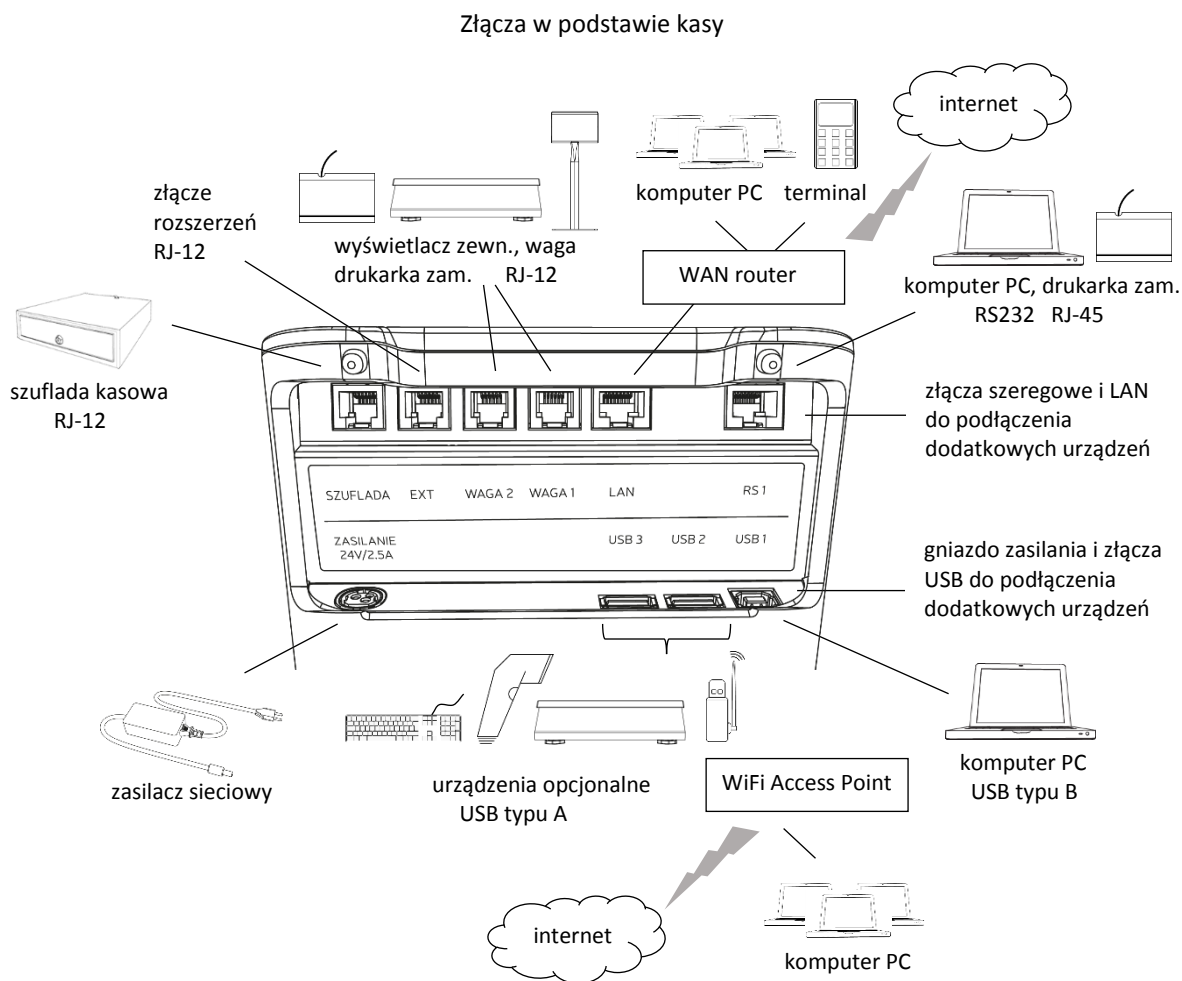

Możliwość i sposób podłączenia do kasy dodatkowych urządzeń zostały opisane w rozdziale 9 *Podłączenie opcjonalnych urządzeń* na stronie 76.

Szczegółowa specyfikacja złączy została przedstawiona w rozdziale 9 *Specyfikacja złączy interfejsów kasy* na stronie 184).

UWAGA: Złącza w podstawie kasy są wykorzystywane przez dedykowany komputer z uruchomionym programem sprzedaży.

3.3 Wskaźniki świetlne

Wskaźniki świetlne

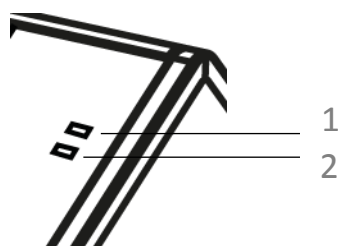

Wskaźnik	Stan wskaźnika	Przyczyna, sposób postępowania
1	Aktualny stan zasilania kasy	
	sygnał zielony, ciągły	kasa podłączona do sieci energetycznej; ładowanie akumulatora z zasilacza sieciowego;
	brak sygnału	kasa odłączona od sieci energetycznej;
2	Aktualny stan kopii elektronicznej	
	sygnał zielony, ciągły	normalny stan pracy - kasa może wystawiać paragony i wykonać raport fiskalny dobowy; w kasie znajduje się zweryfikowana karta, właściwa dla tej kasy;
	sygnał zielony, migający	normalny stan pracy - karta jest w trakcie weryfikacji; kasa rozpoczyna weryfikację po zapisie danych na kartę, po każdym włączeniu kasy i po włożeniu karty do gniazda;
	sygnał pomarańczowy, ciągły	brak karty; należy włożyć kartę właściwą dla tej kasy;
	sygnał czerwony, migający	normalny stan pracy - trwa zapis danych na kartę; nie należy wyłączać kasy oraz nie wyjmować karty do czasu zakończenia zapisu;
	sygnał czerwony, ciągły	w pamięci podręcznej oczekują dane do archiwizacji; należy sprawdzić czy jest podłączona karta właściwa dla tej kasy; po wykryciu nie zamkniętej właściwej karty, kasa zweryfikuje ją i dokona na niej zapisu danych;
	sygnał czerwono-pomarańczowy, migający na przemian	została podłączona karta z innej kasy lub karta zamknięta; z takiej karty można drukować kopie wydruków, ale nie można na niej archiwizować nowych danych; aby zarchiwizować dane, należy podłączyć nie zamkniętą kartę właściwą dla tej kasy.
	sygnał pomarańczowy, migający	została podłączona niezainicjowana lub uszkodzona karta.
	sygnał zielono-czerwony, migający na przemian	<u>pamięć podręczna</u> jest bliska zapełnienia; zaleca się wykonanie raportu fiskalnego dobowego w celu zrzucenia danych na kartę;
	sygnał zielono-pomarańczowy, migający na przemian	<u>pamięć na karcie</u> jest bliska zapełnienia; zaleca się zamknięcie karty i zainicjowanie nowej.

3.4 Klawiatury kasy

Mechaniczna klawiatura umieszczona w obudowie kasy posiada 20 klawiszy.

Klawiatura kasy

ILOŚĆ	7	8	9	WYJDŹ ⏏
CENA	4	5	6	CZYŚĆ
KOD	1	2	3	RAZEM
PLU	0	00	,	ZATWIERDŹ

Znaczenie poszczególnych klawiszy klawiatury zostało przedstawione poniżej.

7	8	9
4	5	6
1	2	3
0	00	,

WYJDŹ | ⏏

KLAWISZE NUMERYCZNE wraz z przecinkiem

- wpisywanie wartości liczbowych

Klawisz zasilania

- włączenie/wyłączenie kasy (patrz rozdział 1 *Włączenie/wyłączenie kasy* na stronie 30)

Klawisz WYJDŹ (odpowiednik klawisza Anuluj/Esc)

- wycofanie się z bieżącej operacji
- w zakładce MENU – przejście o jeden poziom wyżej w menu lub opuszczenie menu i przejście do trybu sprzedaży - zakładka PARAGON (FAKTURA)
- w zakładce NOTES i SKRÓTY - przejście do trybu sprzedaży - zakładka PARAGON (FAKTURA)

Klawisz CZYŚĆ

- pojedyncze naciśnięcie - kasowanie ostatniego wprowadzonego znaku
- przytrzymanie – kasowanie jednocześnie wszystkich wprowadzonych znaków w polu edycyjnym

Klawisz RAZEM

- podsumowanie pozycji podczas wystawiania paragonu i przejście do wyboru formy płatności

Klawisz ZATWIERDŹ (odpowiednik klawisza Enter)

- zatwierdzenie wprowadzanych danych podczas wystawiania paragonu (np. ceny, ilości),
- zatwierdzenie wprowadzonych wartości w polach edycyjnych (np. hasła, nazwy definiowanego kasjera)

CZYŚĆ

RAZEM

ZATWIERDŹ

ILOŚĆ

Klawisz ILOŚĆ

- automatyczna sprzedaż towaru wyszukanego przy pomocy czytnika kodów kreskowych, w ilości wprowadzonej przed użyciem czytnika
- wprowadzenie ilości danego towaru w trybie sprzedaży ECR

CENA

Klawisz CENA

- wprowadzenie lub zmiana ceny jednostkowej danego towaru, przy tworzeniu pozycji sprzedaży

KOD

Klawisz KOD

- wyszukanie towaru w bazie przez wprowadzenie kodu kreskowego z klawiatury lub przy użyciu czytnika kodów kreskowych

PLU

Klawisz PLU

- wprowadzenie numeru PLU danego towaru w trybie sprzedaży ECR

KLAWIATURA EKRANOWA

Dodatkowo dostępna jest również dotykowa **klawiatura ekranowa** oraz klawisze wyświetlane kontekstowo na wyświetlaczu kasjera i wspomagające bieżącą obsługę kasy (patrz rozdział 3.5.2 *Klawiatura ekranowa* na stronie 21).

KLAWIATURA STEROWANIA LOKALNEGO





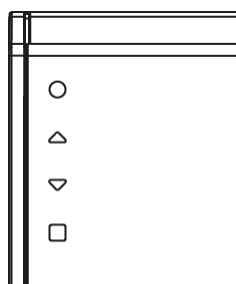

Kasa posiada również dotykową **klawiaturę sterowania lokalnego**, do dodatkowej obsługi części fiskalnej kasy. Klawiatura umiejscowiona jest z lewej strony wyświetlacza klienta i posiada 4 klawisze.

Dotykowa klawiatura do dodatkowej obsługi części fiskalnej kasy



UWAGA: Podczas bieżącej pracy z kasą modyfikacja ustawień kasy powinna być realizowana po stronie aplikacji sprzedaży (patrz rozdział 3 *Zakładka MENU* na stronie 31) i **klawiatura sterowania lokalnego jest zablokowana**. W przypadku braku uruchomionej aplikacji - dostęp do obsługi menu części fiskalnej kasy będzie możliwy (np. w celu wykonania raportów dobowych/okresowych).

Poniżej przedstawione zostało znaczenie poszczególnych klawiszy klawiatury sterownia lokalnego.

Klawisz	Znaczenie klawisza podczas pracy z menu kasy
 Anuluj	<ul style="list-style-type: none"> cofnięcie się o jeden poziom wyżej w menu kasy opuszczenie menu kasy
	<ul style="list-style-type: none"> poruszanie się w górę po menu kasy; podczas edycji wartości cyfrowych zwiększanie bieżącej cyfry; wybranie odpowiedzi TAK;
	<ul style="list-style-type: none"> poruszanie się w dół po menu kasy; podczas edycji wartości cyfrowych zmniejszanie bieżącej cyfry; wybranie odpowiedzi NIE;
 Zatwierdź	<ul style="list-style-type: none"> akceptacja i inicjacja wybranej pozycji menu kasy; zatwierdzanie wyboru (odpowiedzi T/N, bieżącej cyfry)
   przytrzymaj klawisze ok. 2s	<ul style="list-style-type: none"> zmiana trybu pracy kasy (praca z komputerem -> praca z menu kasy)

UWAGA: Wystawianie paragonów i faktur jest możliwe tylko w trybie pracy z komputerem.

3.5 Wyświetlacz kasjera

Wyświetlacz kasjera to dotykowy kolorowy wyświetlacz TFT 7", w orientacji pionowej 480x800. Wyświetlacz pokryty jest powłoką antyrefleksyjną oraz oleofobową, która wydłuża żywotność i ułatwia utrzymać estetyczny wygląd ekranu.

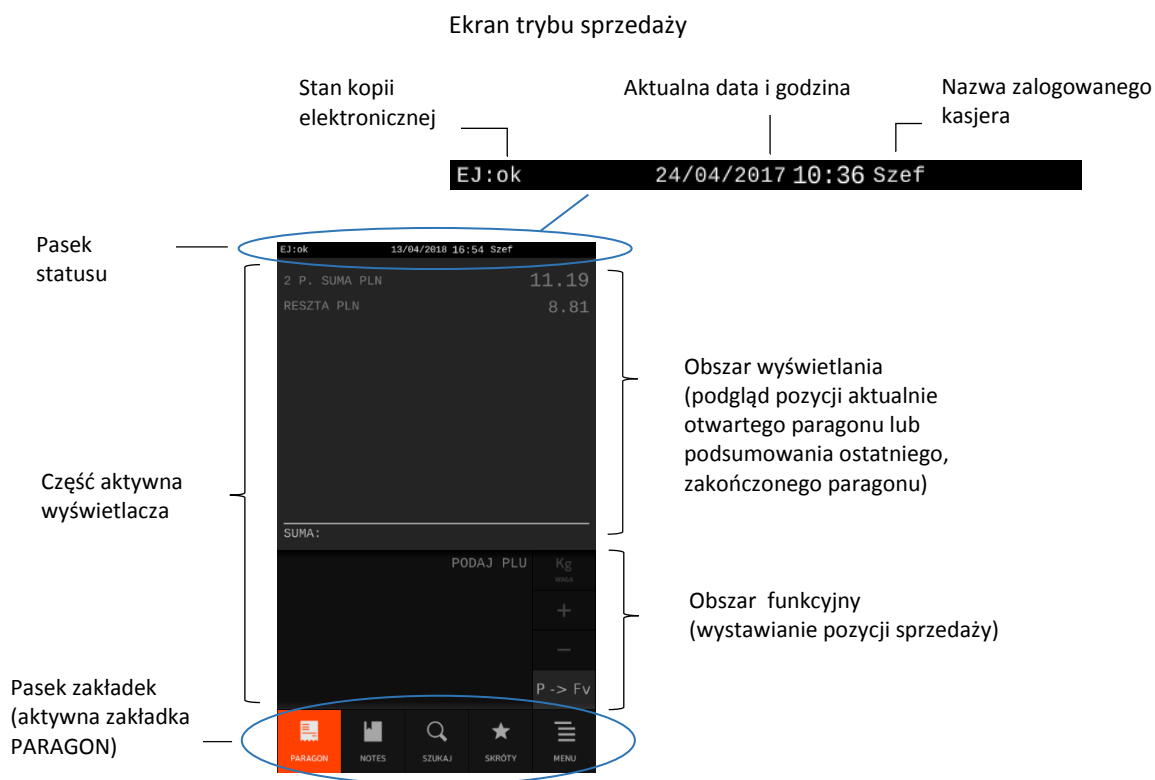

Wszystkie umieszczone w niniejszej instrukcji symbole i obrazy ekranów zostały przedstawione w oparciu o ustawienie kolorystyki wyświetlacza w kasie na *Kolorystykę 1* (patrz rozdział 2.4.14.4 *Kolorystyka* na stronie 149).

W celu naciśnięcia klawisza wyświetlanego na ekranie, wprowadzenia znaku za pomocą klawiatury ekranowej lub wybrania pozycji z wyświetlanej listy należy jednokrotnie dotknąć dany element.

Znaczenie poszczególnych symboli graficznych pojawiających się na wyświetlaczu, sposób wprowadzenia danych do pola edycyjnego oraz przesuwania listy, której nie wszystkie pozycje mieszczą się w okienku wyświetlania zostały opisane w poniższych rozdziałach.

 **UWAGA:** Aby uniknąć uszkodzenia ekranu dotykowego, nie należy go dotykać ostrymi przedmiotami, zalecana jest obsługa za pomocą palców.

3.5.1 Opis symboli graficznych







Dotykowy wyświetlacz kasjera umożliwia obsługę czynności, które są możliwe do wykonania przez kasjera w danym momencie. Zestaw dostępnych klawiszy zmienia się w zależności od kontekstu.

Klawisze umieszczone na klawiaturze w obudowie kasy dodatkowo wspomagają obsługę aplikacji i mogą być stosowane zamiennie w stosunku do analogicznych klawiszy dostępnych z poziomu wyświetlacza (np. klawisz OK na wyświetlaczu i ZATWIERDŹ na klawiaturze kasy).

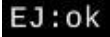





Poniżej przedstawiono symbole, które mogą pojawić się na wyświetlaczu podczas pracy z kasą.

Symbol	Znaczenie
--------	-----------

Poniższe symbole mogą znajdować się na pasku statusu wyświetlacza kasjera, w zależności od stanu kasy.

 Kopia elektroniczna	Stan kopii elektronicznej i karty pamięci microSD (szczegółowy opis stanów znajduje się w rozdziale 10 <i>Statusy kopii elektronicznej</i> na stronie 186)
 Status paragonu/faktury	Otwarty odpowiednio paragon lub faktura
 Nazwa kasjera	Nazwa zalogowanego kasjera
 Nazwa sprzedawcy	Przy aktywnym trybie sprzedawców: nazwa aktualnie przypisanego sprzedawcy do paragonu
 Maksymalna gotówka	Przekroczona maksymalna gotówka w szufladzie, określona w ustawieniach
 WiFi	Odpowiednio podłączony adapter USB WiFi lub kasa podłączona do sieci WiFi
 M/platform	Aktywne usługi platformy usługowej M/platform
 Aktywne połączenie z platformą usługową M/platform	

Wszystkie symbole i klawisze poniżej mogą pojawić się w części aktywnej wyświetlacza. Znaczenie klawiszy klawiatury ekranowej, pojawiającej się na wyświetlaczu w trybie edycji przedstawiono w rozdziale 3.5.2 *Klawiatura ekranowa* na stronie 21.

Symbol		Znaczenie
	Tryb edycji	W zakładce SKRÓTY lub NOTES - odpowiednio możliwość przejścia w tryb edycji lub obecność w trybie edycji danego elementu
	Dodanie/usunięcie elementu	W zakładce SKRÓTY lub NOTES - będąc w trybie edycji odpowiednio możliwość dodania lub usunięcia danego elementu
	Następny	Wybór kolejnego elementu lub rozwinięcie podmenu
	Rozwinięcie listy	Rozwinięcie listy elementów w celu wyboru jednego z nich (istnieje możliwość przesuwania listy w okienku wyświetlania, w przypadku większej ilości pozycji na liście)
	Cofnij/Anuluj/Wyjdź	Wycofanie z funkcji bez zapisu
	Akceptuj/Zatwierdź	Zatwierdzenie wyboru

Wszystkie klawisze poniżej pojawiają się i mogą być aktywne przy wystawianiu pozycji sprzedaży.

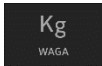
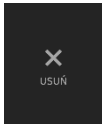

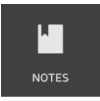
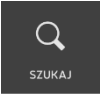
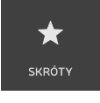
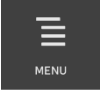

	Zwiększenie/Zmniejszenie numeru PLU	Odpowiednio przejście do kolejnego lub poprzedniego towaru zdefiniowanego w bazie towarowej kasy (o wyższym lub niższym PLU)
	Wprowadzenie wagi	Wprowadzenie wagi ważonego towaru bezpośrednio z wagi (w definicji towar musi mieć określoną precyzję ilości/wagi do 3 miejsc po przecinku)
	Wprowadzenie rabatu lub narzutu na pozycję	Wprowadzenie rabatu lub narzutu (procentowego lub kwotowego) na ostatnio wystawioną pozycję sprzedaży
	Wybór dokumentu sprzedaży	Zmiana typu aktualnego dokumentu sprzedaży odpowiednio z paragonu na fakturę lub odwrotnie (wybór możliwy do momentu wystawienia pierwszej pozycji sprzedaży, domyślny dokumentem jest paragon)
	Usunięcie pozycji sprzedaży	Usunięcie wybranej wcześniej na wyświetlaczu pozycji sprzedaży
	Sprzedaż/Zwrot opakowania	Odpowiednio sprzedaż lub zwrot na paragonie wybranego opakowania zwrotnego
	Zwrot opakowań	Zwrot opakowań w ilości i cenie z ostatniej pozycji sprzedaży

Poniższe elementy graficzne (tzw.zakładki) wyświetlane są na pasku zakładek wyświetlacza.

	Sprzedaż	Wystawianie pozycji na dokumencie sprzedaży (odpowiednio paragonie lub fakturze)
---	----------	--

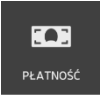
Symbol		Znaczenie
	Listy podręczne	Wybór towarów ze zdefiniowanych list podręcznych (domyślnej oraz indywidualnie zdefiniowanych wcześniej przez danego kasjera)
	Wyszukiwanie towaru	Wyszukiwanie towaru według wprowadzonego fragmentu nazwy
	Listy skrótów	Szybki dostęp do funkcji ze zdefiniowanych list indywidualnie zdefiniowanych wcześniej przez danego kasjera
	MENU kasy	Dostęp do menu kasy (zakres dostępu zgodny z uprawnieniami przydzielonymi dla danego rodzaju kasjera)

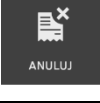
Poniższe elementy graficzne wyświetlane są na pasku zakładek wyświetlacza w podsumie paragonu.

	Wybór formy płatności i waluty	Wybór form płatności i walut oraz wprowadzenie i zatwierdzenie wysokości zapłaty w każdej z wybranych form i walut – zakończenie dokumentu sprzedaży
	Wprowadzenie rabatu lub narzutu na paragon	Wprowadzenie rabatu lub narzutu (procentowego lub kwotowego) na cały otwarty paragon
	Anulowanie paragonu	Anulowanie otwartego paragonu po ostatecznym zatwierdzeniu tej operacji
	Karta rabatowa	Wycofanie karty rabatowej

Kolor tła klawiszy świadczy o ich dostępności lub aktualnym wyborze, przykład poniżej.

		
Zakładka aktywna	Zakładka nieaktywna	Zakładka aktualnie wybrana

Poniżej przedstawione zostały przykładowe ekrany wyświetlane po wybraniu różnych zakładek.

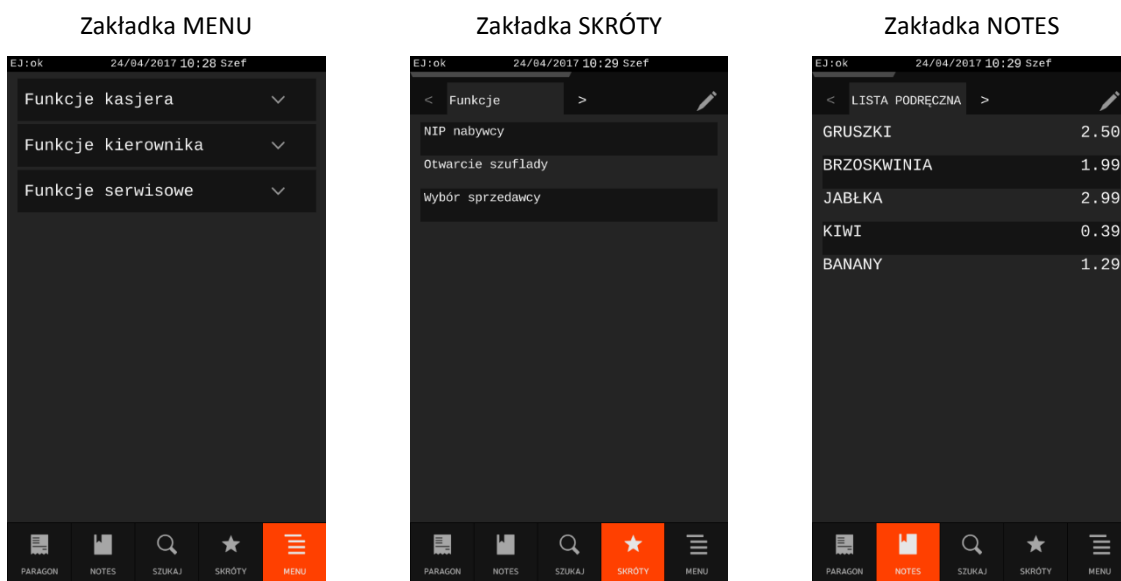





3.5.2 Klawiatura ekranowa

Dotykowy wyświetlacz kasjera umożliwia uaktywnienie dodatkowych klawiszy oraz całej klawiatury przy czynnościach, które tego wymagają np. przy wprowadzaniu danych w polach edycyjnych. Zestaw dostępnych klawiszy klawiatury jest stały, a ich obsługa podobna do obsługi klawiatur dotykowych wykorzystywanych w innych urządzeniach np. smartfonach.



Klawiatura ekranowa

Znaczenie klawiszy klawiatury ekranowej zostało przedstawione poniżej.

	Kasowanie	<i>naciśnięcie</i> - kasowanie pojedynczych znaków w linii, <i>przytrzymanie</i> - kasowanie całej linii
	Akceptuj/Zatwierdź	Zatwierdzenie wyboru
	Wielkość liter	<i>naciśnięcie</i> - przejście pomiędzy wyświetlaniem na klawiaturze małych i dużych liter <i>przytrzymanie</i> – przejście do wyświetlania na klawiaturze i stałego wprowadzania dużych liter (analogicznie do naciśnięcia klawisza CapsLock na klawiaturze komputera)
	Zmiana znaków	Przejście pomiędzy wyświetlaniem na klawiaturze liter i symboli

np. a ..., 1 ...	Litery i cyfry	<i>naciśnięcie</i> - wprowadzenie znaku widocznego na klawiszu
np. a -> ą	Litery polskiego alfabetu	<i>przytrzymanie</i> - wprowadzenie znaku polskiego alfabetu przypisanego do danego klawisza, (odpowiednio: a -> ą, c -> ć, e -> ę, l -> ł, n -> ń, o -> ó, s -> ś)
z -> ź ż	Litery ź/ż	<i>przytrzymanie</i> - wyświetlenie dwóch dodatkowych klawiszy z literami polskiego alfabetu „ź” i „ż”, <i>naciśnięcie dodatkowego klawisza</i> - wprowadzenie znaku widocznego na klawiszu

3.5.3 Obsługa i wprowadzanie informacji

WYBÓR POZYCJI Z LISTY

Wybór pozycji z listy wyświetlanej na wyświetlaczu kasjera następuje poprzez wskazanie odpowiedniej pozycji.

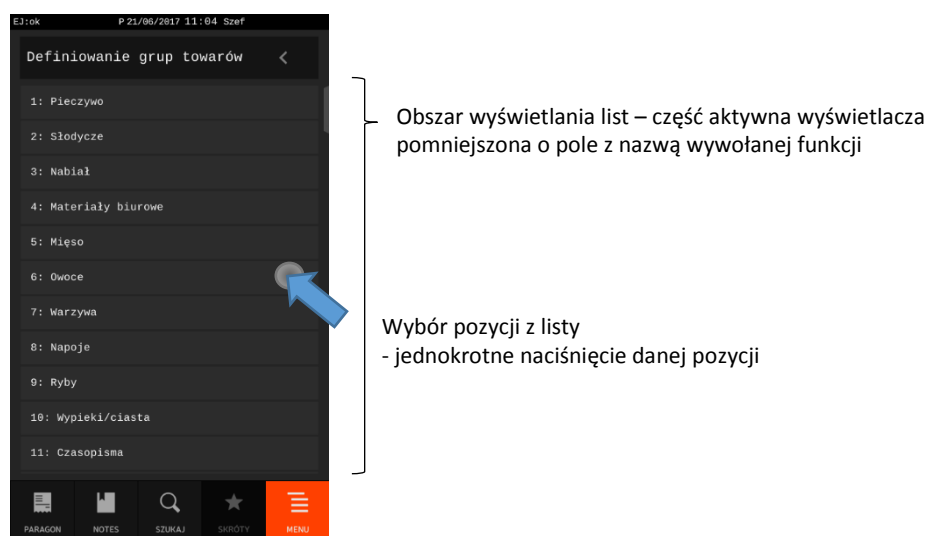

PRZEWIJANIE LISTY

W przypadku list wielopozycyjnych, które nie mieszczą się w okienku wyświetlania, istnieje możliwość przewijania listy. W tym celu należy dotknąć dowolnej pozycji listy i przytrzymując dotknięcie przesunąć całą listę w górę (wyświetlanie następnych, niewidocznych pozycji listy) lub w dół (wyświetlanie poprzednich pozycji), a w przypadku wyświetlania towarów z bazy towarowej - w lewo lub w prawo (przewijane są całe 11-pozycyjne ekrany).

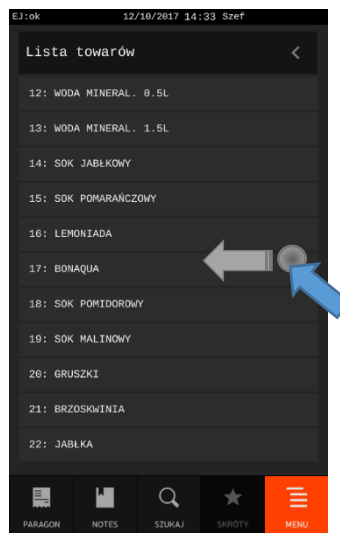
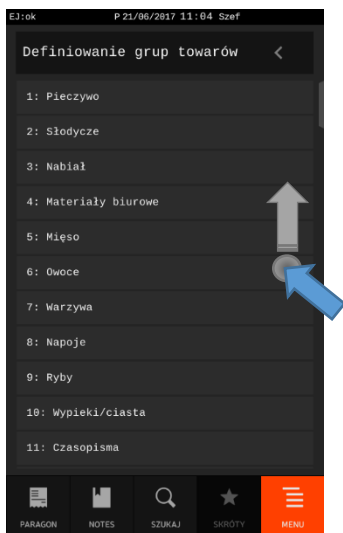

Przewijanie listy –

- dotknięcie dowolnej pozycji listy
- przytrzymanie dotknięcia
- przesunięcie listy odpowiednio w górę lub w dół, w lewo lub w prawo

O ilości pozycji listy, które nie mieszczą się w okienku wyświetlania świadczy znacznik ilości z prawej strony okienka. Umieszczenie i długość znacznika sugeruje miejsce aktualnie wyświetlanych pozycji w stosunku do całej listy i orientacyjną długość listy. W przypadku wyświetlania całej listy znacznik nie pojawia się.



UWAGA: Znacznik ilości nie jest „suwakiem” znanym z obsługi okienek w programach komputerowych – symbolizuje tylko orientacyjną długość listy i bieżącą pozycję na liście.

Przykłady poniżej.

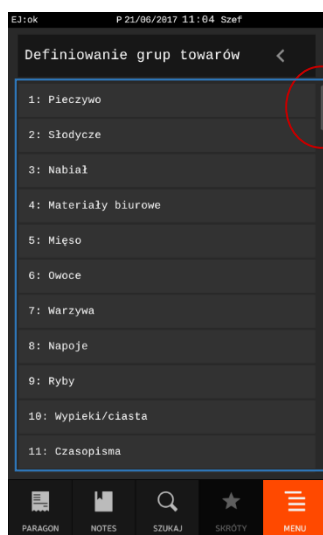

Znacznik ilości

Wyświetlane pozycje listy:

- nie są wszystkimi pozycjami listy - pojawił się znacznik z boku okienka,
- są początkowymi pozycjami na liście - znacznik u góry okienka,
- są stosunkowo niewielką ilością wszystkich pozycji na liście - znacznik krótki w stosunku do długości całego okienka wyświetlania (11 pozycji z 99)

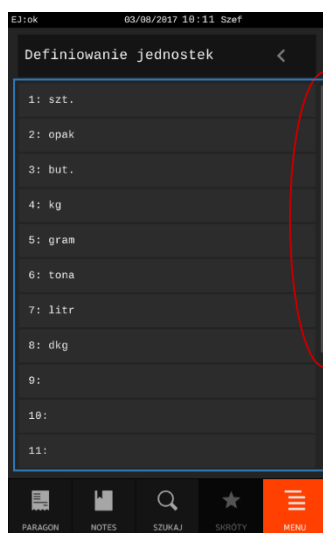

Znacznik ilości

Wyświetlane pozycje listy:

- nie są wszystkimi pozycjami listy - pojawił się znacznik z boku okienka,
- są początkowymi pozycjami na liście - znacznik w górnej części okienka,
- są stosunkowo dużą ilością wszystkich pozycji na liście - znacznik długi w stosunku do długości całego okienka wyświetlania (11 pozycji z 16)

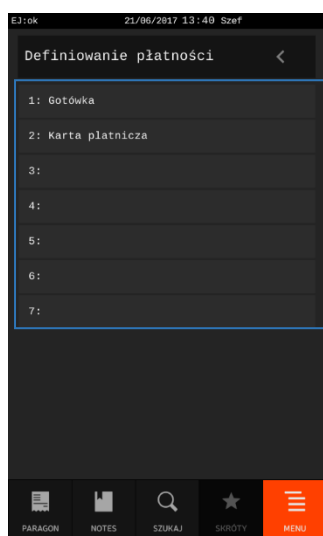

Brak znacznika ilości

Wyświetlane pozycje listy:

- są wszystkimi pozycjami listy - nie pojawił się znacznik z boku okienka

PRZEWIJANIE FORMULARZA/WYDRUKU

W przypadku formularzy lub wydruków z kopii elektronicznej, które nie mieszczą się w okienku wyświetlania (np. formularz definiowania towaru w bazie) istnieje możliwość przewijania formularza. W tym celu należy postępować analogicznie do przewijania listy opisanego wyżej.

PRZEWIJANIE EKRAŃÓW

W celu wyświetlania kolejnych wydruków z kopii elektronicznej lub kolejnej/poprzedniej zdefiniowanej listy podręcznej towarów (zakładka NOTES), czy funkcji (zakładka SKRÓTY) należy przewijać ekrany odpowiednio w lewo lub w prawo analogicznie do przewijania listy towarów w bazie towarowej opisanego wyżej.

POLE EDYCYJNE

Pole edycyjne umożliwia wprowadzanie oraz usuwanie wprowadzonych wcześniej znaków z wykorzystaniem klawiatury ekranowej pojawiającej się na wyświetlaczu.

W przypadku wprowadzania cyfr, jak również usuwania znaków, zatwierdzania i anulowania czynności możliwe jest również wykorzystanie odpowiednich klawiszy umieszczonych na klawiaturze w obudowie kasy.

Pole edycyjne
- wprowadzanie znaków bezpośrednio przed kursorem
- umiejscowienie kursora w dowolnym miejscu wprowadzonych danych

Klawiatura ekranowa umożliwiająca wprowadzanie znaków

Zmiana zestawu dostępnych znaków na klawiaturze (duże litery/małe litery)

Zmiana zestawu dostępnych znaków na klawiaturze

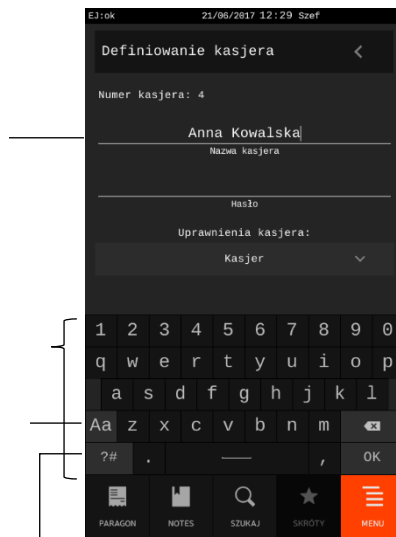

Rezygnacja z funkcji i zamknięcie formularza

Kolejne pole edycyjne

Rozwijalna lista z wybraną jedną z pozycji (domyślnie lub przez kasjera)

Usunięcie znaku znajdującego się bezpośrednio przed kursorem lub po przytrzymaniu – usunięcie całej zawartości pola

Zatwierdzenie wprowadzonych znaków (przejdzie do następnego okienka edycyjnego lub w przypadku jego braku zapis i zamknięcie formularza)

Potwierdzeniem obecności w trybie edycji danego pola (możliwość wprowadzenia danych) jest migający kursor oraz dostęp do klawiatury ekranowej (patrz wyżej).

W celu opuszczenia trybu edycji (np. w celu odstonięcia ukrytego pod wyświetlaną klawiaturą części formularza) należy dotknąć obszaru formularza poza aktywnymi polami tj. pola edycyjne, rozwijalne, przyciski, opcje). W celu przejścia w tryb edycji danego pola należy go dotknąć.

WŁĄCZENIE/WYŁĄCZENIE OPCJI

Włączenie lub wyłączenie opcji umożliwia ustawienie danego parametru kasy, który wpływa na sposób funkcjonowania kasy w określonych sytuacjach. W celu włączenia/wyłączenia opcji należy dotknąć pozycję z nazwą opcji. Widoczny znacznik opcji przedstawia jej aktualny stan:

- opcja wyłączona, - opcja włączona

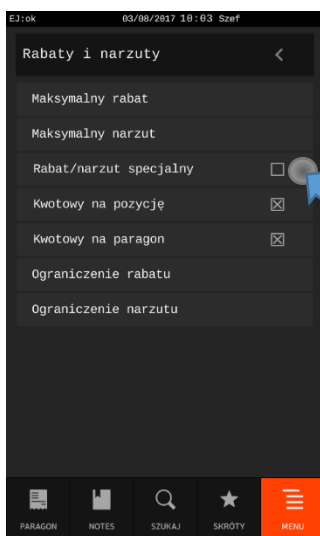

Włączenie/wyłączenie opcji -
- jednokrotne dotknięcie pozycji z nazwą opcji
 -> (włączenie opcji) lub
 -> (wyłączenie opcji)

3.6 Wyświetlacz klienta

Wyświetlacz klienta to kolorowy wyświetlacz TFT 4,3”.

Podczas sprzedaży wyświetlane są wartości ostatnich pozycji paragonowych oraz aktualna suma paragonu w walucie ewidencyjnej, a po zakończeniu paragonu m. in. informacje o wpłaconej kwocie w odpowiedniej walucie oraz wydanej reszcie.

Istnieje również możliwość podłączenia dodatkowego zewnętrznego wyświetlacza graficznego klienta (patrz rozdział 2 *Dodatkowe wyposażenie i akcesoria* na stronie 179).

4 Elektroniczna kopia wydruków

Kasa zapisuje kopie wydruków na karcie pamięci typu microSD, która znajduje się w gnieździe pod pokrywą kasy. Możliwy jest wydruk na kasie kopii dowolnego dokumentu zapisanego wcześniej na karcie, pod warunkiem podłączenia karty właściwej dla tej kasy lub innej kasy danego typu. Natomiast archiwizacja danych możliwa jest tylko we współpracy z aktualną niezamkniętą kartą właściwą dla danej kasy*. Możliwy jest również dostęp do elektronicznej kopii wydruków za pomocą odpowiedniego programu zainstalowanego i uruchomionego na komputerze (np. *EJviewer, AS*).

Programy dostępne są na stronach producenta urządzenia

<https://www.elzab.com.pl/pl/strefa-dla-klienta/do-pobrania/programy>



Poniżej znajduje się opis działania systemu elektronicznej kopii wydruków.

4.1 Pamięć podręczna

Podczas wydruku paragonu oraz innych dokumentów na kasie, treść wydruku jest jednocześnie zapisywana w pamięci wielokrotnego zapisu tzw. pamięci podręcznej modułu fiskalnego. Pamięć ta znajduje się wewnątrz kasy i nie jest dostępna dla użytkownika. Może ona pomieścić dane z maksymalnie dwóch okresów sprzedaży zakończonych raportem fiskalnym dobowym.

Kasa blokuje sprzedaż w momencie zapełnienia pamięci podręcznej lub po wykonaniu dwóch kolejnych raportów dobowych bez przeprowadzania archiwizacji danych.

Jest to sygnalizowane komunikatem “PAMIĘĆ PODRĘCZNA PEŁNA” na wyświetlaczu. Po zablokowaniu dalsza praca kasy jest możliwa dopiero po wykonaniu poprawnej archiwizacji danych na kartę microSD.

4.2 Archiwizacja danych na kartę microSD

Proces archiwizacji czyli zapisu danych z pamięci podręcznej na kartę microSD, jest wykonywany automatycznie bezpośrednio po wykonaniu raportu fiskalnego dobowego, przy spełnieniu następujących warunków:

* aktualna karta właściwa dla danej kasy – karta, na którą był już przeprowadzony zapis danych z tego egzemplarza kasy i zachowana jest ciągłość danych (nie było zapisu późniejszych danych z tej kasy na innej karcie)

1. W gnieździe karty w kasie znajduje się poprawnie zainicjowana karta microSD.
2. Karta microSD umieszczona w kasie jest kartą nowo zainicjowaną lub aktualną kartą właściwą dla danej kasy*. W przeciwnym przypadku archiwizacja danych na kartę nie będzie możliwa, gdyż na jednej karcie mogą zostać zapisywane dane tylko z jednego urządzenia oraz musi być zachowana ciągłość danych zapisanych na karcie.
3. Kopie wydruków ze wszystkich poprzednich zapisów na karcie microSD znajdującej się w kasie zostały poprawnie zweryfikowane.
4. Karta microSD nie została zamknięta.

Poprawność zapisu na kartę microSD jest po każdej archiwizacji weryfikowana, a fakt ten jest zapisany w pamięci fiskalnej. Weryfikacja danych zapisanych na karcie następuje również przy każdorazowym włączeniu kasy oraz włożeniu karty pamięci do gniazda. Stan pamięci podręcznej, karty microSD i samego procesu archiwizacji jest sygnalizowany odpowiednim wskaźnikiem świetlnym (patrz rozdział 3.3 *Wskaźniki świetlne* na stronie 13) oraz odpowiednim komunikatem wyświetlanym na pasku statusu wyświetlacza kasjera (patrz rozdział 10 *Statusy kopii elektronicznej* na stronie 186).

Czas wykonania procesów weryfikacji i archiwizacji danych zależy od ilości danych zapisanych wcześniej na karcie microSD oraz od ilości kopii wydruków zapisanych w pamięci podręcznej w przeciągu bieżącej doby fiskalnej.

W czasie wykonywania weryfikacji i archiwizacji danych można na kasie prowadzić sprzedaż.

Wszystkie karty, na których prowadzono archiwizację, należy przechowywać przez okres przewidziany w odrębnych przepisach dotyczących kopii wydruków z kas rejestrujących, licząc od daty wykonania ostatniego zapisu na danej karcie. W momencie inicjowania karty jest ona oznaczana unikalną etykietą, która pozwala na jej jednoznaczną identyfikację.



UWAGA: Aby archiwizacja danych na karcie mogła zostać przeprowadzona w prawidłowy sposób, należy zapewnić, aby w całym procesie weryfikacji i archiwizacji danych kasa była załączona oraz odpowiednia karta pamięci microSD była umieszczona i nie wyjmowana z gniazda kasy.

Ze względu na trwałość zapisów na karcie microSD i wymagany okres przechowywania kopii dokumentów (w tym także kopii elektronicznych) należy stosować wyłącznie karty dostarczone przez producenta kasy. Informacje na ten temat znajdują się w załączonej do kasy **Książce Kasy Rejestrującej**.

Poniżej przedstawiony został schemat zapisu danych na kartę pamięci microSD.

* aktualna karta właściwa dla danej kasy – karta, na którą był już przeprowadzony zapis danych z tego egzemplarza kasy i zachowana jest ciągłość danych (nie było zapisu późniejszych danych z tej kasy na innej karcie)

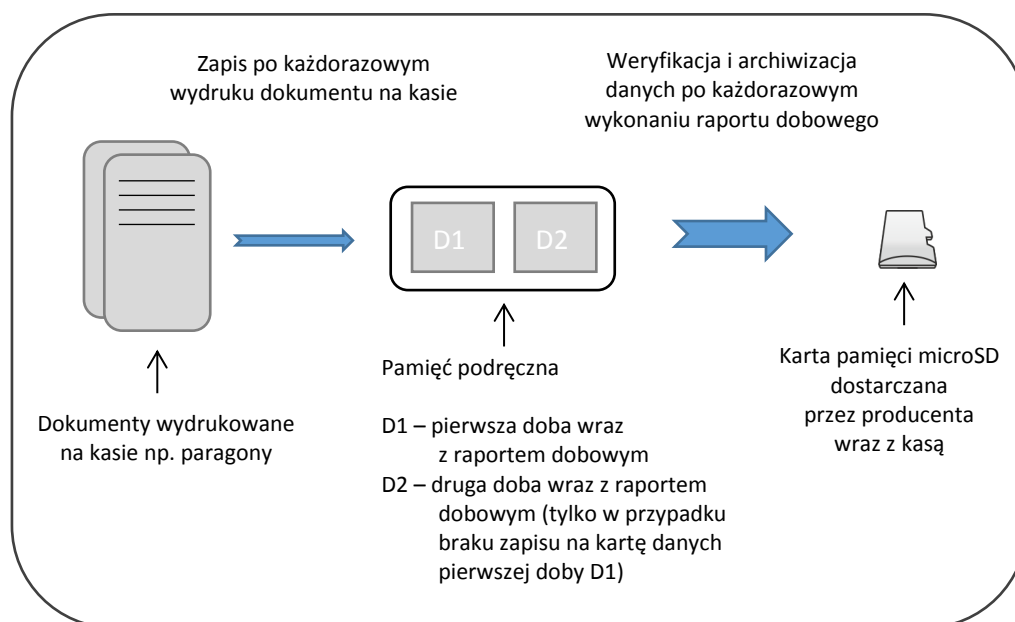

4.3 Kopia bezpieczeństwa

Zaleca się każdorazowo po zakończeniu procesu archiwizacji wykonać kopię zapasową danych zapisanych na karcie.

Kopię można wykonać przez:

- ✓ wyjęcie karty microSD z kasy (patrz rozdział 4.4 *Wymiana karty microSD* niżej), umieszczenie karty w czytniku kart microSD podłączonym do komputera, skopiowanie danych na inny nośnik (dysk twardy, płytę CD/DVD, pendrive)

4.4 Wymiana karty microSD

Karta microSD nie jest objęta plombowaniem i jest dostępna dla użytkownika kasy. Karta znajduje się w gnieździe pod pokrywą drukarki, jest zakryta i zabezpieczona metalową osłoną, zamocowaną wrętem.

Poniżej został przedstawiony sposób wyjęcia karty z gniazda np. w celu wykonania kopii zapasowej.

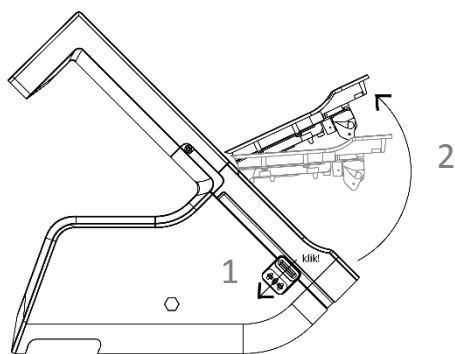

1. Naciśnij przycisk otwierania pokrywy drukarki do wyczuwalnego kliknięcia
2. Unieś pokrywę drukarki do góry, do momentu zaczepienia

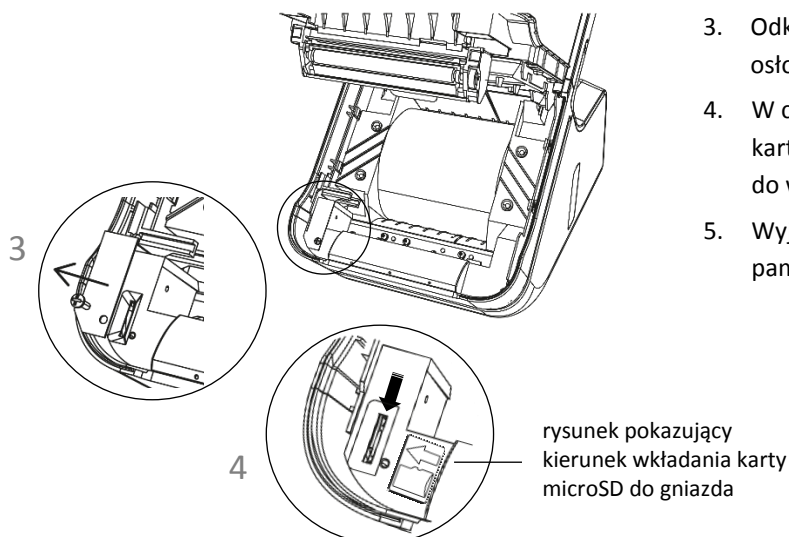

3. Odkręć wkręt i zdejmij metalową osłonę gniazda karty pamięci
4. W celu odblokowania i wysunięcia karty, naciśnij wystający jej koniec do wyczuwalnego kliknięcia
5. Wyjmij wysuniętą z gniazda kartę pamięci

Przy wkładaniu karty należy postępować odwrotnie: włożyć kartę do gniazda i wcisnąć lekko do zakliknięcia, założyć osłonę gniazda i przykręcić ją wkrętem, a następnie zamknąć pokrywę drukarki. Montowanie metalowej osłony nie jest obowiązkowe, ma na celu utrudnienie dostępu do karty microSD.

Przy wkładaniu karty do gniazda należy upewnić się, że kierunek wkładania karty jest zgodny z rysunkiem znajdującym się obok złącza karty (styki karty powinny być skierowane w prawo).



UWAGA: Nie należy wyjmować karty microSD ze złącza karty kiedy wykonywane są operacje zapisu lub odczytu karty. Nie należy ingerować w strukturę i zawartość plików karty microSD.

Jakiegolwiek zmiany w strukturze oraz zmiana zawartości karty przez użytkownika mogą doprowadzić do utraty kopii wydruków. Nie wolno używać karty kopii elektronicznej do celów innych niż jej przeznaczenie w kasie i nie wkładać do innych urządzeń np. do aparatu fotograficznego.

Odpowiedzialność za uszkodzenie danych na karcie microSD lub jej utratę ponosi użytkownik.

Rozdział 2 Obsługa kasy

1 Włączenie/wyłączenie kasy

WŁĄCZANIE

- ✓ naciśnięcie **klawisza zasilania** umieszczonego na klawiaturze w obudowie kasy (patrz rozdział 3.4 *Klawiatury kasy* na stronie 14)
- ✓ podłączenie zasilacza sieciowego do sieci energetycznej



WYŁĄCZANIE

- ✓ naciśnięcie i przytrzymanie przez ok. 4 sekundy **klawisza zasilania** umieszczonego na klawiaturze w obudowie kasy*
- ✓ samoczynnie po określonym czasie od odłączenia zasilacza sieciowego i spełnieniu dodatkowych warunków (patrz rozdział 2.4.3 *Wyłączenie urządzenia po czasie* na stronie 127)



Po włączeniu kasy jest uruchamiane oprogramowanie systemowe oraz aplikacja sprzedaży.

Po uruchomieniu aplikacji jest automatycznie wywoływana funkcja WŁĄCZENIE KASJERA (patrz rozdział 1.1 *Włączenie kasjera* na stronie 85), gdyż do rozpoczęcia pracy kasa wymaga włączenia kasjera. Kasjer zostanie zidentyfikowany, a następnie włączony po wprowadzeniu unikalnego hasła.

Po włączeniu kasjera możliwa jest bieżąca praca związana z wystawianiem dokumentów sprzedaży.

Włączenie kasy

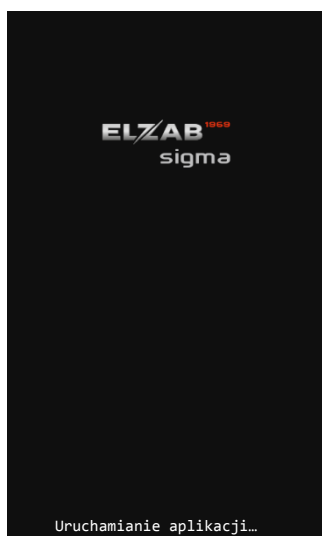

Ekran uruchamiania systemu i aplikacji sprzedaży

Uruchomienie aplikacji

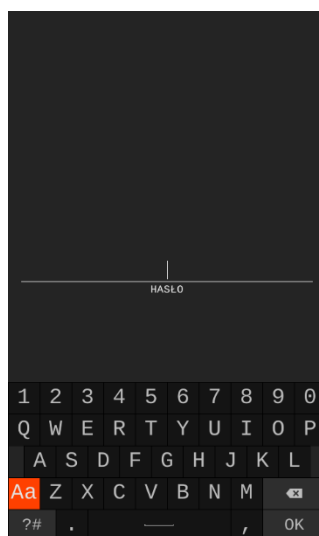

Ekran włączania kasjera

Włączenie kasjera

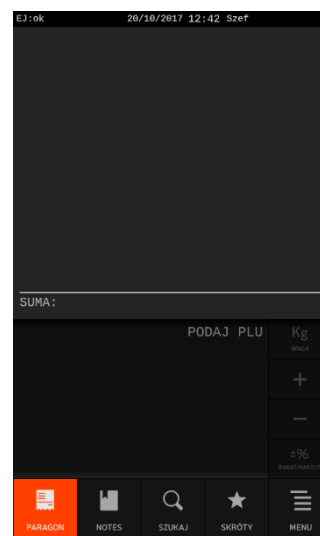

Ekran trybu sprzedaży (tryb komputerowy)

* Istnieje również możliwość awaryjnego wyłączenia kasy przez naciśnięcie i przytrzymanie przez ok. 10 sekund **klawisza zasilania** umieszczonego na klawiaturze w obudowie kasy

Przy pierwszym uruchomieniu kasy zdefiniowany jest domyślnie tylko jeden kasjer (30 Szef), który ma pełne uprawnienia dostępu do kasy oraz hasło puste, należy więc nie wprowadzając żadnych znaków zatwierdzić puste hasło klawiszem OK na ekranie lub ZATWIERDŹ na klawiaturze kasy.

2 Rozpoczęcie pracy na kasie

Do rozpoczęcia pracy na kasie konieczne jest wykonanie następujących czynności serwisowych:

1 Wprowadzenie NIP i nagłówka

[MENU > FUNKCJE SERWISOWE > WPROWADZENIE NIP](#)

2 Zaprogramowanie stawek podatku

[MENU > FUNKCJE SERWISOWE > STAWKI PODATKU](#) lub

[MENU > FUNKCJE KIEROWNIKA > STAWKI PODATKU](#)

3 Fiskalizacja

Do prowadzenia ewidencji sprzedaży konieczne jest przeprowadzenie fiskalizacji kasy – jednokrotnego i niepowtarzalnego uaktywnienia trybu fiskalnego pracy kasy z równoczesnym wpisaniem numeru identyfikacji podatkowej podatnika (NIP) do pamięci fiskalnej. Czynność tę, potwierdzoną wydrukiem pierwszego raportu fiskalnego dobowego dołączanego do Książki kasy rejestrującej, wykonuje wyłącznie uprawniony pracownik autoryzowanego punktu serwisowego, posiadający ważny identyfikator wydany przez producenta kasy.

Od tego momentu kasa pracuje w tzw. **trybie fiskalnym** i zapewnia niezmienny zapis danych o wysokości obrotu i kwotach podatku należnego w pamięci fiskalnej kasy. Możliwy jest natomiast wielokrotny odczyt tych danych.

Do momentu przeprowadzenia fiskalizacji kasa pracuje w tzw. **trybie szkoleniowym**, który umożliwia użytkownikowi kasy na potrzeby przeszkolenia użytkowników, przeprowadzenia testów urządzenia, a wszystkie transakcje zarejestrowane na kasie w tym trybie nie podlegają opodatkowaniu (raporty dobowe nie są zapisywane w pamięci fiskalnej).

4 Zaprogramowanie bazy towarowej

[MENU > FUNKCJE KIEROWNIKA > KONFIGURACJA > TOWARY > DEFINIOWANIE TOWARÓW](#)

Sposób definiowania towarów został przedstawiony w rozdziale 2.1.1.1 Definiowanie towarów na stronie 92.

3 Zakładka MENU

Zakładka *MENU* umożliwia dostęp do menu kasy. W menu dostępne są funkcje i opcje umożliwiające m.in. konfigurację kasy oraz wspomagające pracę kasjera. Funkcje zostały podzielone na 3 główne grupy. Dostęp do poszczególnych funkcji/opcji uzależniony jest od uprawnień przyznanych rodzajowi kasjera, do którego przypisany jest dany kasjer (patrz rozdział 2.6 *Rodzaje kasjerów* na stronie 156).

W celu wyboru grupy funkcji, jak również uruchomienia funkcji należy wybrać odpowiednią pozycję z prezentowanej listy.

Rodzaj kasjera KIEROWNIK (kasjer np. Szef)
(pełny dostęp do menu kasy)

Rodzaj kasjera KASJER (kasjer np. Anna Kowalska)
(ograniczony dostęp)

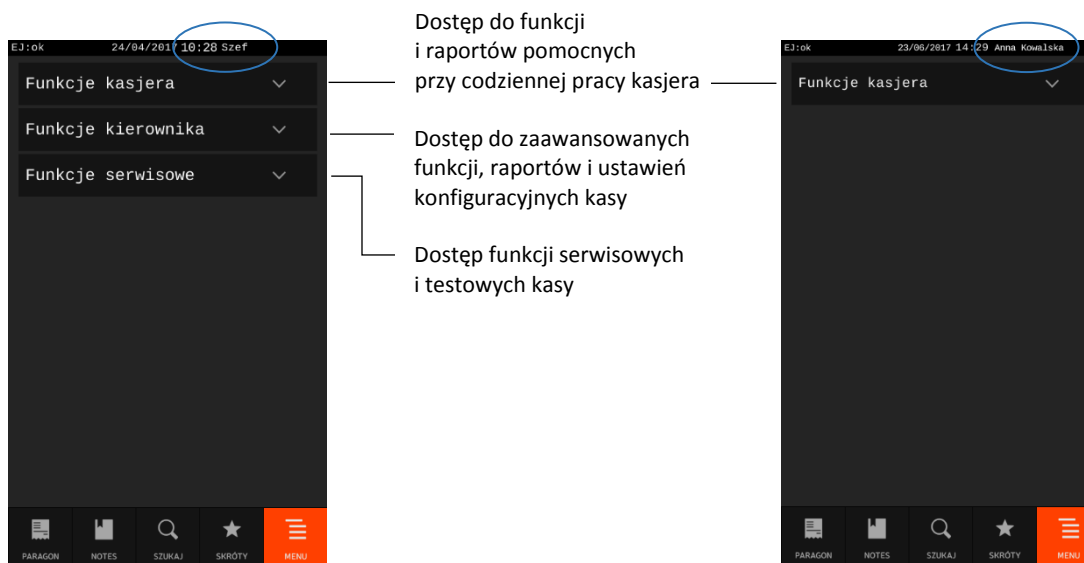

Opis poszczególnych funkcji i opcji dostępnych w menu znajduje się w rozdziale 3 *Menu kasy* na stronie 85.

4 Zakładka NOTES – listy towarów

Zakładka *NOTES* ma na celu ułatwienie wyszukania przez kasjera często sprzedawanych towarów, przy pomocy zdefiniowanych wcześniej list towarów (domyślnej *LISTY PODRĘCZNEJ* lub innych zdefiniowanych indywidualnie dla danego kasjera).

4.1 Obsługa

Po wybraniu zakładki *NOTES* na ekranie pojawi się pierwsza, domyślnie dla wszystkich kasjerów zdefiniowana grupa towarów *LISTA PODRĘCZNA*, z przypisanymi wcześniej towarami (parametr w definicji towaru – patrz rozdział 2.1.1.1 *Definiowanie towarów* na stronie 92). Istnieje również możliwość wyboru dodatkowych list towarów przygotowanych zgodnie z indywidualnymi wymaganiami danego kasjera.

O ilości zdefiniowanych list świadczy znacznik ilości pojawiający się u góry okienka. Umieszczenie i długość znacznika sugeruje miejsce aktualnie wyświetlanej listy wśród wszystkich dostępnych list oraz orientacyjną ilość list. W przypadku istnienia jednej listy podręcznej znacznik nie pojawia się.

Wybór następnej/poprzedniej zdefiniowanej listy towarów następuje przez dotknięcie odpowiednich piktogramów na ekranie lub przewijanie ekranu odpowiednio w lewo lub w prawo.

Znacznik ilości list

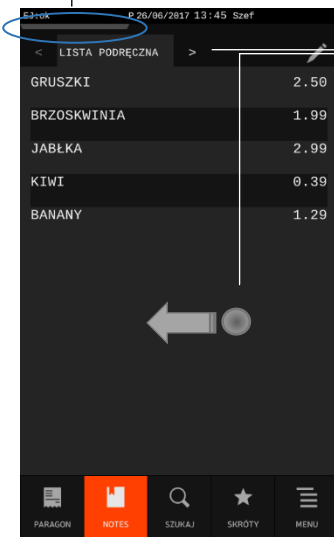

W przypadku zdefiniowania dodatkowych list podręcznych wybór odpowiednio kolejnej/poprzedniej listy podręcznej

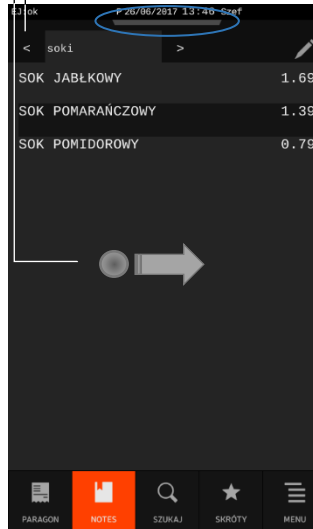

Wyświetlana lista:

- nie jest jedyną zdefiniowaną listą – pojawił się znacznik ilości u góry okienka,
- jest początkową listą - znacznik z lewej strony,
- jest jedną z niewielkiej ilości wszystkich list - znacznik ma długość ok. 1/3 szerokości całego okienka (1 z 3 list)

Wyświetlana lista jest jedną z list środkowych - znacznik ilości nie jest ani z lewej, ani z prawej strony

Aby wybrać towar należy wskazać odpowiedni towar widoczny na jednej z list. Wybrany towar zostanie automatycznie przeniesiony do zakładki *PARAGON*, w celu kontynuacji procesu wystawiania pozycji sprzedaży.

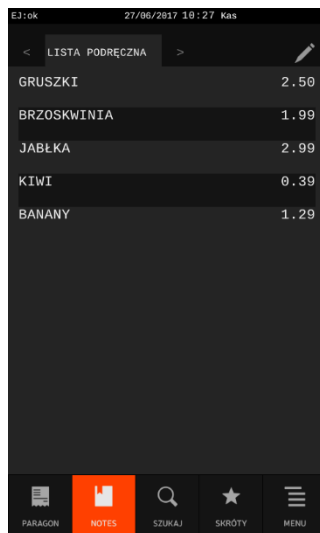

Wybór pozycji z listy

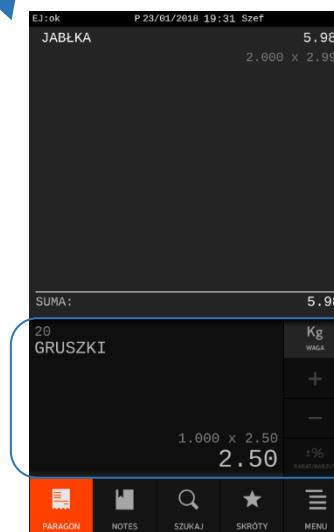

Aktualnie wystawiana pozycja sprzedaży (tryb sprzedaży ECR)

4.2 Definiowanie

Polycje domyślnie zdefiniowanej LISTY PODRĘCZNEJ tworzą automatycznie towary z włączoną opcją *lista podręczna* w bazie towarowej (patrz rozdział 2.1.1.1 *Definiowanie towarów* na stronie 92) - analogicznie do list podręcznych w pozostałych kasach producenta.

! UWAGA: W przypadku braku przypisanego co najmniej jednego towaru do domyślnej LISTY PODRĘCZNEJ pozostanie ona pusta.

Przejdźcie w tryb edycji w zakładce *NOTES* daje kasjerowi możliwość definiowania indywidualnej listy/kategorii – zarówno dodania/usunięcia całej listy, jak również dodania/usunięcia towaru z istniejącej listy (nie dotyczy to *LISTY PODRĘCZNEJ* definiowanej w sposób opisany powyżej).

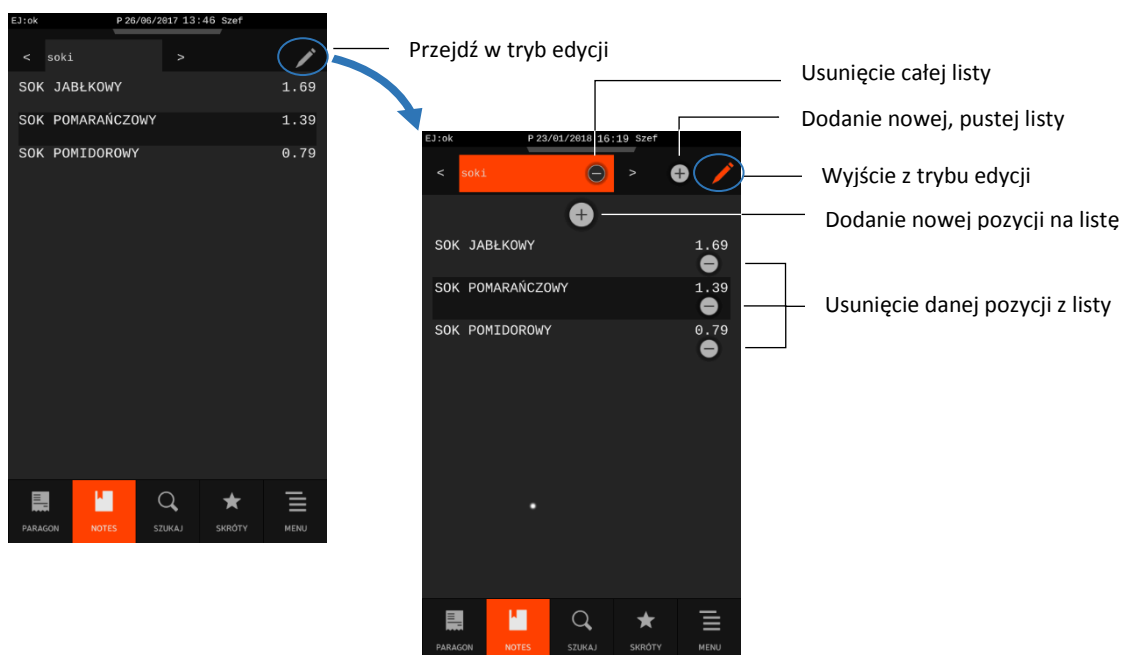

Poniżej przedstawiony został sposób definiowania list na przykładzie dodania towaru do nowej listy.

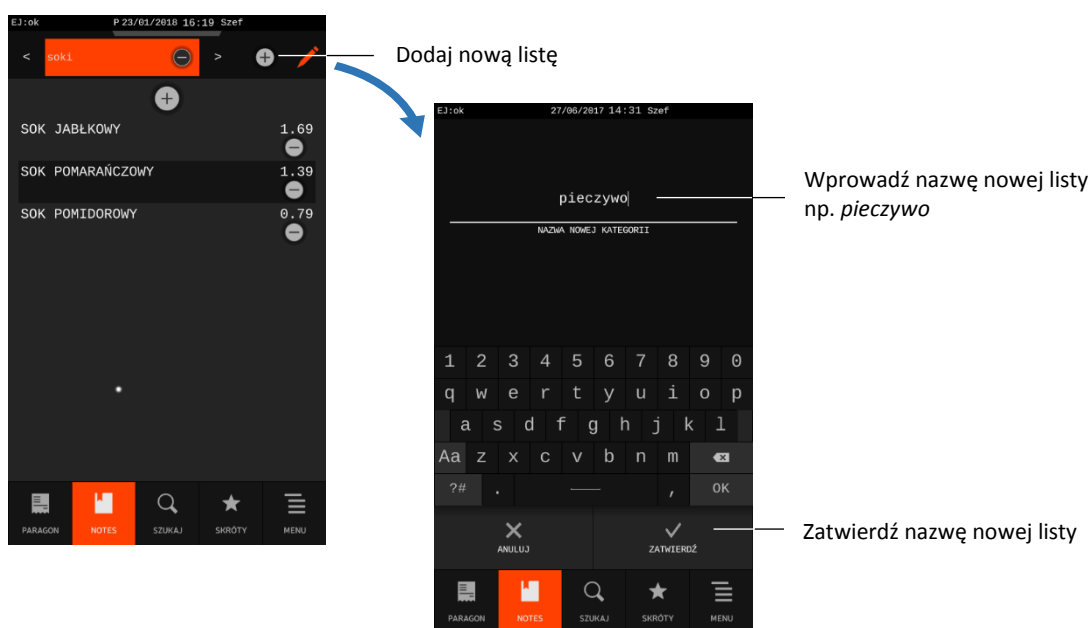

Po zatwierdzeniu nazwy nowej listy pojawia się ona w systemie. Kolejnym krokiem jest umieszczenie odpowiednich towarów na nowej liście. Po wyborze kryterium wyszukania towaru (według PLU lub według nazwy), należy wybrać i zatwierdzić odpowiedni towar.

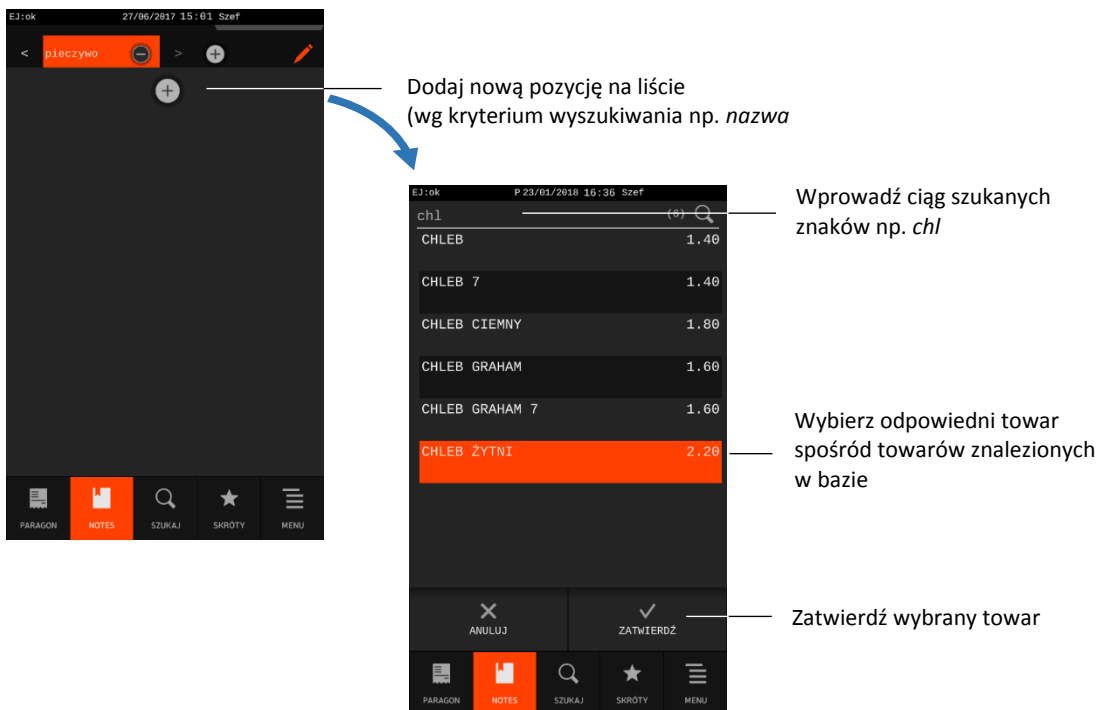

Po wyborze i zatwierdzeniu towaru pojawia się on na definiwanej liście. W celu kontynuacji procesu definiowania list należy postępować zgodnie z opisem powyżej, w celu zakończenia – wyjść z trybu edycji.

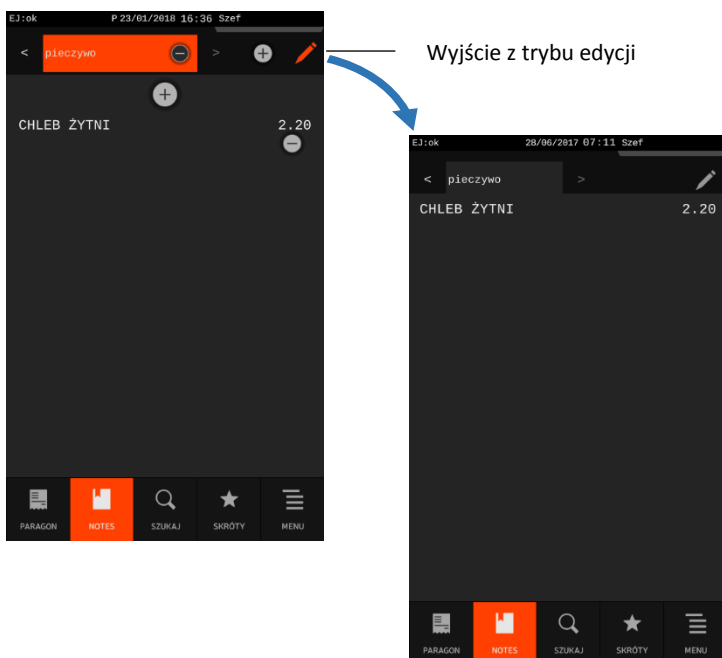

Dostępne funkcje	Informacje	Rodzaj kasjera			
		Kasjer	Starszy kasjer	Admini- strator	Kierow- nik
lista FUNKCJE					
NIP nabywcy	Możliwość wpisania NIPu nabywcy na otwartym paragonie	✓	✓	✓	✓
Otwarcie szuflady	Otwarcie szuflady poza operacjami, które tego wymagają tj. zamknięcie paragonu.	✓	✓	✓	✓
Wyświetlenie ostatniego paragonu z kopii	Wyświetlenie ostatniego paragonu z pamięci podręcznej, wystawionego w otwartej dobie fiskalnej (od wydruku ostatniego raportu dobowego).				✓
lista RAPORTY					
Raport dobowy fiskalny	Wydruk RAPORTU FISKALNEGO DOBOWEGO.		✓		✓
Raport miesięczny, szczegółowy	Wydruk RAPORTU FISKALNEGO MIESIĘCZNEGO, za wskazany miesiąc				✓
Ostatni paragon z kopii elektronicznej	Wydruk ostatniego paragonu z pamięci podręcznej, wystawionego w otwartej dobie fiskalnej (od wydruku ostatniego raportu dobowego).			✓	✓

6 Zakładka SZUKAJ

Zakładka *SZUKAJ* umożliwia wyszukanie towaru wg nazwy w bazie towarowej kasy. Możliwość szukania pełnotekstowego pozwala na znalezienie w bazie wszystkich wystąpień wprowadzonego ciągu znaków, nie tylko umiejscowionego na początku nazwy towaru.

UWAGA: Możliwość wyszukania towaru według nazwy może zostać zablokowana (nieaktywna zakładka *SZUKAJ*) przez wyłączenie w ustawieniach opcji *SPRZEDAŻ WG NAZWY* (patrz rozdział 2.4.7.2 *Sprzedaż wg nazwy* na stronie 135).

Po wybraniu zakładki *SZUKAJ* na ekranie pojawi się puste pole edycyjne do wprowadzania szukanego ciągu znaków.

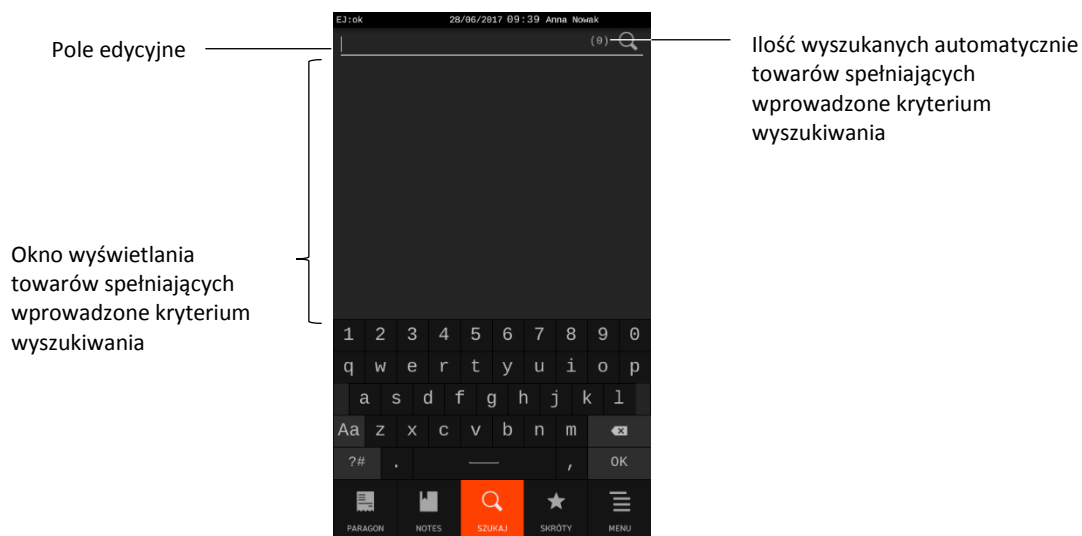

Po wprowadzeniu w polu wyszukiwania dowolnego ciągu znaków, wyniki wyszukiwania wyświetlane są na bieżąco tzn. po wprowadzeniu kolejnego znaku zostaje wyświetlona automatycznie uaktualniona lista towarów spełniających wprowadzone kryterium.

W pierwszej kolejności na liście wyszukanych towarów znajdują się zawsze towary, których początek nazwy jest zgodny z wprowadzonym ciągiem znaków. Przykład poniżej.

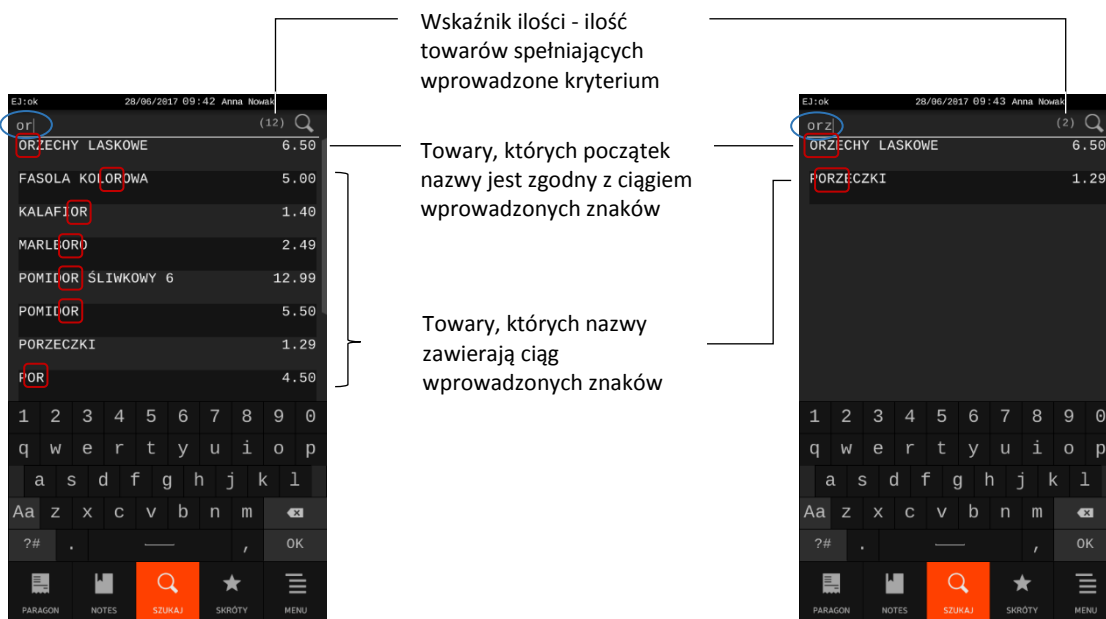

UWAGA: Jeżeli w bazie brak towaru zawierającego w nazwie ciąg wprowadzonych znaków, to lista pozostanie pusta (wskaźnik ilości = 0). Wskaźnik ilości = MAX, w przypadku liczby towarów spełniających wprowadzone kryterium większej niż 100.

Aby wybrać towar należy wskazać odpowiedni towar widoczny na liście towarów spełniających wprowadzone kryterium wyszukiwania. Wybrany towar zostanie automatycznie przeniesiony do zakładki *PARAGON*, w celu kontynuacji procesu wystawiania pozycji sprzedaży.

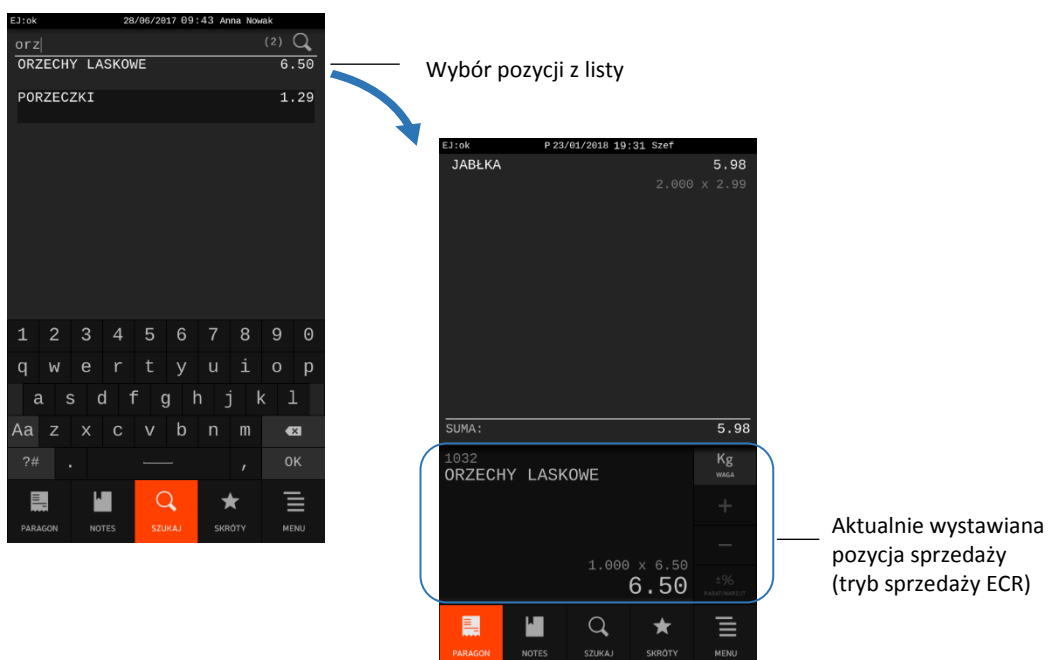

7 Zakładka PARAGON (FAKTURA) – tryb sprzedaży

Wybranie przez kasjera zakładki PARAGON (FAKTURA) zapewnia przejście kasy w tryb sprzedaży i umożliwi kasjerowi obsługę czynności związanych ze sprzedażą towarów i usług.

Sprzedażą towaru nazywamy wybór odpowiedniego towaru, określenie jego ceny, ilości, wydruk pozycji na dokumencie sprzedaży (paragonie, fakturze) i ewentualne wprowadzenie rabatu/narzut. Wybór odpowiedniego towaru może nastąpić po wyszukaniu go za pomocą numeru PLU, części nazwy, kodu kreskowego lub list podręcznych. Ilość może zostać wprowadzona za pomocą klawiatury kasy, za pomocą odczytu odpowiedniego kodu kreskowego (patrz rozdział 11 *Kody kreskowe zawierające ilość lub wartość* na stronie 187) lub zostać wprowadzona bezpośrednio z wagi.

Jeżeli sprzedaż dotyczy ilości jednostkowej towaru (1 sztuka, 1 kg itd.) nie ma potrzeby wprowadzania jej podczas sprzedaży, gdyż domyślnie podpowiadana jest sprzedaż pojedynczej ilości towaru. Jeżeli cena jednostkowa dla danego towaru jest już przypisana do towaru w jego definicji, to nie ma również potrzeby wprowadzania jej podczas sprzedaży towaru - automatycznie zostanie pobrana cena z bazy.

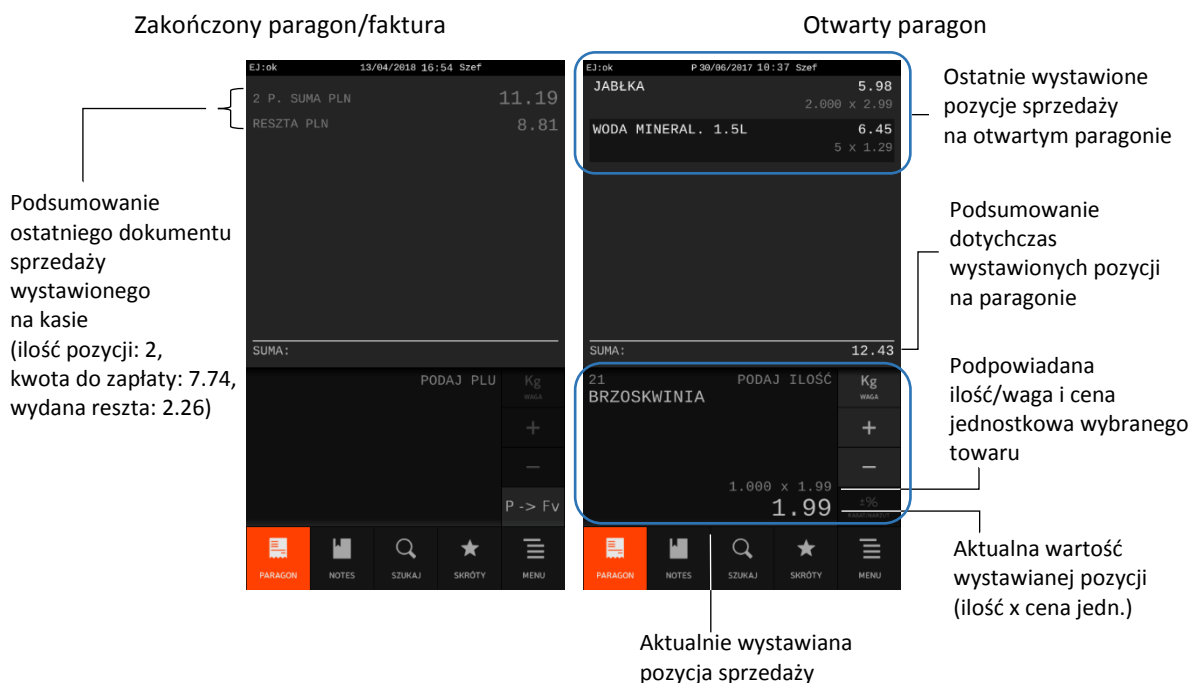

UWAGA: W celu zapewnienia możliwości wprowadzenia ceny przy sprzedaży danego towaru warunkiem koniecznym jest:

- brak przypisanej ceny jednostkowej towaru w bazie towarowej (tzw. cena zerowa 0,00) lub
- w przypadku przypisanej ceny - dozwolona jej zmiana w definicji towaru (patrz rozdział 2.1.1.1 *Definiowanie towarów* na stronie 92, włączony atrybut DOWOLNA CENA) lub
- włączenie opcji ZMIENNA CENA w ustawieniach (patrz rozdział 2.4.7.3 *Zmienna cena* na stronie 135).

W przypadku próby zmiany ceny towaru przy braku takiej możliwości, na wyświetlaczu pojawi się odpowiedni komunikat. Kasa może prowadzić sprzedaż w tzw. **trybie komputerowym** lub w **trybie ECR**. Wybór zależy od preferencji osób obsługujących kasę, a przełączanie pomiędzy trybami następuje za pomocą opcji TRYB KOMPUTEROWY w ustawieniach (patrz rozdział 2.4.7.1 *Tryb komputerowy* na stronie 134). Sposób sprzedaży w obu trybach został opisany w kolejnych rozdziałach.

Domyślnym dokumentem sprzedaży jest paragon. Do momentu zatwierdzenia pierwszej pozycji istnieje możliwość wyboru dokumentu sprzedaży pomiędzy paragonem, a fakturą.

Wystawianie pozycji sprzedaży można podzielić na kilka etapów, które zostały opisane poniżej:

1. Sprzedaż towarów (wystawianie/usuwanie pozycji sprzedaży)
 - a. Wybór odpowiedniego towaru
 - i. wg numeru PLU
 - ii. wg nazwy
 - iii. za pomocą kodu kreskowego
 - iv. za pomocą list podręcznych
 - b. Określenie ceny towaru (domyślnie przyjmowana jest cena jednostkowa)
 - c. Określenie ilości/wagi towaru (domyślnie przyjmowana jest ilość jednostkowa)
 - d. Wydruk pozycji na dokumencie sprzedaży
 - e. Opcjonalne wprowadzenie rabatu/narzutu na pozycję
 - f. Ewentualne usunięcie wystawionej pozycji
2. Podsuma paragonu
 - a. Opcjonalne wprowadzenie rabatu/narzutu na cały paragon/fakturę
 - b. Ewentualne anulowanie całego dokumentu sprzedaży
3. Zakończenie paragonu/faktury
 - a. Wybór waluty
 - b. Wybór formy płatności
 - c. Określenie wysokości przyjętej zapłaty



UWAGA: We wszystkich przykładach przedstawionych w kolejnych rozdziałach zostały uwzględnione domyślne ustawienia kasy np. kwoty wprowadzane są z przecinkiem, zapewniona jest możliwość zmiany ceny przy sprzedaży każdego z towarów w bazie towarowej. W przypadku zmiany ustawień kasy nastąpi zmiana sposobu obsługi zgodnie z opisem działania ustawień.

W przykładach założono również, że kasa znajduje się w trybie sprzedaży, wystawianym dokumentem sprzedaży jest paragon, a wybierany do sprzedaży towar posiada przypisaną cenę jednostkową w bazie towarowej kasy. W przeciwnym przypadku, po wyborze towaru w dowolny sposób (wg numeru, kodu, nazwy lub zdefiniowanych list) należy dodatkowo wprowadzić i zatwierdzić cenę jednostkową danego towaru.

7.1 Sprzedaż w trybie komputerowym

W trybie komputerowym obowiązuje ustalona kolejność przy tworzeniu pozycji sprzedaży – najpierw wybierany jest towar, a dopiero potem następuje określenie jego ceny i ilości (domyślnie podpowiadana jest cena i ilość jednostkowa). Wyszukanie odpowiedniego towaru możliwe jest na kilka sposobów, które zostały szczegółowo opisane w kolejnych rozdziałach instrukcji.

W przypadku sprzedaży lub przyjęcia opakowania zwrotnego (w definicji towaru włączony atrybut OPAKOWANIE – patrz rozdział 2.1.1.1 *Definiowanie towarów* na stronie 92), należy postępować zgodnie z informacjami przedstawionymi w rozdziale 7.6 *Sprzedaż i zwrot opakowań* na stronie 59.

7.1.1 Sprzedaż towaru wyszukanego za pomocą numeru towaru

7.1.1.1 Wybór towaru

Krok 1 Wprowadź nr PLU towaru, w celu wyszukania odpowiedniego towaru w bazie

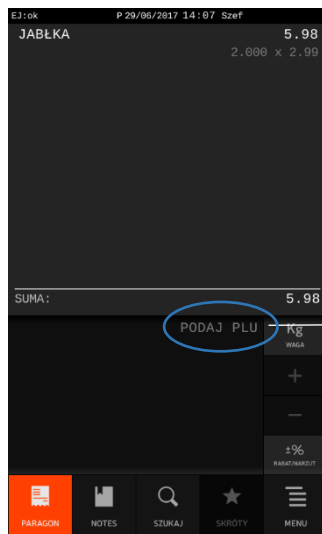

Wprowadź nr PLU szukanego towaru (np. 13)



Wyświetlenie wprowadzonego numeru PLU (kolorystyka sugeruje wprowadzanie tej wartości)

Wyszukanie odpowiednio kolejnego (+) lub poprzedniego (-) towaru w stosunku do towaru o wprowadzonym numerze

Nazwa towaru o wprowadzonym nr PLU; w przypadku wprowadzenia nr PLU towaru, który nie został zdefiniowany w bazie, pozycja pozostanie pusta

Krok 2 Zatwierdź wybór towaru o wprowadzonym numerze PLU

ZATWIERDŹ

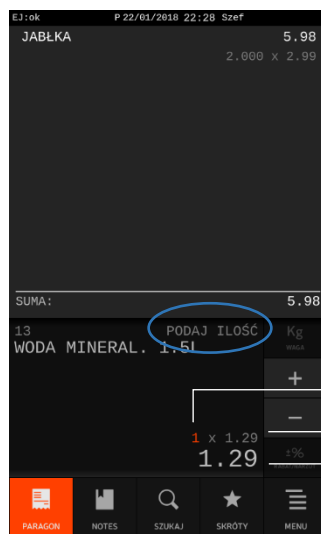

Podpowiadana ilość/waga jednostkowa wybranego towaru (kolorystyka sugeruje możliwość wprowadzania tej wartości)

Podpowiadana cena jednostkowa przypisana do towaru w jego definicji; w przypadku jej braku zostanie wyświetlona wartość 0.00 (tzw. cena zerowa)

Aktualna wartość wystawianej pozycji: ilość x cena

Kasa jest gotowa do ostatecznego zatwierdzenia i wydruku pozycji na dokumencie sprzedaży w cenie i ilości jednostkowej danego towaru lub do ewentualnej zmiany podpowiadanych wartości.

W przypadku braku towaru o wprowadzonym numerze PLU, na wyświetlaczu pojawi się odpowiedni komunikat.

7.1.1.2 Zmiana ceny

W celu sprzedaży towaru w cenie jednostkowej przypisanej wcześniej w definicji towaru i widocznej na wyświetlaczu, należy pominąć zmianę ceny opisaną poniżej.

Krok 3 Przejdź do zmiany ceny towaru

CENA

Krok 4 Wprowadź nową cenę jednostkową towaru

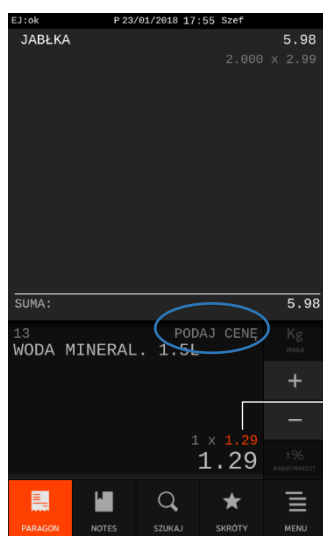

Wprowadź nową cenę jednostkową towaru np. 1.50 zamiast podpowiadanej ceny 1.29 (kolorystyka sugeruje wprowadzanie tej wartości)



Wyświetlenie wprowadzonej ceny (kolorystyka sugeruje wprowadzanie tej wartości)

Automatycznie przeliczona wartość wystawianej pozycji: ilość x cena jedn.

Krok 5 Zatwierdź wprowadzoną cenę

ZATWIERDZ

Kasa jest gotowa do ewentualnej zmiany podpowiadanej ilości jednostkowej sprzedawanego towaru lub ostatecznego zatwierdzenia i wydruku pozycji na dokumencie sprzedaży.

7.1.1.3 Zmiana ilości/wagi

W celu sprzedaży towaru w ilości jednostkowej widocznej na wyświetlaczu, należy pominąć zmianę ilości opisaną poniżej.

Krok 6 Wprowadź odpowiednią ilość/wagę towaru

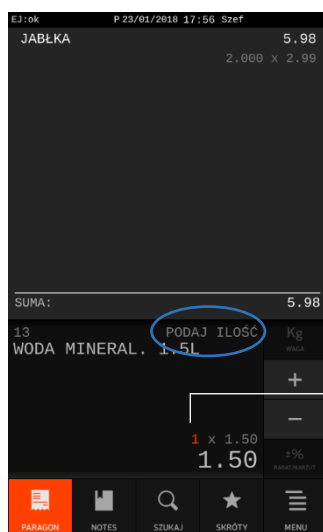

Wprowadź odpowiednią ilość/wagę towaru np. 5 zamiast podpowiadanej ilości 1 (kolorystyka sugeruje wprowadzanie tej wartości)

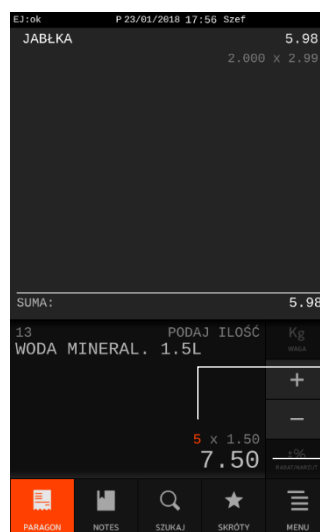

Wyświetlenie wprowadzonej ilości/wagi (kolorystyka sugeruje wprowadzanie tej wartości)

Automatycznie przeliczona wartość wystawianej pozycji: ilość x cena jedn.

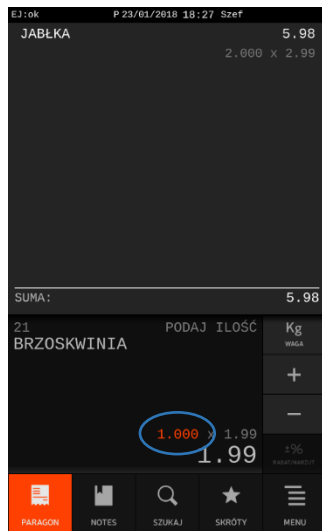

W przypadku wprowadzenia nr PLU towaru ważonego (zdefiniowana precyzja ilości/wagi do 3 miejsc po przecinku, patrz rozdział 2.1.1.1 *Definiowanie towarów* na stronie 92) pojawia się dodatkowy klawisz umożliwiający wprowadzenie wagi towaru również bezpośrednio z podłączonej wagi

Kasa jest gotowa do ostatecznego zatwierdzenia i wydruku pozycji na dokumencie sprzedaży.

7.1.1.4 Wydruk pozycji sprzedaży

Do momentu zatwierdzenia pozycji sprzedaży możliwe jest wprowadzanie zmian ceny i ilości towaru poprzez powtarzanie czynności opisanych powyżej (patrz rozdział 7.1.1.2 *Zmiana ceny* na stronie 41 i 7.1.1.3 *Zmiana ilości/wagi* na stronie 42).

Krok 7 Zatwierdź pozycję widoczną na wyświetlaczu, w celu wystawienia pozycji na dokumencie sprzedaży

ZATWIERDŹ

Wystawiona pozycja sprzedaży pojawi się w okienku podglądu u góry wyświetlacza i jednocześnie zostanie wydrukowana na dokumencie sprzedaży.



Wystawiona pozycja sprzedaży (PLU:13 WODA MINERAL. 1.5L; ilość: 5; cena: 1.50)

Jednocześnie nastąpi wydruk pozycji na dokumencie sprzedaży

W przypadku próby zatwierdzenia pozycji z ceną lub ilością zerową na wyświetlaczu pojawi się odpowiedni komunikat. Zatwierdzenie i wydruk pozycji sprzedaży będzie możliwy dopiero po wprowadzeniu brakujących danych.

Na każdym etapie wprowadzania zmian na pozycji sprzedaży istnieje możliwość wycofania się z wystawiania pozycji przez naciśnięcie klawisza

WYJDŹ | ⏪

Możliwe jest usuwanie ostatniego wprowadzonego znaku przez naciśnięcie klawisza

CZYŚĆ

Po wystawieniu pozycji można kontynuować sprzedaż lub zakończyć dokument sprzedaży (patrz rozdział 7.7 *Zakończenie paragonu/faktury* na stronie 61).

7.1.2 Sprzedaż towaru wyszukanego za pomocą kodu kreskowego

Istnieje możliwość wyszukania towaru w bazie towarowej po odczycie czytnikiem kodu kreskowego towaru, jak również poprzez ręczne wprowadzenie kodu kreskowego z klawiatury kasy.

Sposoby sprzedaży towaru za pomocą kodu kreskowego zostały przedstawione poniżej.

Sposób ręcznego wprowadzenia kodu kreskowego został opisany w rozdziale 7.1.2.3 *Sprzedaż z ceną i/lub ilością inną niż jednostkowa* na stronie 46.

7.1.2.1 Sprzedaż z ceną i ilością jednostkową

Domyślnie po odczycie czytnikiem kodu kreskowego towaru następuje automatyczna sprzedaż ilości jednostkowej danego towaru. Warunkiem jest przypisanie kodu kreskowego i ceny jednostkowej do towaru w bazie towarowej. W przypadku braku przypisanej do towaru ceny jednostkowej (tzw. cena zerowa) kasa poprosi dodatkowo o jej wprowadzenie i dopiero po jej wprowadzeniu i potwierdzeniu zostanie wystawiona pozycja na dokumencie sprzedaży. Przykład poniżej.

Krok 1 Użyj czytnika do odczytu kodu kreskowego z towaru, w celu wystawienia pozycji na dokumencie sprzedaży w cenie i ilości jednostkowej.

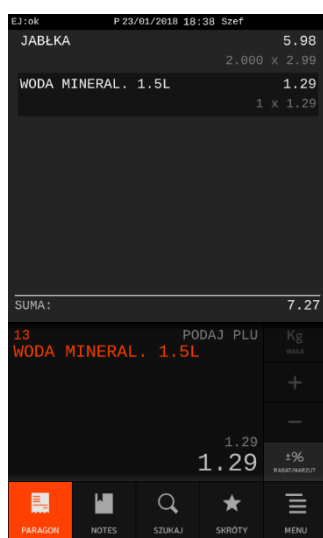
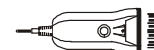

Wystawiona pozycja sprzedaży (PLU: 13, ilość: 1, cena: 1.29)

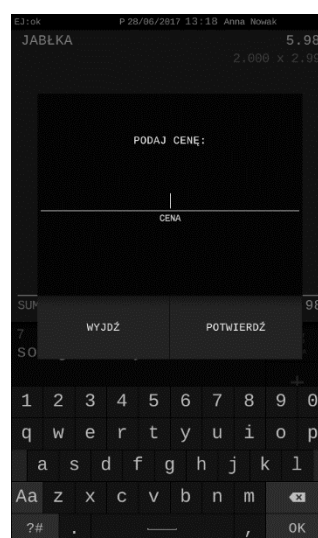

Ewentualnie wprowadź i potwierdź cenę jednostkową towaru, w przypadku jej braku w definicji towaru

Jednocześnie nastąpi wydruk pozycji na dokumencie sprzedaży

W przypadku braku towaru o odczytany kodzie kreskowym na wyświetlaczu pojawi się odpowiedni komunikat.

Po wydruku pozycji można kontynuować sprzedaż lub zakończyć dokument sprzedaży (patrz rozdział 7.7 *Zakończenie paragonu/faktury* na stronie 61).

7.1.2.2 Sprzedaż z ilością inną niż jednostkowa

W celu sprzedaży towaru bezpośrednio po odczycie czytnikiem jego kodu kreskowego, w cenie jednostkowej i ilości innej niż jednostkowa, należy w pierwszej kolejności wybrać klawisz **ILOŚĆ**.

Następnie należy wprowadzić odpowiednią ilość towaru i na zakończenie odczytać czytnikiem jego kod kreskowy. W przypadku braku przypisanej do towaru ceny jednostkowej (tzw. cena zerowa) kasa poprosi dodatkowo o jej wprowadzenie i dopiero po jej wprowadzeniu i potwierdzeniu zostanie wystawiona pozycja na dokumencie sprzedaży. Przykład poniżej.

Krok 1 Przejdź do zmiany ilości towaru

ILOŚĆ

Krok 2 Wprowadź ilość towaru

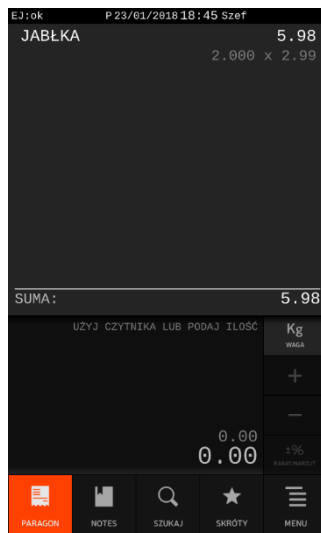

Pobierz wagę towaru z podłączonej wagi lub wprowadź ilość towaru z klawiatury (np. 5)

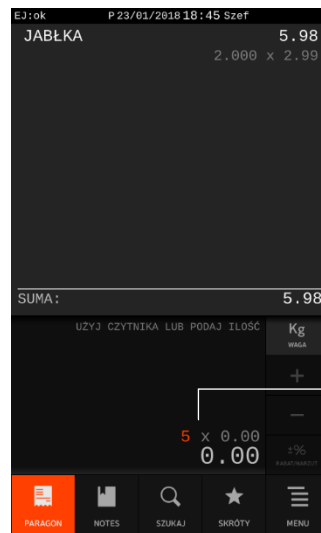

Wyświetlenie wprowadzonej ilości

Krok 3 Użyj czytnika do odczytu kodu kreskowego z towaru, w celu wystawienia pozycji na dokumencie sprzedaży w cenie jedn. i wprowadzonej ilości.

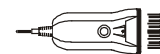

Wystawiona pozycja sprzedaży (PLU: 13, ilość: 5, cena: 1.29)

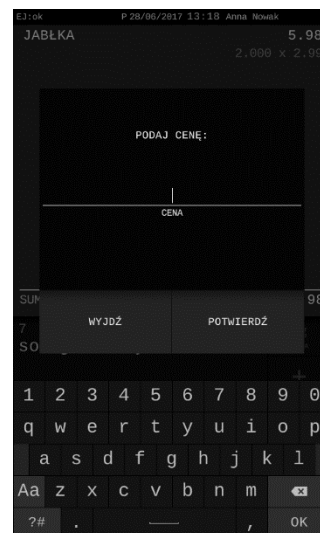

Ewentualnie wprowadź i potwierdź cenę jednostkową towaru, w przypadku jej braku w definicji towaru

Jednocześnie nastąpi wydruk pozycji na dokumencie sprzedaży

W przypadku braku towaru o odczytany kodzie kreskowym na wyświetlaczu pojawi się odpowiedni komunikat.

Po wystawieniu pozycji można kontynuować sprzedaż lub zakończyć dokument sprzedaży (patrz rozdział 7.7 *Zakończenie paragonu/faktury* na stronie 61).

7.1.2.3 Sprzedaż z ceną i/lub ilością inną niż jednostkowa

W celu sprzedaży towaru wyszukanego za pomocą kodu kreskowego, w cenie i/lub ilości innej niż jednostkowa, należy w pierwszej kolejności wybrać klawisz *KOD*, a następnie wprowadzić kod kreskowy danego towaru za pomocą czytnika kodów kreskowych lub ręcznie z klawiatury kasy.

Krok 1 Przejdź do wprowadzenia kodu towaru

KOD

Krok 2 Odczytaj czytnikiem lub wprowadź ręcznie kod kreskowy towaru, w celu wyszukania go w bazie

Krok 3 Zatwierdź ręcznie wprowadzony kod kreskowy
OPCJONALNY

ZATWIERDŹ

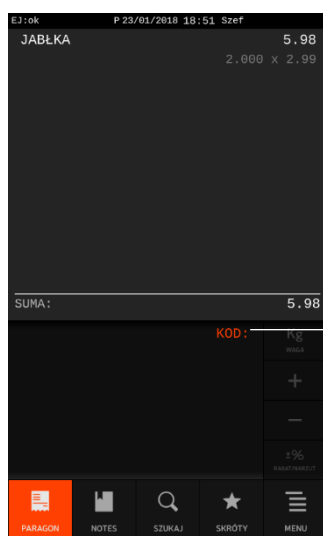

Odczytaj kod kreskowy towaru czytnikiem lub wprowadź kod z klawiatury kasy i zatwierdź go

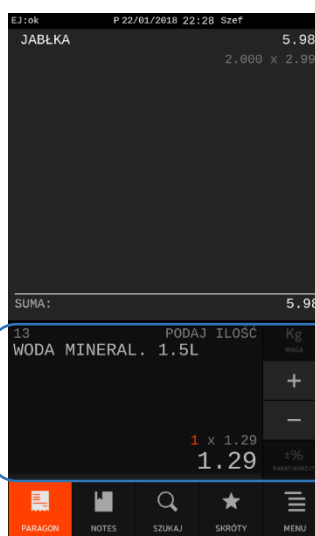

Wyświetlenie informacji o towarze wyszukanym za pomocą kodu kreskowego (nr PLU, nazwa oraz podpowiadana ilość/waga i cena jednostkowa)

Kasa jest gotowa do ostatecznego zatwierdzenia i wydruku widocznej pozycji na dokumencie sprzedaży w podpowiadanej ilości i cenie jednostkowej danego towaru lub do ewentualnej zmiany podpowiadanych wartości.

Dalsze postępowanie odbywa się analogicznie jak w przypadku sprzedaży towaru wyszukanego za pomocą numeru w trybie komputerowym – patrz rozdział 7.1.1.2 *Zmiana ceny* na stronie 41.

W przypadku braku towaru o wprowadzonym kodzie kreskowym na wyświetlaczu pojawi się odpowiedni komunikat.



UWAGA: W przypadku wprowadzenia i zatwierdzenia kodu kreskowego z ilością lub wartością następuje bezpośredni wydruk pozycji sprzedaży zgodnie z informacjami odczytanymi z kodu (np. brak możliwości wprowadzenia innej ilości sprzedawanego towaru).

7.1.3 Sprzedaż towaru z ceną zerową

W przypadku wyboru i zatwierdzenia do sprzedaży towaru bez przypisanej ceny jednostkowej w definicji towaru (tzw. cena zerowa), na wyświetlaczu pojawi się żądanie wprowadzenia ceny jednostkowej wybranego towaru.

Krok 1 Wprowadź cenę jednostkową towaru

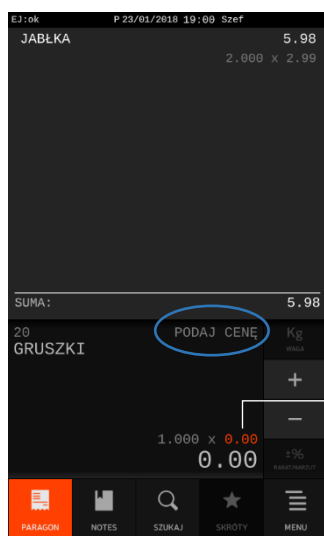

Wprowadź cenę jednostkową towaru np. 1.50 (kolorystyka sugeruje wprowadzanie tej wartości)

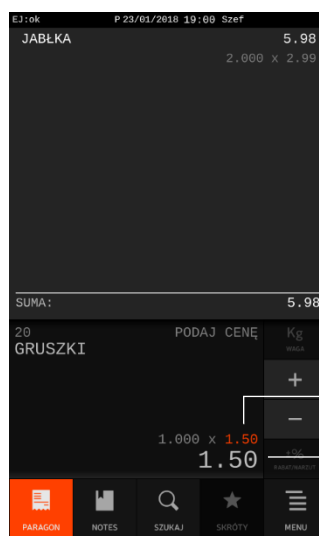

Wyświetlenie wprowadzonej ceny (kolorystyka sugeruje wprowadzanie tej wartości)

Automatycznie przeliczona wartość wystawianej pozycji: ilość x cena jedn.

Krok 2 Zatwierdź wprowadzoną cenę

ZATWIERDŹ

Kasa jest gotowa do ewentualnej zmiany podpowiadanej ilości jednostkowej sprzedawanego towaru lub ostatecznego zatwierdzenia i wydruku pozycji na dokumencie sprzedaży.

Dalsze postępowanie odbywa się analogicznie jak w przypadku sprzedaży towaru wyszukanego za pomocą numeru w trybie komputerowym – patrz rozdział 7.1.1.3 *Zmiana ilości/wagi* na stronie 42).

7.2 Sprzedaż w trybie ECR

W trybie sprzedaży ECR kolejność wprowadzania ilości, ceny, numeru i kodu towaru jest dowolna, dowolny jest również sposób wprowadzania tych danych:

- wskazanie w pierwszej kolejności rodzaju wprowadzanej wartości odpowiednim klawiszem ILOŚĆ, CENA, PLU, KOD, a następnie wprowadzenie tej wartości

np. ILOŚĆ, 2 lub CENA, 5 lub PLU, 9 lub KOD, 5 ...

- wprowadzenie w pierwszej kolejności wartości, a następnie wskazanie odpowiednim klawiszem ILOŚĆ, CENA, PLU lub KOD, czego ta wartość dotyczy

np. 2, ILOŚĆ lub 5, CENA lub 9, PLU lub 5 ..., KOD

Wyszukanie odpowiedniego towaru możliwe jest na kilka sposobów, które zostały szczegółowo opisane w kolejnych rozdziałach instrukcji.

W przypadku sprzedaży lub przyjęcia opakowania zwrotnego (w definicji towaru włączony atrybut OPAKOWANIE – patrz rozdział 2.1.1.1 *Definiowanie towarów* na stronie 92), należy postępować zgodnie z informacjami przedstawionymi w rozdziale 7.6 *Sprzedaż i zwrot opakowań* na stronie 59.

7.2.1 Sprzedaż towaru wyszukanego za pomocą numeru towaru

7.2.1.1 Sprzedaż z ceną i ilością jednostkową

Po wprowadzeniu numeru może on być na bieżąco interpretowany przez kasę jako numer PLU towaru (wymagane wyłączenie opcji PRIORYTET KODU KRESKOWEGO w ustawieniach paragonu, patrz rozdział 2.4.7.14 *Priorytet kodu kreskowego* na stronie 141) i automatycznie zostanie wyszukany w bazie odpowiedni towar, a jego nazwa, cena i ilość jednostkowa będą widoczne na wyświetlaczu.

Po zatwierdzeniu wprowadzonego numeru następuje sprzedaż jednostkowej ilości wyszukanego towaru. Warunkiem jest przypisanie ceny jednostkowej towaru w bazie towarowej. W przypadku braku przypisanej ceny jednostkowej (tzw. cena zerowa) kasa poprosi dodatkowo o jej wprowadzenie i dopiero po jej wprowadzeniu i potwierdzeniu zostanie wystawiona pozycja sprzedaży na paragonie.

Krok 1 Wprowadź numer PLU towaru, w celu wyszukania odpowiedniego towaru w bazie

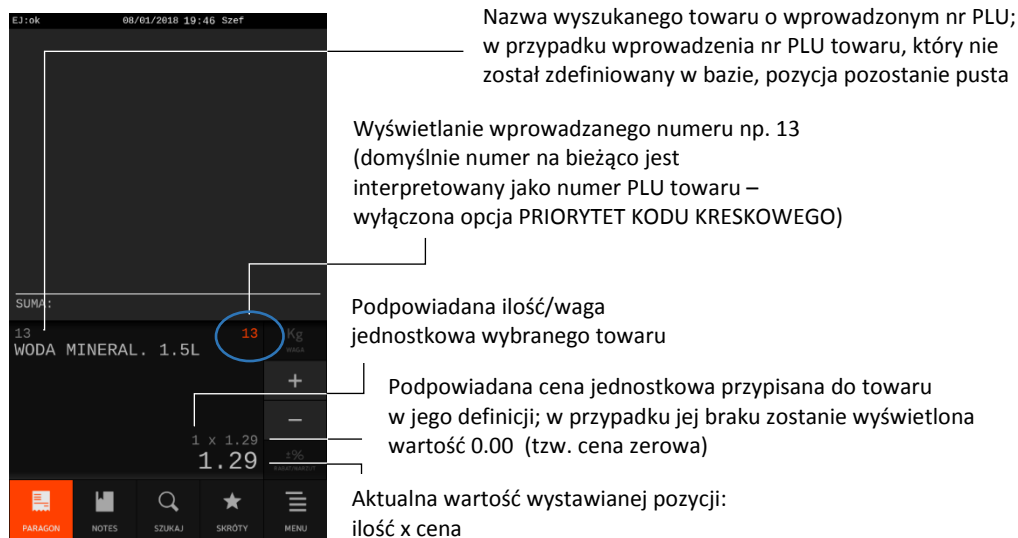

Krok 2 Zatwierdź pozycję widoczną na wyświetlaczu, w celu sprzedaży towaru o wprowadzonym numerze PLU, w ilości i cenie jednostkowej

ZATWIERDZ

Wystawiona pozycja sprzedaży pojawi się w okienku podglądu paragonu u góry wyświetlacza i jednocześnie zostanie wydrukowana na paragonie.

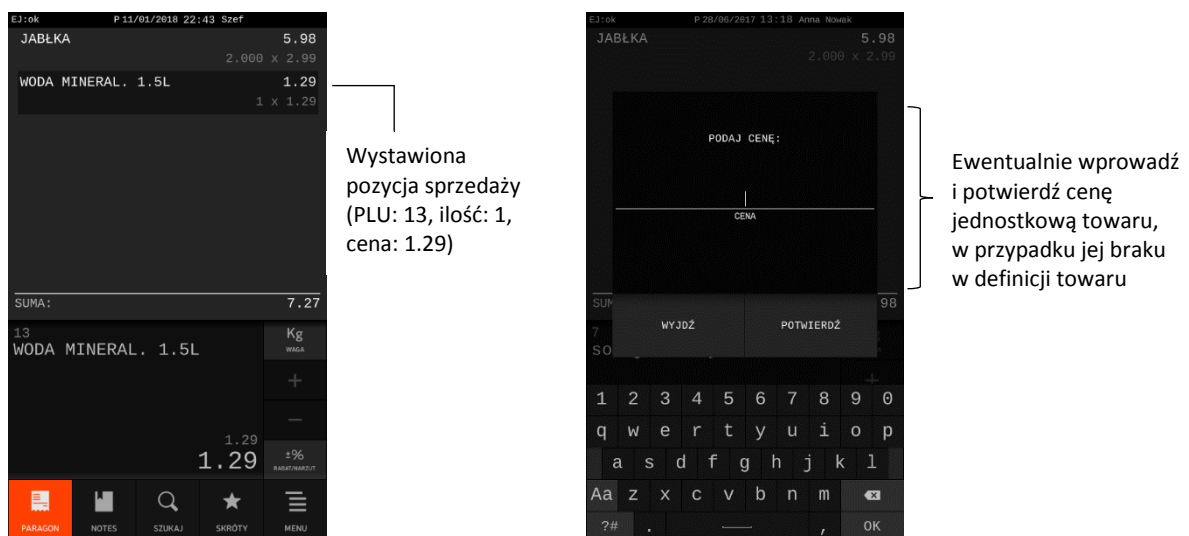

Jednocześnie nastąpi wydruk pozycji na dokumencie sprzedaży

W przypadku braku towaru w bazie towarowej o wprowadzonym numerze PLU na wyświetlaczu pojawi się odpowiedni komunikat. Po wystawieniu pozycji sprzedaży można kontynuować sprzedaż lub zakończyć dokument sprzedaży (patrz rozdział 7.7 *Zakończenie paragonu/faktury* na stronie 61).

7.2.1.2 Sprzedaż z ceną i/lub ilością inną niż jednostkowa

Niezależnie od ustawienia opcji PRIORYTET KODU KRESKOWEGO w ustawieniach paragonu (patrz rozdział 2.4.7.14 *Priorytet kodu kreskowego* na stronie 141) można wymusić interpretację wprowadzonej wartości jako numeru PLU towaru lub w pierwszej kolejności wskazać, że będzie następnie wprowadzany numer PLU towaru. W celu zmiany ceny lub ilości towaru należy postępować analogicznie - po wpisaniu odpowiedniej wartości wskazać, czego ona dotyczy lub w pierwszej kolejności wskazać jakiego parametru wartość będzie wpisywana.

Sprzedaż nastąpi po zatwierdzeniu pozycji widocznej na wyświetlaczu. Przykłady poniżej.

Wybór towaru za pomocą numeru PLU

Krok 1 Wprowadź numer PLU towaru

TOWAR

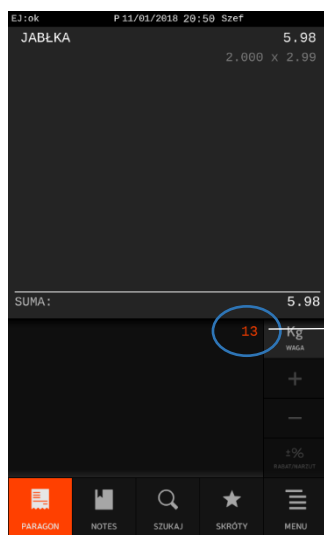

Wyświetlanie wprowadzanej wartości np. 13
(kolorystyka sugeruje miejsce wpisywania wartości)

Brak podpowiadanej informacji o towarze (pusta pozycja) świadczy o wprowadzeniu numeru, który po automatycznej interpretacji np. jako kod kreskowy towaru (włączona opcja PRIORYTET KODU KRESKOWEGO) nie został znaleziony w bazie towarowej

Krok 2 Wskaż, że wprowadzona wartość jest numerem PLU towaru, w celu wyszukania odpowiedniego towaru w bazie

TOWAR

PLU

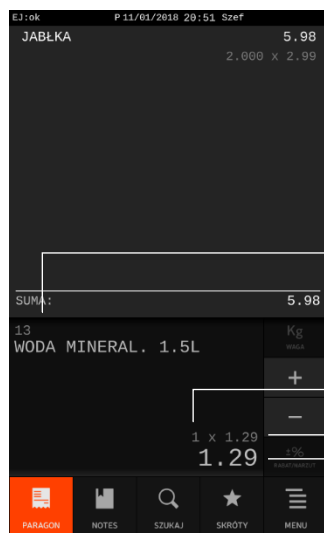

Wprowadzony numer oraz nazwa wyszukanego towaru

Podpowiadana ilość/waga jednostkowa wybranego towaru

Podpowiadana cena jednostkowa przypisana do towaru w jego definicji; w przypadku jej braku zostanie wyświetlona wartość 0.00 (tzw. cena zerowa)

Aktualna wartość wystawianej pozycji:
ilość x cena

lub

Krok 1
TOWAR Przejdź do wprowadzania numeru PLU towaru

PLU

Krok 2
TOWAR Wprowadź numer PLU towaru, w celu wyszukania odpowiedniego towaru w bazie

1

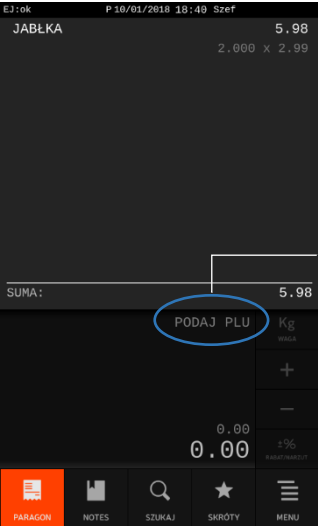

Wprowadź numer PLU towaru np. 13

2

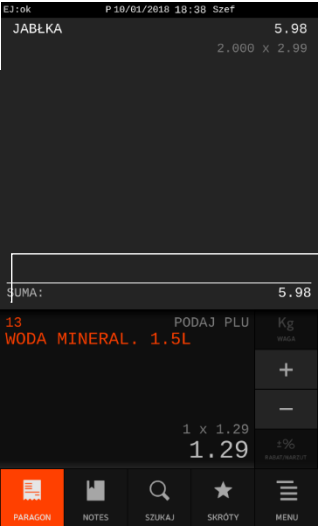

Wyświetlenie wprowadzanego numeru PLU (kolorystyka sugeruje wprowadzenie tej wartości)

W przypadku wprowadzenia nr PLU towaru, który nie został zdefiniowany w bazie, pozycja pozostanie pusta

Krok 3
TOWAR Zatwierdź wprowadzony numer PLU towaru

ZATWIERDŹ

3

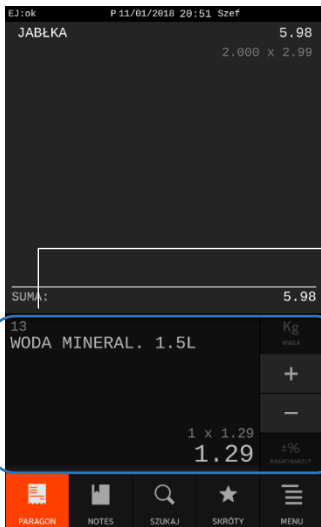

Zatwierdzony numer oraz nazwa wyszukanego towaru (zmiana kolorystyki)

Kasa jest gotowa do ostatecznego zatwierdzenia i wydruku widocznej pozycji sprzedaży na paragonie w podpowiadanej cenie i ilości jednostkowej danego towaru lub do ewentualnej zmiany podpowiadanych wartości.

Przykłady wprowadzania zmian ceny i ilości poniżej.

Zmiana ceny

Krok 1
CENA Przejdź do wprowadzania ceny towaru

CENA

Krok 2
CENA Wprowadź nową cenę towaru np. 1.5 (kolorystyka sugeruje wprowadzanie danej wartości)

Krok 3
CENA Zatwierdź wprowadzoną cenę towaru

ZATWIERDŹ

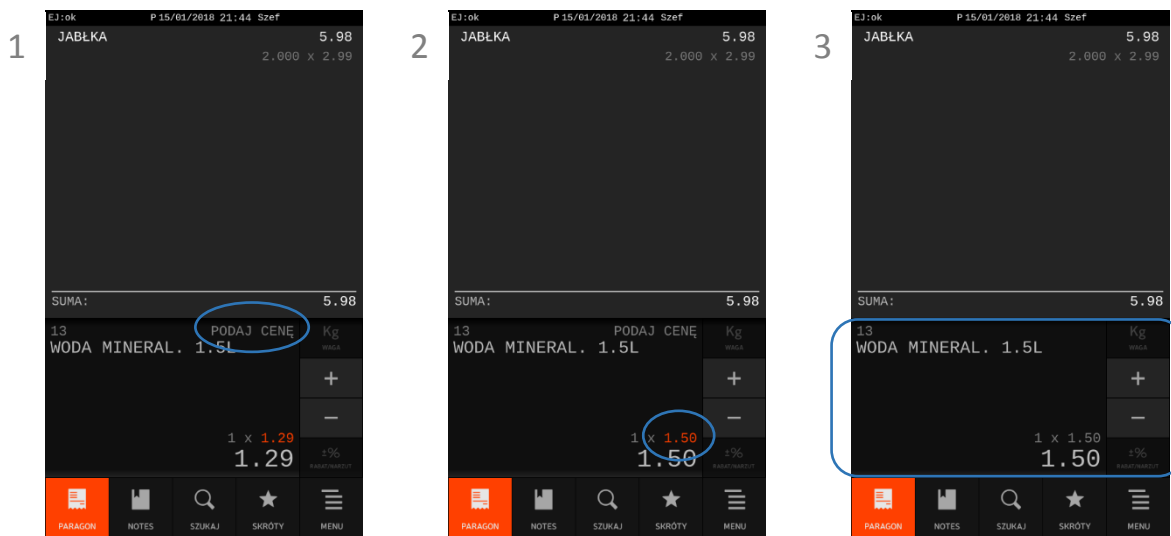

lub

Krok 1
CENA Wprowadź cenę towaru np. 1.5 (kolorystyka pokazuje miejsce wprowadzanej wartości)

Krok 2
CENA Wskaż, że wprowadzona wartość jest ceną towaru

CENA

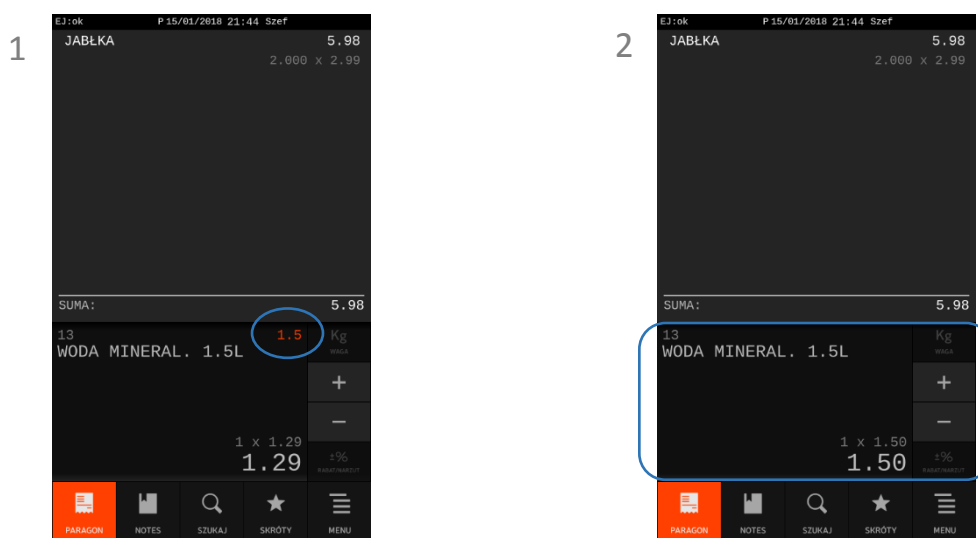

Kasa jest gotowa do ostatecznego zatwierdzenia i wydruku widocznej pozycji sprzedaży na paragonie we wprowadzonej cenie i ilości jednostkowej danego towaru lub do ewentualnej zmiany wartości.

Zmiana ilości

Krok 1
IŁOŚĆ Przejdź do wprowadzania ilości towaru

IŁOŚĆ

Krok 2
IŁOŚĆ Wprowadź nową ilość towaru (kolorystyka sugeruje wprowadzanie danej wartości)

Krok 3
IŁOŚĆ Zatwierdź wprowadzoną ilość towaru

ZATWIERDŹ

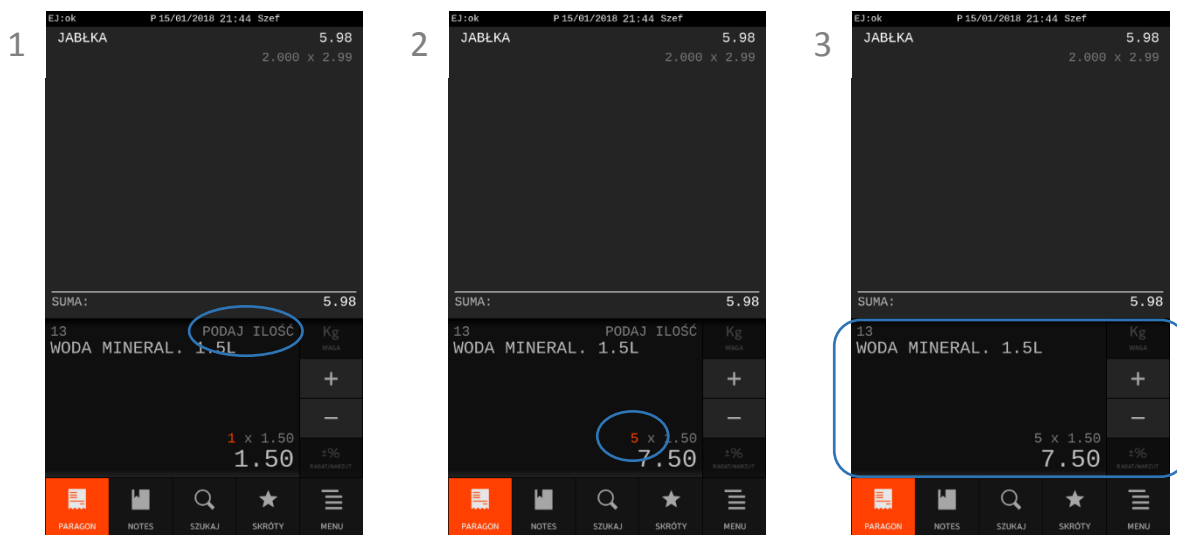

lub

Krok 1
IŁOŚĆ Wprowadź nową ilość towaru np. 5 (kolorystyka pokazuje miejsce wprowadzanej wartości)

Krok 2
IŁOŚĆ Wskaż, że wprowadzona wartość jest ilością towaru

IŁOŚĆ

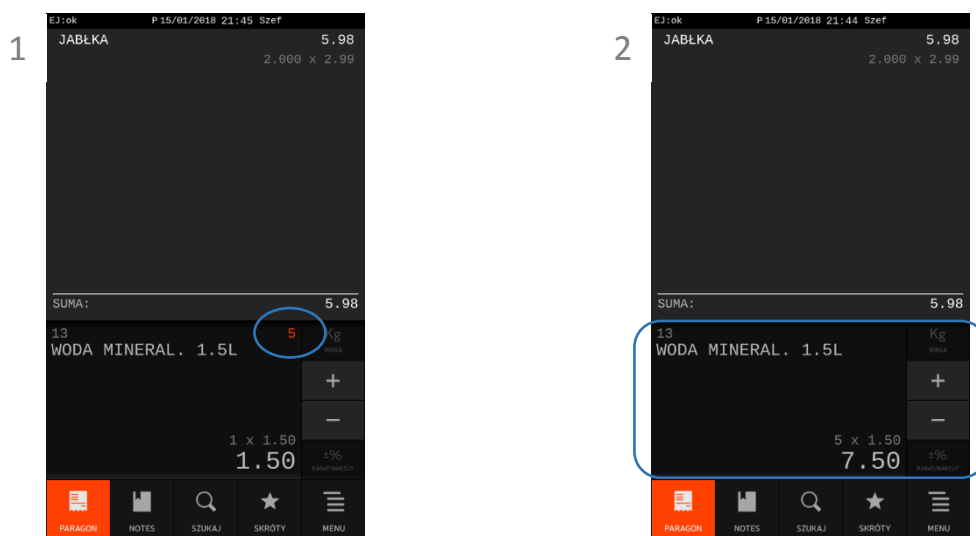

lub

Krok 1 IŁOŚĆ

Wybierz nową ilość towaru np. 5 za pomocą odpowiednich klawiszy na wyświetlaczu

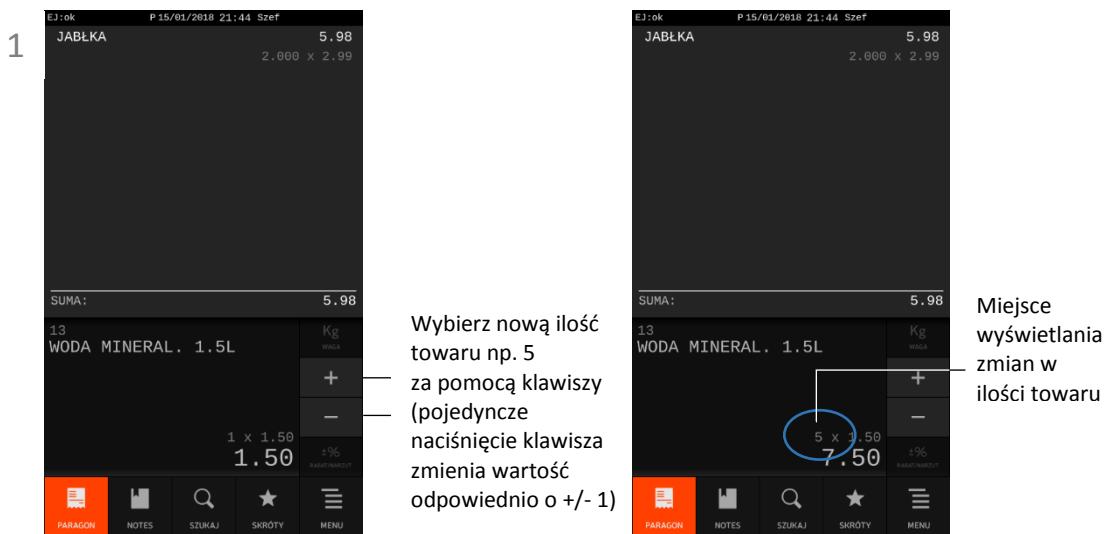

Do momentu zatwierdzenia pozycji sprzedaży możliwe jest wprowadzanie zmian w wyborze numeru PLU towaru, jego ceny i ilości poprzez powtarzanie czynności opisanych powyżej.

Zatwierdź pozycję widoczną na wyświetlaczu, w celu wystawienia pozycji na dokumencie sprzedaży

ZATWIERDŹ

Wystawiona pozycja pojawi się w okienku podglądu dokumentu sprzedaży u góry wyświetlacza i jednocześnie zostanie wydrukowana na dokumencie sprzedaży.

W przypadku próby zatwierdzenia pozycji z ceną zerową kasa poprosi dodatkowo o jej wprowadzenie i dopiero po jej wprowadzeniu i potwierdzeniu zostanie wystawiona pozycja na dokumencie sprzedaży.

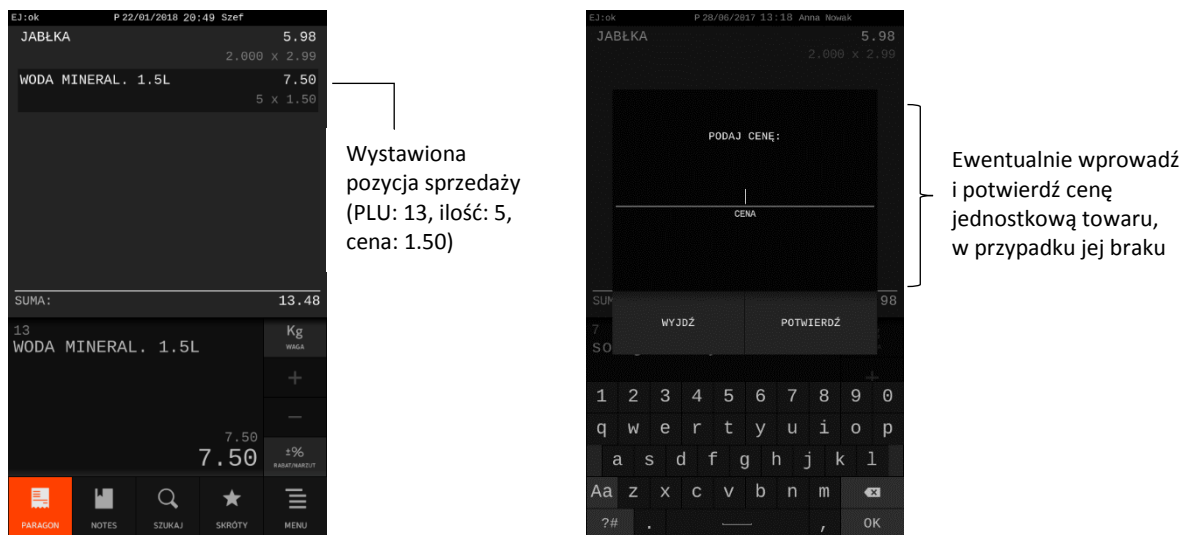

Jednocześnie nastąpi wydruk pozycji na dokumencie sprzedaży

W przypadku braku towaru o wprowadzonym numerze PLU na wyświetlaczu pojawi się odpowiedni komunikat.

Na każdym etapie wprowadzania zmian na pozycji sprzedaży istnieje możliwość wycofania się z wystawiania pozycji lub jej etapu przez naciśnięcie klawisza

WYJDŹ | ⏪

Możliwe jest usuwanie ostatniego wprowadzonego znaku przez naciśnięcie klawisza

CZYŚĆ

Po zatwierdzeniu i wydruku pozycji na paragonie można kontynuować sprzedaż lub zakończyć dokument sprzedaży (patrz rozdział 7.7 *Zakończenie paragonu/faktury* na stronie 61).

Możliwa jest również zmiana kolejności wprowadzania ceny, ilości i numeru PLU towaru przy wystawianiu pozycji sprzedaży.

7.2.2 Sprzedaż towaru wyszukanego za pomocą kodu kreskowego

Istnieje możliwość wyszukania towaru w bazie towarowej po odczycie czytnikiem kodu kreskowego towaru, jak również poprzez ręczne wprowadzenie kodu kreskowego z klawiatury kasy.

Sposoby sprzedaży towaru za pomocą kodu kreskowego zostały przedstawione poniżej.

7.2.2.1 Sprzedaż z ceną i ilością jednostkową

Sprzedaż za pomocą czytnika kodów kreskowych

Proces sprzedaży za pomocą czytnika jest analogiczny jak w przypadku sprzedaży towaru z ceną i ilością jednostkową w trybie komputerowym – patrz rozdział 7.1.2.1 *Sprzedaż z ceną i ilością jednostkową* na stronie 44.

Sprzedaż za pomocą ręcznie wprowadzonego kodu kreskowego

Ręcznie wprowadzony numer może być interpretowany przez kasę jako kod kreskowy towaru (wymagane włączenie opcji PRIORYTET KODU KRESKOWEGO w ustawieniach lub stosowanie kodów kreskowych, w których długość przekracza ilość znaków numeru PLU towaru) - patrz rozdział 2.4.7.14 *Priorytet kodu kreskowego* na stronie 141) i automatycznie zostanie wyszukany w bazie odpowiedni towar, a jego nazwa, cena i ilość jednostkowa będą widoczne na wyświetlaczu.

Po zatwierdzeniu wprowadzonego kodu następuje sprzedaż jednostkowej ilości wyszukanego towaru. Warunkiem jest przypisanie ceny jednostkowej towaru w bazie towarowej. W przypadku braku przypisanej ceny jednostkowej (tzw. cena zerowa) kasa poprosi dodatkowo o jej wprowadzenie i dopiero po jej wprowadzeniu i potwierdzeniu zostanie wystawiona pozycja na dokumencie sprzedaży.

Krok 1 Wprowadź kod kreskowy towaru, w celu wyszukania odpowiedniego towaru w bazie

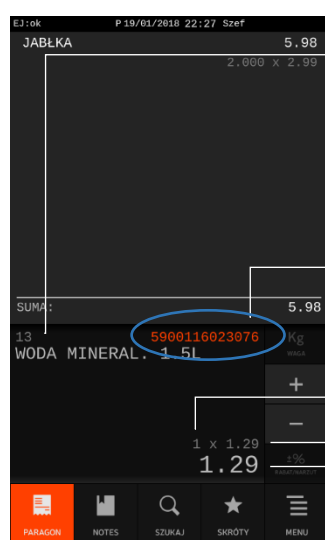

Numer PLU i nazwa wyszukanego towaru o wprowadzonym kodzie kreskowym; w przypadku wprowadzenia kodu, który nie został zdefiniowany w bazie, pozycja pozostanie pusta

Wyświetlanie wprowadzanego numeru np. 5900116023076 (domyślnie numer jest interpretowany jako kod kreskowy towaru ze względu na długość i włączenie opcji PRIORYTET KODU KRESKOWEGO)

Podpowiadana ilość/waga jednostkowa wybranego towaru

Podpowiadana cena jednostkowa przypisana do towaru w jego definicji; w przypadku jej braku zostanie wyświetlona wartość 0.00 (tzw. cena zerowa)

Aktualna wartość wystawianej pozycji: ilość x cena

Krok 2 Zatwierdź pozycję widoczną na wyświetlaczu, w celu sprzedaży towaru o wprowadzonym kodzie kreskowym, w ilości i cenie jednostkowej

ZATWIERDŹ

Wystawiona pozycja sprzedaży pojawi się w okienku podglądu u góry wyświetlacza i jednocześnie zostanie wydrukowana na dokumencie sprzedaży.

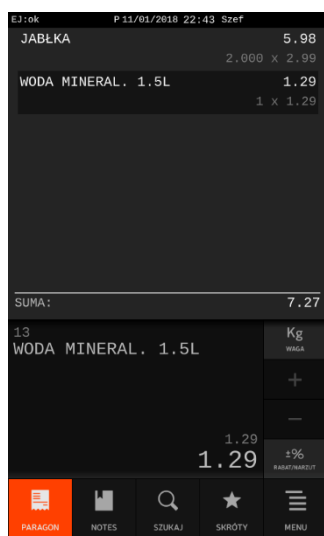

Wystawiona pozycja sprzedaży (PLU: 13, ilość: 1, cena: 1.29)

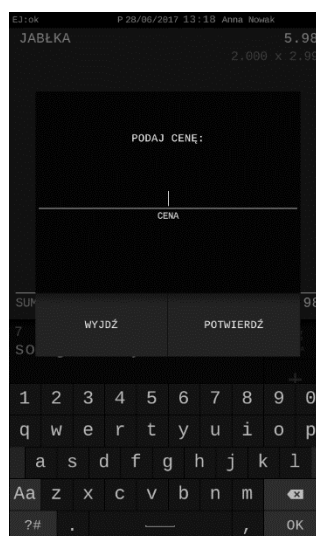

Ewentualnie wprowadź i potwierdź cenę jednostkową towaru, w przypadku jej braku w definicji towaru

Jednocześnie nastąpi wydruk pozycji na dokumencie sprzedaży

W przypadku braku towaru w bazie towarowej o wprowadzonym kodzie kreskowym na wyświetlaczu pojawi się odpowiedni komunikat.

Po wystawieniu pozycji sprzedaży można kontynuować sprzedaż lub zakończyć dokument sprzedaży (patrz rozdział 7.7 *Zakończenie paragonu/faktury* na stronie 61).

7.2.2.2 Sprzedaż z ceną i/lub ilością inną niż jednostkowa

Sprzedaż za pomocą czytnika kodów kreskowych

W celu sprzedaży towaru wyszukanego za pomocą kodu kreskowego w cenie i/lub ilości innej niż jednostkowa, należy w pierwszej kolejności wprowadzić odpowiednie wartości ceny i/lub ilości, a następnie odczytać czytnikiem kod kreskowy odpowiedniego towaru. W celu wprowadzenia ceny i/lub ilości towaru należy po wpisaniu odpowiedniej wartości wskazać, czego ona dotyczy lub w pierwszej kolejności wskazać jakiego parametru wartość będzie wpisywana – analogicznie, jak w przypadku zmiany ceny i ilości przy sprzedaży towaru wyszukanego za pomocą numeru w trybie ECR (patrz rozdział 7.2.1.2 *Sprzedaż z ceną i/lub ilością inną niż jednostkowa* na stronie 49).

Sprzedaż towaru we wprowadzonej cenie i/lub ilości nastąpi bezpośrednio po odczycie jego kodu czytnikiem kodu kreskowego.

Po wystawieniu pozycji sprzedaży można kontynuować sprzedaż lub zakończyć dokument sprzedaży (patrz rozdział 7.7 *Zakończenie paragonu/faktury* na stronie 61).

W przypadku braku towaru o odczytanym kodzie kreskowym lub błędnej ilości miejsc po przecinku we wprowadzonej ilości towaru, na wyświetlaczu pojawi się odpowiedni komunikat.

Sprzedaż za pomocą ręcznie wprowadzonego kodu kreskowego

W celu wyszukania odpowiedniego towaru należy wymusić interpretację wprowadzonej ręcznie wartości jako kodu kreskowego towaru lub w pierwszej kolejności wskazać, że będzie następnie wprowadzany kod kreskowy towaru.

W celu zmiany ceny i/lub ilości towaru należy postępować analogicznie - po wpisaniu odpowiedniej wartości wskazać, czego ona dotyczy lub w pierwszej kolejności wskazać jakiego parametru wartość będzie wpisywana.

Sprzedaż nastąpi po zatwierdzeniu pozycji widocznej na wyświetlaczu. Przykład poniżej.

Wybór towaru za pomocą kodu kreskowego

Krok 1 Wprowadź ręcznie kod kreskowy towaru

KOD

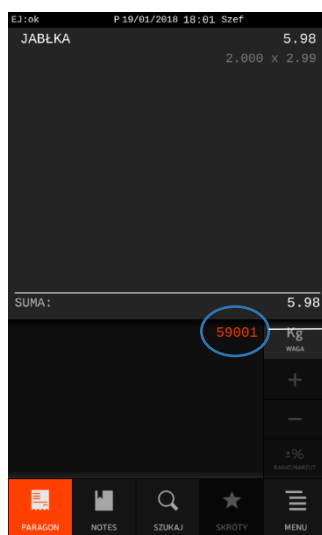

Wyświetlanie wprowadzanej wartości np. 59001

Brak podpowiadanej informacji o towarze (pusta pozycja) świadczy o wprowadzeniu numeru, który po automatycznej interpretacji np. jako numer PLU towaru (wyłączona opcja PRIORYTET KODU KRESKOWEGO) nie został znaleziony w bazie towarowej

Krok 2 Wskaż, że wprowadzona wartość jest kodem kreskowym towaru, w celu wyszukania towaru w bazie

KOD

KOD

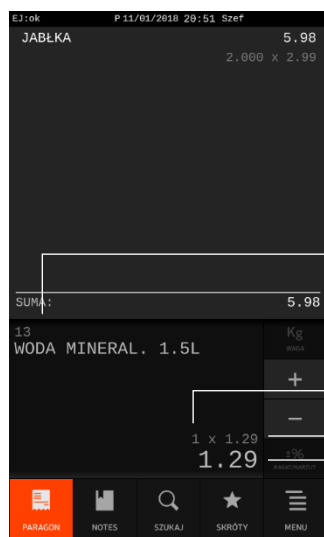

Numer oraz nazwa wyszukanego po kodzie kreskowym towaru

Podpowiadana ilość/waga jednostkowa wybranego towaru

Podpowiadana cena jednostkowa przypisana do towaru w jego definicji; w przypadku jej braku zostanie wyświetlona wartość 0.00 (tzw. cena zerowa)

Aktualna wartość wystawianej pozycji: ilość x cena

lub

Krok 1 Przejdź do wprowadzenia kodu kreskowego towaru

KOD

KOD

Krok 2 Odczytaj czytnikiem lub wprowadź ręcznie kod kreskowy towaru

KOD

Krok 3 KOD Zatwierdź wprowadzony/odczytany kod kreskowy

ZATWIERDŹ

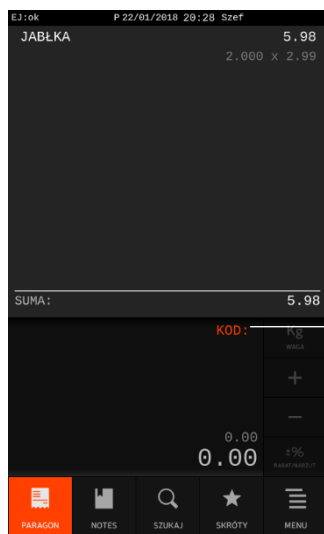

Odczytaj kod kreskowy towaru czytnikiem lub wprowadź kod z klawiatury kasy, a następnie zatwierdź go

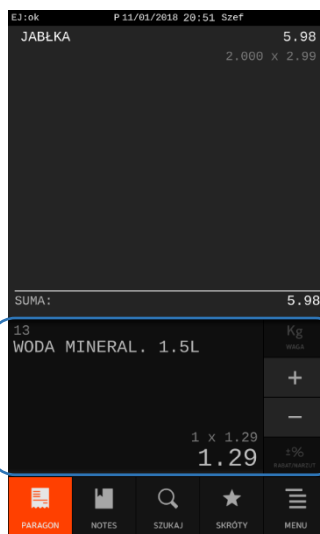

Wyświetlenie informacji o towarze wyszukanym za pomocą kodu kreskowego (nr PLU, nazwa oraz podpowiadana ilość/waga i cena jednostkowa)

Kasa jest gotowa do ostatecznego zatwierdzenia i wydruku widocznej pozycji na dokumencie sprzedaży w podpowiadanej ilości i cenie jednostkowej danego towaru lub do ewentualnej zmiany podpowiadanych wartości.

Dalsze postępowanie (w tym zmiana ceny i/lub ilości) odbywa się analogicznie jak w przypadku sprzedaży towaru wyszukanego za pomocą numeru w trybie ECR – patrz rozdział 7.2.1.2 *Sprzedaż z ceną i/lub ilością inną niż jednostkowa* na stronie 49).

W przypadku braku towaru o wprowadzonym kodzie kreskowym na wyświetlaczu pojawi się odpowiedni komunikat.

Możliwa jest również zmiana kolejności wprowadzania ceny, ilości i kodu kreskowego towaru przy wystawianiu pozycji sprzedaży.



UWAGA: W przypadku wprowadzenia i zatwierdzenia kodu kreskowego z ilością lub wartością następuje bezpośredni wydruk pozycji sprzedaży zgodnie z informacjami odczytanymi z kodu (np. brak możliwości wprowadzenia innej ilości sprzedawanego towaru).

7.3 Sprzedaż towaru z list podręcznych

Istnieje możliwość wyszukania towaru przy pomocy zdefiniowanych wcześniej list towarów. Listy towarów dostępne są w zakładce *NOTES* (patrz rozdział 4 *Zakładka NOTES – listy towarów* na stronie 32). Towar wskazany na jednej z list, zostanie automatycznie przeniesiony w cenie i ilości jednostkowej na pozycję sprzedaży w zakładce *PARAGON*, w celu kontynuowania procesu sprzedaży.

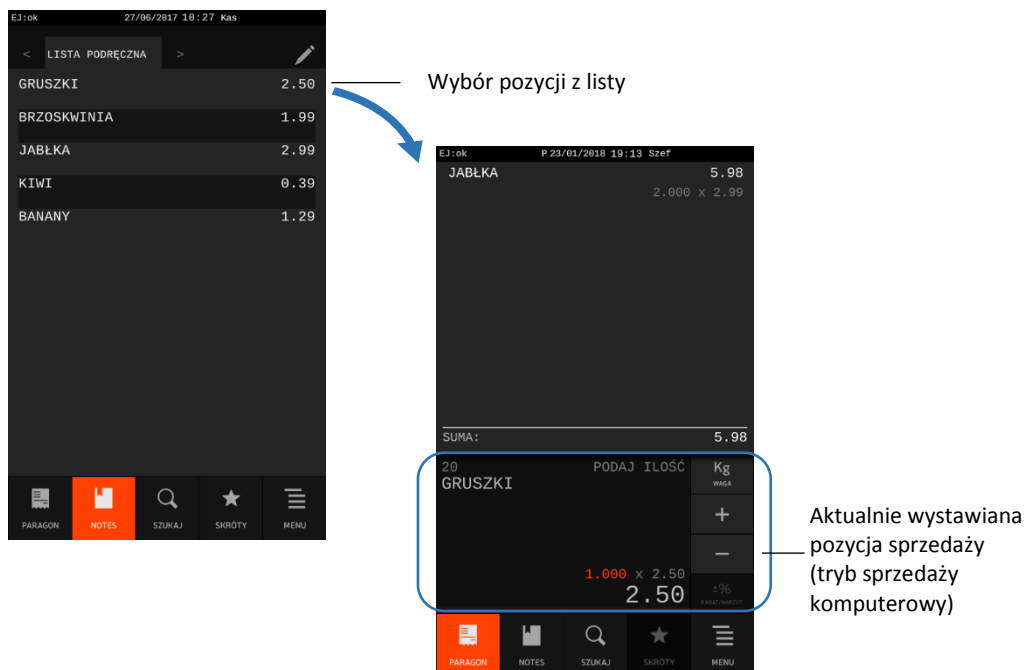

Dalsze postępowanie odbywa się analogicznie jak w przypadku sprzedaży towaru wyszukanego za pomocą numeru w trybie komputerowym (patrz rozdział 7.1.1.2 *Zmiana ceny* na stronie 41) lub w trybie ECR (7.2.1.2 *Sprzedaż z ceną i/lub ilością inną niż jednostkowa* na stronie 49).

7.4 Sprzedaż towaru wyszukanego za pomocą nazwy towaru

Istnieje możliwość wyszukania towaru w bazie towarowej za pomocą wprowadzonej części nazwy. Wyszukiwanie takie dostępne jest w zakładce SZUKAJ (patrz rozdział 6 *Zakładka SZUKAJ* na stronie 37). Towar, wskazany na liście towarów spełniających wprowadzone kryterium wyszukiwania, zostanie automatycznie przeniesiony w cenie i ilości jednostkowej na pozycję sprzedaży w zakładce PARAGON (FAKTURA), w celu kontynuowania procesu sprzedaży.

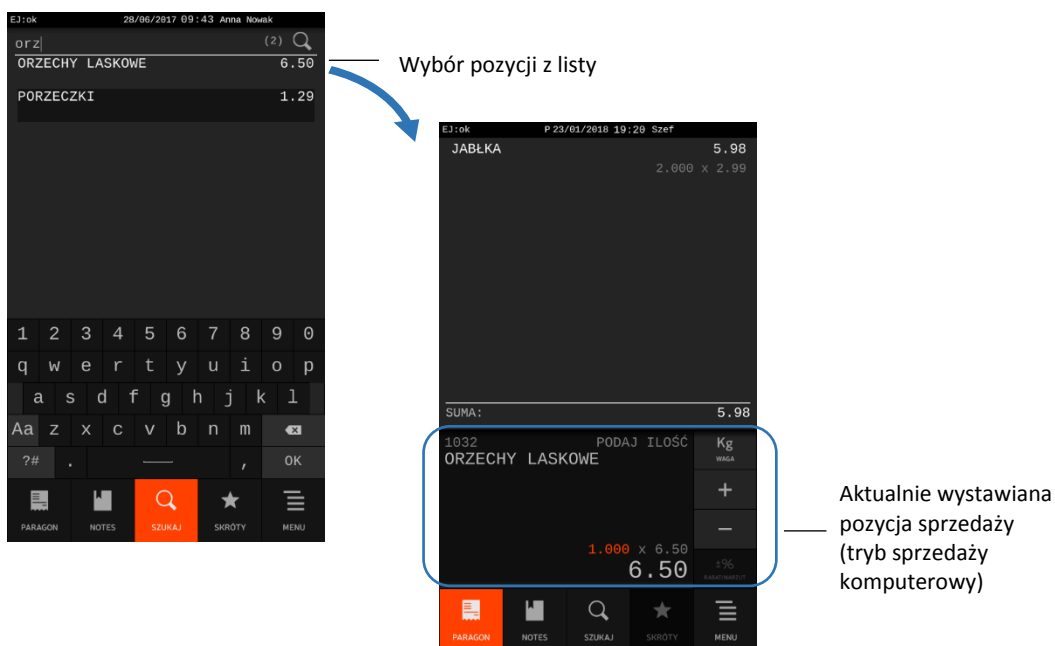

Dalsze postępowanie odbywa się analogicznie jak w przypadku sprzedaży towaru wyszukanego za pomocą numeru w trybie komputerowym (patrz rozdział 7.1.1.2 *Zmiana ceny* na stronie 41) lub w trybie ECR (7.2.1.2 *Sprzedaż z ceną i/lub ilością inną niż jednostkowa* na stronie 49).

7.5 Sprzedaż towarów wiązanych

Na kasie możliwa jest sprzedaż towarów wiązanych tj. sprzedaż jednego towaru zawsze w powiązaniu z innym towarem (np. opakowaniem zwrotnym, towarem w promocji). Metoda ta przyspiesza sprzedaż tych towarów, których sprzedaż prowadzona jest zawsze razem. Po powiązaniu towarów sprzedaż towaru pierwszego wymusza automatyczną sprzedaż towaru drugiego w takiej samej ilości, jak towaru pierwszego. Postępowanie podczas sprzedaży towarów wiązanych jest analogiczne do sprzedaży pozostałych towarów. W celu konfiguracji sprzedaży towarów wiązanych należy skorzystać z funkcji wiązania towarów dostępnej w definicji towaru (patrz rozdział 2.1.1.1 *Definiowanie towarów* na stronie 92).

7.6 Sprzedaż i zwrot opakowań

Kasa umożliwia sprzedaż i przyjęcie opakowań zwrotnych (patrz rozdział 2.1.1.1 *Definiowanie towarów* na stronie 92, włączony parametr *OPAKOWANIE*). Wydruk odpowiednich informacji o sprzedaży i zwrotach na dokumencie sprzedaży następuje dopiero po jego zakończeniu, poniżej linii ze znakiem loga fiskalnego.

Sprzedaż, jak również zwrot opakowania, odbywa się w taki sam sposób jak sprzedaż dowolnego innego towaru (patrz rozdział 7 *Zakładka PARAGON (FAKTURA) – tryb sprzedaży* na stronie 39).

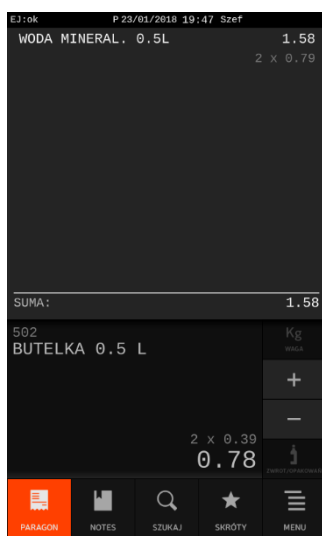

Przygotowana pozycja sprzedaży lub zwrotu opakowania zwrotnego (np. PLN: 502 BUTELKA 0,5 L; cena: 0,39; ilość: 2; suma: 0.78)

Zatwierdź pozycję widoczną na wyświetlaczu

ZATWIERDŹ

Po zatwierdzeniu wybranego opakowania zwrotnego wraz z odpowiednią jego ilością i ceną, na wyświetlaczu pojawi się komunikat wymagający podjęcia od kasjera decyzji o sprzedaży lub zwrocie opakowania i ewentualnym wycofaniu się z wystawiania pozycji sprzedaży.

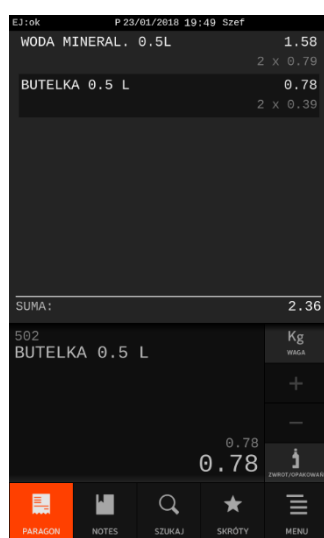

Wydruk informacji o sprzedaży opakowania zwrotnego na dok. sprzedaży nastąpi w momencie jego zakończenia

Wystawiona pozycja sprzedaży lub przyjęcia opakowania zwrotnego

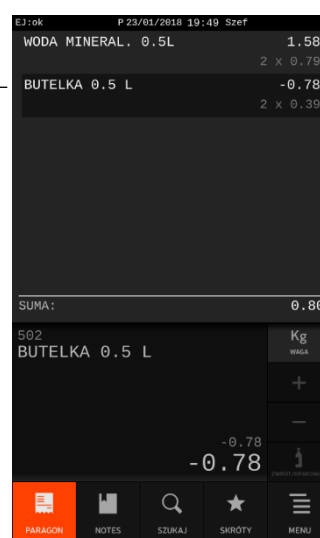

Wydruk informacji o zwrocie opakowania zwrotnego na dok. sprzedaży nastąpi w momencie jego zakończenia

W celu przyjęcia takich samych opakowań zwrotnych, w takiej samej ilości i cenie, która widnieje na ostatniej pozycji sprzedaży opakowań, można wykorzystać klawisz zwrotu opakowań. Klawisz pojawia się na ostatniej zatwierdzonej pozycji sprzedaży opakowań zwrotnych.

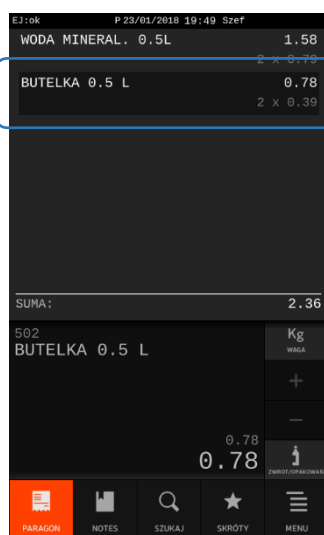

Wybierz klawisz zwrotu opakowań, w celu wystawienia automatycznie pozycji przyjęcia takich samych opakowań, w takiej samej ilości i cenie (PLU: 502 BUTELKA 0.5L; cena:0,39; ilość: 2)

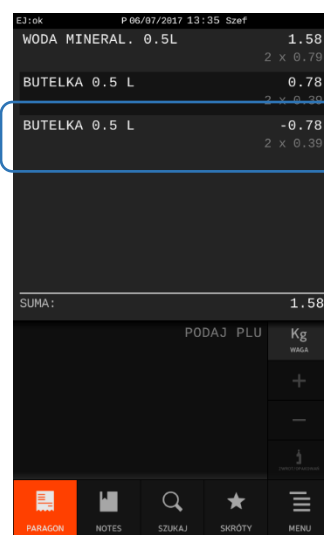

W przypadku wykorzystania możliwości wiązania towarów, sprzedaż opakowania może nastąpić automatycznie przy sprzedaży odpowiedniego towaru (patrz rozdział 7.2.2 *Sprzedaż towaru wyszukanego za pomocą kodu kreskowego* na stronie 54).

7.7 Zakończenie paragonu/faktury

W celu zakończenia dokumentu sprzedaży należy dokonać przyjęcia zapłaty w wysokości całości kwoty do zapłaty. Do przyjęcia zapłaty za jeden dokument sprzedaży mogą zostać użyte jednocześnie (zapłata częściowa) różne zdefiniowane wcześniej formy płatności np. gotówka, karta płatnicza (patrz rozdział 2.1.4 *Definiowanie płatności* na stronie 99) w walucie ewidencyjnej lub walutach dodatkowych (patrz rozdział 2.4.4.1 *Definiowanie walut* na stronie 128).

Poniżej przedstawione zostały kolejne kroki, jakie należy wykonać w celu zakończenia dokumentu sprzedaży.

7.7.1 Podsuma paragonu/faktury

Krok 1 Przejdź do podsumy dokumentu sprzedaży

RAZEM

W podsumie dokumentu sprzedaży na wyświetlaczu pojawi się m.in. ilość wystawionych pozycji oraz kwota do zapłaty w obowiązującej walucie ewidencyjnej. Kasa podpowiada również domyślną formę płatności oraz walutę przyjętej zapłaty i jej wysokość. Wysokość przyjętej zapłaty domyślnie jest zgodna z kwotą do zapłaty lub równa 0,00 (w przypadku włączenia opcji **OBOWIĄZEK WPISANIA ZAPŁATY** w ustawieniach paragonu - patrz rozdział 2.4.7.7 *Obowiązek wpisania zapłaty* na stronie 139).

Kasa jest gotowa do ostatecznego zatwierdzenia dokumentu sprzedaży lub ewentualnej wcześniejszej zmiany podpowiadanej formy płatności, waluty, czy wysokości przyjętej zapłaty.

W podsumie możliwe jest również anulowanie całego dokumentu sprzedaży (patrz rozdział 7.8.4 *Anulowanie paragonu/faktury* na stronie 74) lub wprowadzenie rabatu lub narzutu na cały dokument sprzedaży (patrz rozdział 7.8.3 *Rabat/narzut na cały paragon/fakturę* na stronie 72).

Do momentu zatwierdzenia ostatniej części przyjętej zapłaty za dany dokument sprzedaży, na każdym etapie wprowadzania zmian w podsumie dokumentu, istnieje możliwość wycofania się z podsumy i wystawiania kolejnych pozycji na danym dokumencie sprzedaży

WYJDŹ | ⏪

7.7.2 Zmiana waluty

Jeżeli waluta przyjętej zapłaty widoczna na wyświetlaczu jest poprawna, należy pominąć zmianę waluty opisaną poniżej.

Krok 2 Wybierz odpowiednią walutę przyjętej zapłaty

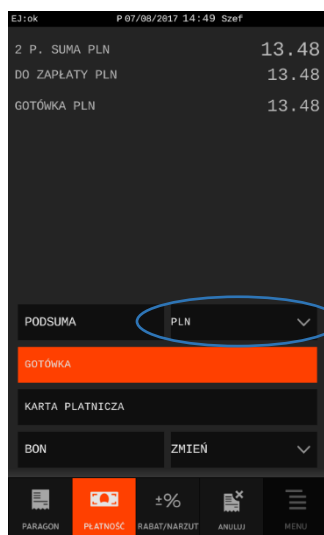

Rozwiń listę zdefiniowanych walut
domyślnie podpowiadana jest waluta ewidencyjna

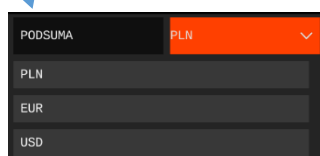

Wybierz odpowiednią walutę
z pełnej listy zdefiniowanych
wcześniej walut np. EUR
(patrz rozdział 2.4.4.1 *Definiowanie
walut* na stronie 128)

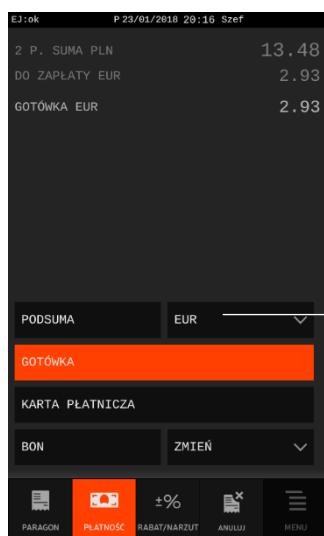

Kwota do zapłaty i podpowiadana kwota
przyjętej zapłaty zostaną automatycznie
przeliczone zgodnie z kursem wymiany wybranej
waluty (np. EUR; kurs: 4,6)

Nastąpiła automatyczna zmiana waluty
zgodnie z wyborem (np. EUR)

Kasa jest gotowa do ostatecznego zatwierdzenia dokumentu sprzedaży lub ewentualnej zmiany podpowiadanej formy płatności, czy wysokości przyjętej zapłaty.

7.7.3 Zmiana formy płatności

Jeżeli forma płatności przyjętej zapłaty widoczna na wyświetlaczu jest poprawna, należy pominąć zmianę formy płatności opisaną poniżej.

Krok 3 Wybierz odpowiednią formę płatności przyjętej zapłaty

Wybierz formę płatności, w której zostanie przyjęta zapłata, za pomocą klawisza z odpowiednią formą płatności np. karta płatnicza

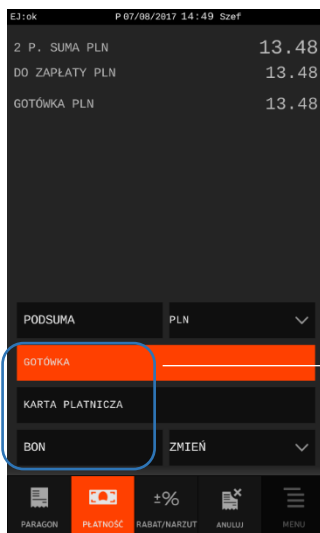

Wyświetlane klawisze mają przypisane formy płatności zgodnie z kolejnością zdefiniowania form płatności (patrz rozdział 2.1.4 *Definiowanie płatności* na stronie 99)

domyślnie podpowiadana jest forma płatności zdefiniowana na pierwszej pozycji GOTÓWKA



Forma płatności została automatycznie zmieniona zgodnie z wyborem (np. karta płatnicza)

Wybrana forma płatności

Kasa jest gotowa do ostatecznego zatwierdzenia dokumentu sprzedaży lub ewentualnej zmiany wysokości przyjętej zapłaty.

W przypadku braku klawisza odpowiedniej formy płatności, należy zdefiniować wcześniej wymaganą płatność (patrz rozdział 2.1.4 *Definiowanie płatności* na stronie 99), a następnie zmienić formę płatności przypisaną do klawisza.

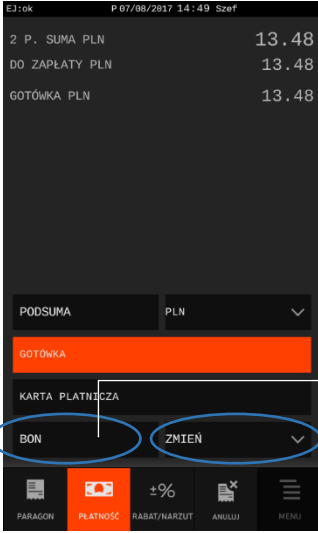

Klawisz formy płatności, która może zostać zmieniona
domyślnie podpowiadana jest forma zdefiniowana jako trzecia np. BON

Wybierz klawisz zmiany formy płatności, w celu wyboru innej formy,
która będzie dostępna pod klawiszem obok

Wybierz odpowiednią formę
płatności z pełnej listy
zdefiniowanych wcześniej form
płatności np. przelew (patrz rozdział
2.1.4 *Definiowanie płatności* na
stronie 99)

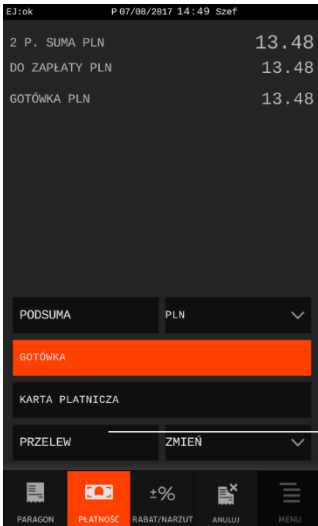

Inna forma płatności dostępna pod klawiszem,
dzięki czemu istnieje możliwość jej wyboru

Klawisz zmiany formy płatności jest aktywny w przypadku zdefiniowania form płatności w ilości większej niż 3 (w przeciwnym przypadku wszystkie 3 formy płatności są widoczne na klawiszach).

7.7.4 Zmiana wysokości przyjętej zapłaty

Jeżeli wysokość przyjętej zapłaty jest zgodna z kwotą do zapłaty widoczną na wyświetlaczu należy pominąć zmianę opisaną poniżej.

Krok 4 Wprowadź odpowiednią wysokość przyjętej zapłaty

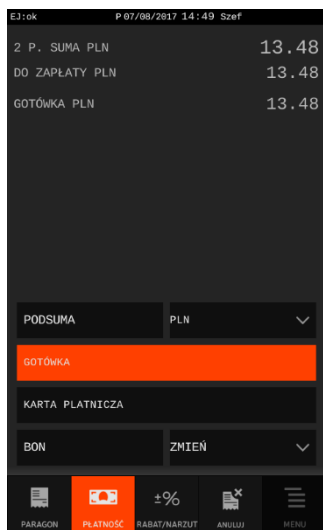

Wprowadź odpowiednią kwotę przyjętej zapłaty (np. przyjęto 20.00 PLN)

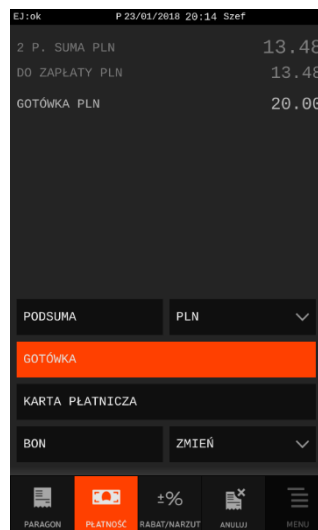

Wyświetlanie wprowadzanej kwoty przyjętej zapłaty (np. 20.00 PLN)

Kasa jest gotowa do zatwierdzenia przyjętej zapłaty w danej formie płatności, walucie i wysokości, ewentualnie również do ostatecznego zakończenia i wydruku dokumentu sprzedaży.

Istnieje możliwość usunięcia wprowadzonej kwoty przyjętej zapłaty

CZYŚĆ

7.7.5 Zatwierdzenie przyjętej zapłaty

Do momentu zatwierdzenia przyjętej zapłaty w danej formie płatności, walucie oraz wysokości, możliwe jest wprowadzanie kolejnych zmian poprzez powtarzanie czynności opisanych w rozdziałach powyżej.

Krok 5 Zatwierdź informacje dotyczące przyjętej zapłaty widoczne na wyświetlaczu (forma płatności, waluta, wysokość)

ZATWIERDŹ

W przypadku zatwierdzenia kwoty przyjętej zapłaty zgodnej lub wyższej od wymaganej kwoty do zapłaty następuje ostateczne zamknięcie i wydruk dokumentu sprzedaży.

Podsumowanie dokumentu sprzedaży zostanie wyświetlone w okienku podglądu u góry wyświetlacza wraz z ewentualną wyliczoną kwotą reszty, w przypadku przyjętej zapłaty w kwocie wyższej od wymaganej. Dokument sprzedaży zostanie zakończony.

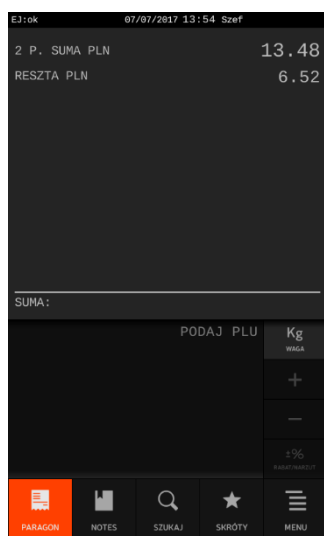

Ilość wystawionych pozycji wraz z ich podsumowaniem (np. 2 pozycje; suma 13.48)

Wydana reszta wyliczona automatycznie po wprowadzeniu wysokości przyjętej zapłaty wyższej niż kwota do zapłaty

Jednocześnie nastąpi zakończenie wydruku dokumentu sprzedaży

Niezależnie od wybranej waluty i formy płatności kasa wylicza zawsze resztę przy nadpłacie jako gotówkę w walucie ewidencyjnej.

W przypadku zatwierdzenia kwoty przyjętej zapłaty niższej od wymaganej kwoty do zapłaty kasa będzie oczekiwała na wprowadzenie w sposób analogiczny kolejnej części zapłaty (patrz rozdział powyżej).

Przyjęta zapłata bonem w wysokości 50.00 PLN

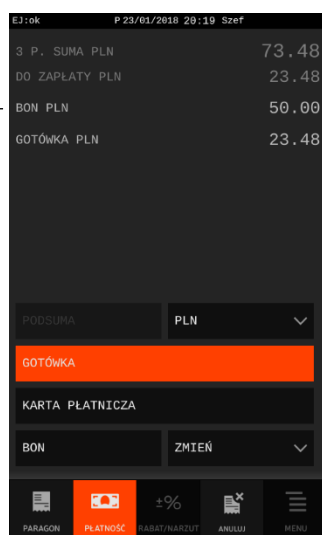

Ilość wystawionych pozycji na dokumencie sprzedaży wraz z ich podsumowaniem (np. 3 pozycje; suma 73.48)

Wyliczona automatycznie pozostała kwota do zapłaty w walucie ewidencyjnej, po przyjęciu częściowej zapłaty bonem w wysokości 50.00 PLN

Podpowiadana pozostała kwota do zapłaty w domyślnej formie płatności i walucie ewidencyjnej lub 0,00 (w przypadku włączenia opcji *OBOWIĄZEK WPISANIA ZAPŁATY* w ustawieniach – patrz rozdział 2.4.7.7 *Obowiązek wpisania zapłaty* na stronie 139)

7.8 Funkcje dodatkowe

7.8.1 Rabat lub narzut na pozycję sprzedaży

Istnieje możliwość udzielania rabatu lub narzutu (procentowego lub kwotowego) na ostatnią wystawioną pozycję sprzedaży na otwartym dokumencie sprzedaży, która nie dotyczy opakowań zwrotnych.

Sposób udzielania rabatu/narzutu na pozycję sprzedaży zostało przedstawione poniżej.



Ostatnia wystawiona pozycja na otwartym dokumencie sprzedaży (PLU:13 WODA MINERAL. 1.5L; ilość: 5; cena: 1.50)

Wybierz aktywny klawisz umożliwiający wprowadzenie rabatu/narzutu na ostatnią wystawioną pozycję sprzedaży, która nie dotyczy opakowań zwrotnych

Klawisze wprowadzenia wysokości odpowiednio rabatu lub narzutu procentowego z klawiatury

Klawisze wprowadzenia wysokości odpowiednio rabatu lub narzutu kwotowego z klawiatury

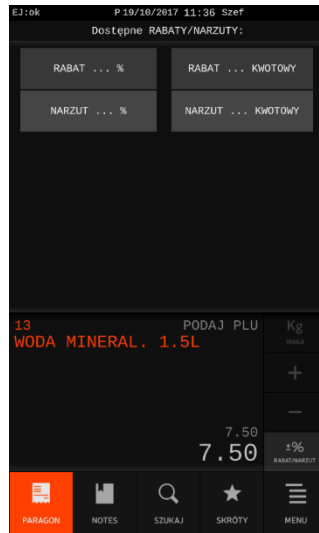

Wybrana pozycja sprzedaży, na którą wprowadzany jest rabat/narzut

Wybierz klawisz, w celu wprowadzenia wysokości rabatu procentowego z klawiatury

Wybierz klawisz, w celu wprowadzenia wysokości rabatu kwotowego z klawiatury

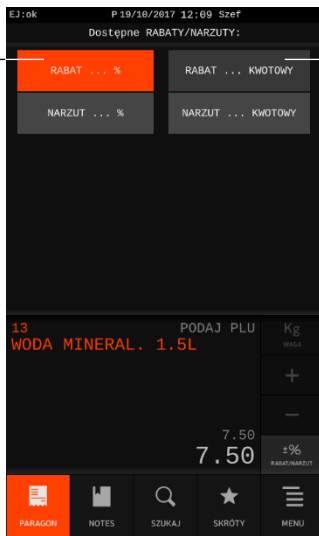

Wprowadź odpowiednie wysokości rabatu/narzutu np. 10% lub 0,75

Zatwierdź wprowadzone wartości lub wycofaj się z udzielania rabatu/narzutu

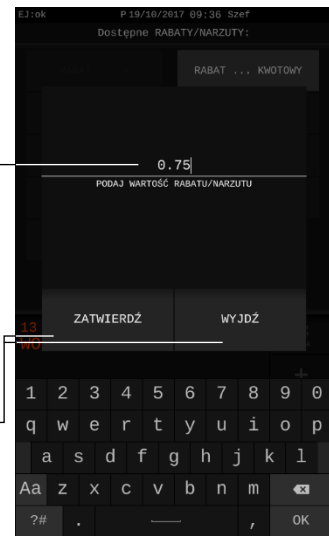



Wartość pozycji po wprowadzeniu i zatwierdzeniu wprowadzonego rabatu procentowego 10% lub kwotowego 0,75 PLN

Jednocześnie nastąpi wydruk wprowadzonego rabatu na dokumencie sprzedaży

W przypadku zdefiniowanych stałych rabatów/narzutów dla kasjera danego rodzaju (patrz rozdział 2.6.1.6 *Rabaty zdefiniowane* na stronie 164 oraz 2.6.1.7 *Narzuty zdefiniowane* na stronie 165) podczas wprowadzania rabatu/narzętu na wyświetlaczu pojawią się dodatkowe klawisze i tym samym możliwość bezpośredniego wyboru odpowiedniego poziomu rabatu/narzętu.

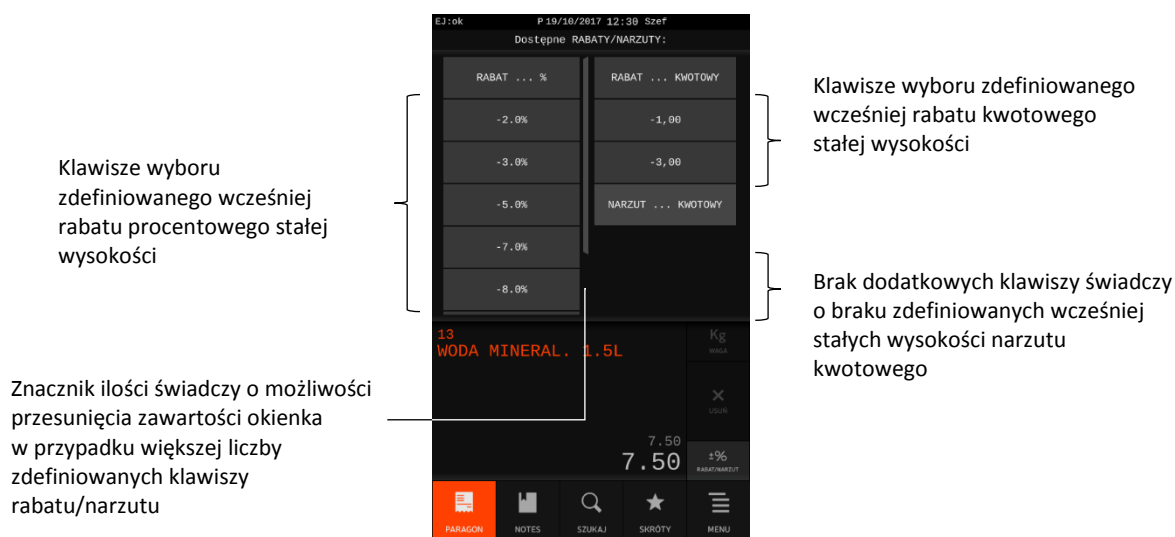

Po wcześniejszym wprowadzeniu rabatu na daną pozycję sprzedaży istnieje możliwość w kolejnym kroku wprowadzenia na tę pozycję tylko narzętu i odwrotnie (nieaktywne klawisze wprowadzania odpowiednio rabatów lub narzutów).

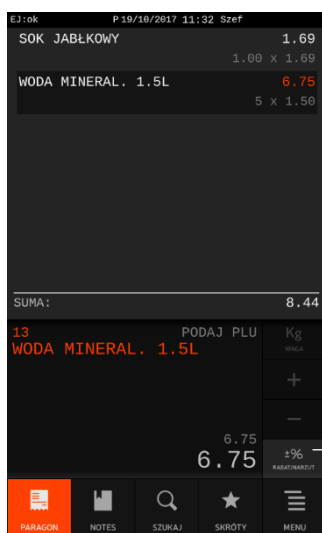

Pozycja sprzedaży po wprowadzonym wcześniej rabacie kwotowym lub procentowym

Wybierz ponownie aktywny klawisz umożliwiający wprowadzenie rabatu/narzutu na pozycję, do której wcześniej był wprowadzony rabat

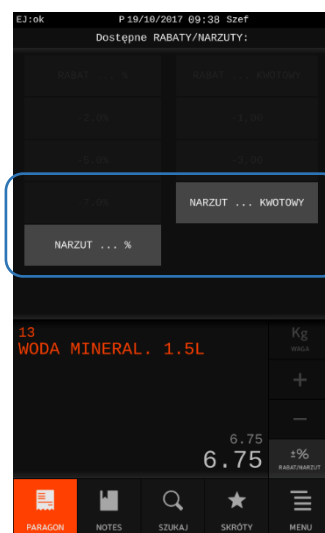

Po zatwierdzeniu wysokości rabatu/narzutu lub wycofaniu się z jego udzielania kasa jest gotowa do wystawienia kolejnej pozycji lub zakończenia dokumentu sprzedaży (patrz rozdział 7.7 *Zakończenie paragonu/faktury* na stronie 61).

Wysokość rabatów i narzutów udzielanych przez kasjera może zostać ograniczona przez wprowadzenie różnego rodzaju limitów i blokad, które zostały szczegółowo opisane w rozdziale 12 *Ograniczenia rabatów i narzutów* na stronie 188. W przypadku wprowadzenia rabatu lub narzutu przekraczającego ich dozwolony poziom, na wyświetlaczu pojawi się odpowiedni komunikat lub ich wartości zostaną ograniczone do wysokości dozwolonych poziomów (w zależności od rodzaju wprowadzonego limitu).

Rabatowaniu nie podlega towar spełniający choć jeden z poniższych warunków (suma logiczna):

- towar jest opakowaniem zwrotnym (patrz rozdział 2.1.1.1 *Definiowanie towarów* na stronie 92, włączony parametr *OPAKOWANIE*)
- towar jest wyłączony z rabatu i narzutu odpowiednim parametrem w definicji towaru (patrz rozdział 2.1.1.1 *Definiowanie towarów* na stronie 92, włączony parametr *BLOKADA RABATU/NARZUTU*)
- towar należy do grupy towarów wyłączonych z rabatu i narzutu odpowiednim parametrem w definicji grupy (patrz rozdział 2.1.2 *Definiowanie grup towarów* na stronie 97, włączony parametr *BLOKADA RABATU/NARZUTU*)
- towar należy do tzw. grupy specjalnej (patrz rozdział 2.1.2 *Definiowanie grup towarów* na stronie 97), przy jednocześnie włączonej opcji *RABAT/NARZUT SPECJALNY* w ustawieniach (patrz rozdział 2.4.7.5.3 *Rabat/narzut specjalny* na stronie 137).



UWAGA: W przypadku sprzedaży towaru, który nie podlega rabatowaniu (ze względu na co najmniej jeden spełniony warunek spośród wymienionych wyżej), klawisz wprowadzenia rabatu/narzutu na pozycję nie będzie aktywny.

Wystawienie pozycji sprzedaży dotyczącej sprzedaży lub zwrotu opakowania nie wpływa na zmianę ostatniej wystawionej pozycji na dokumencie sprzedaży. Istnieje nadal możliwość wprowadzenia rabatu/narzutu na wcześniej wystawioną pozycję sprzedaży, jeżeli oczywiście podlega ona rabatowaniu. Pozycję należy wskazać w okienku podglądu paragonu na wyświetlaczu kasjera.

Przykład poniżej.

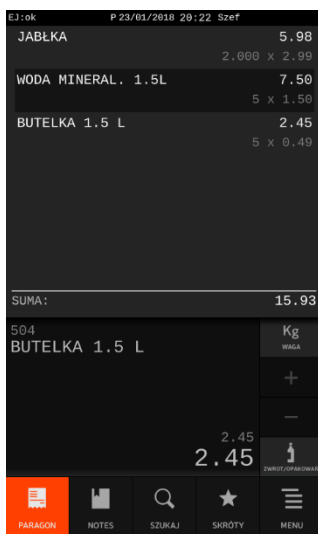

Ostatnia wystawiona pozycja na otwartym dokumencie sprzedaży, która nie dotyczy opakowania zwrotnego (PLU: 13 WODA MINERAL. 1.5L; ilość: 5; cena: 1.50; suma: 7.50)

Ostatnia wystawiona pozycja sprzedaży opakowania zwrotnego (PLU: 504 BUTELKA 1.5L; ilość: 5; cena: 0,49; suma: 2.45)

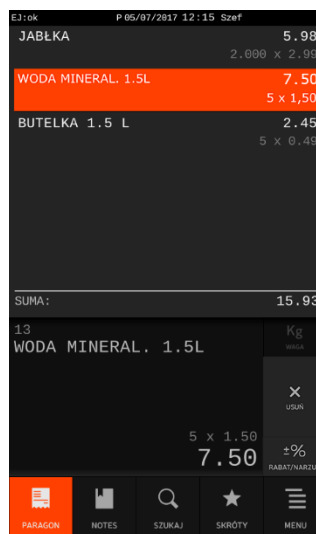

Pozycja wybrana do rabatowania

Możliwość wprowadzenia rabatu lub narzutu na wybraną pozycję sprzedaży

7.8.2 Anulowanie pozycji

Anulowanie pozycji na dokumencie sprzedaży możliwe jest po wskazaniu danej pozycji w okienku podglądu na wyświetlaczu kasjera.

Po anulowaniu wybranej pozycji sprzedaży zostanie ona usunięta z okienka podglądu na wyświetlaczu i jednocześnie zostanie wydrukowana na dokumencie sprzedaży jako pozycja anulowana (storno pozycji i ewentualnie rabatu/narzutu). Przykład poniżej.



Wybierz jedną z wystawionych pozycji sprzedaży, w celu jej anulowania

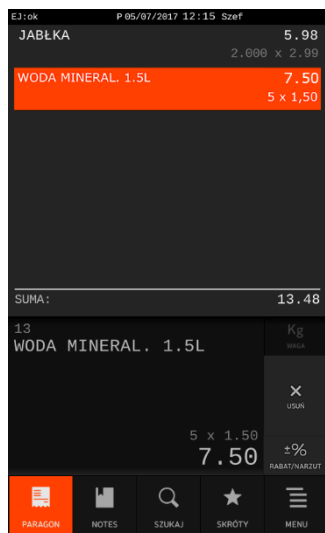

Pozycja wybrana do anulowania

Wybierz klawisz USUŃ w celu usunięcia zaznaczonej pozycji

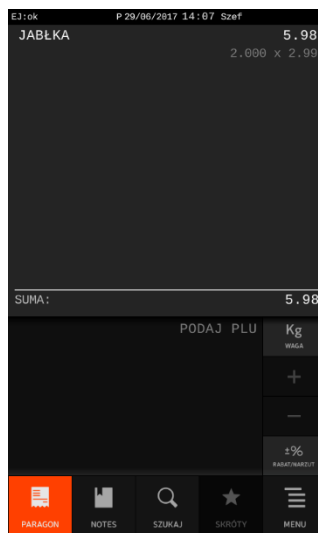

Pozycje sprzedaży pozostałe po anulowaniu pozycji

Jednocześnie nastąpi wydruk anulowanej pozycji na dok. sprzedaży

Kasa jest gotowa do wystawienia kolejnej pozycji lub zakończenia dokumentu sprzedaży (patrz rozdział 7.7 *Zakończenie paragonu/faktury* na stronie 61).

Dostęp do funkcji anulowania pozycji zależy od przyznanych kasjerowi uprawnień (patrz rozdział 2.6.1.2 *Uprawnienia rodzajów* na stronie 158, uprawnienie *ANULOWANIE POZYCJI*). W przypadku wywołania funkcji przez kasjera bez uprawnień, na wyświetlaczu pojawi się odpowiedni komunikat.

Możliwe jest wykonanie funkcji przy pomocy innego kasjera, po wprowadzeniu i zatwierdzeniu jego hasła, pod warunkiem, że kasjer ten posiada odpowiednie uprawnienie (patrz rozdział 2.6.1.2 *Uprawnienia rodzajów* na stronie 158, uprawnienie *DOPUSZCZENIE DO FUNKCJI*).

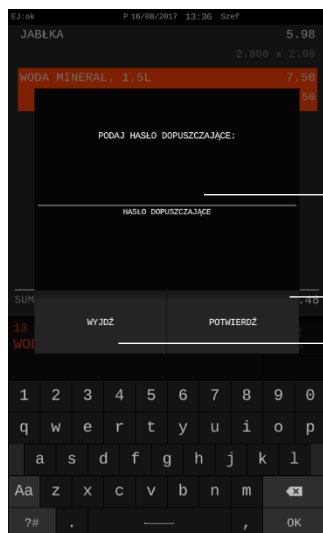

Wprowadź hasło osoby z uprawnieniami dopuszczającymi wykonanie funkcji

Zatwierdź wprowadzone hasło, wywołana funkcja zostanie wykonana

Wycofaj się z wykonania funkcji



UWAGA: W przypadku braku zarejestrowanego w kasie kasjera z uprawnieniem *DOPUSZCZENIE DO FUNKCJI* okienko z żądaniem wprowadzenia hasła dopuszczającego nie pojawi się.

7.8.3 Rabat/narzut na cały paragon/fakturę

Kasa posiada możliwość udzielenia rabatu lub narzutu (procentowego lub kwotowego) na cały otwarty dokument sprzedaży, z wyłączeniem pozycji niepodlegających rabatowaniu np. dotyczących opakowań zwrotnych. Udzielanie rabatu/narzutu na cały dokument sprzedaży odbywa się w jego podsumie (patrz rozdział 7.7.1 *Podsuma paragonu/faktury* na stronie 61). Przykład poniżej.

Podsumowanie otwartego dokumentu sprzedaży

Wybierz aktywny klawisz umożliwiający wprowadzenie rabatu/narzutu na dokument sprzedaży

Klawisze wprowadzenia wysokości odpowiednio rabatu/narzutu procentowego lub kwotowego

Wybierz klawisz, w celu wprowadzenia wysokości rabatu procentowego z klawiatury

Wybierz klawisz, w celu wprowadzenia wysokości rabatu kwotowego z klawiatury

Wprowadź odpowiednie wysokości rabatu/narzutu np. 10% lub 0,75 PLN

Zatwierdź wprowadzone wartości lub wycofaj się z udzielania rabatu/narzutu

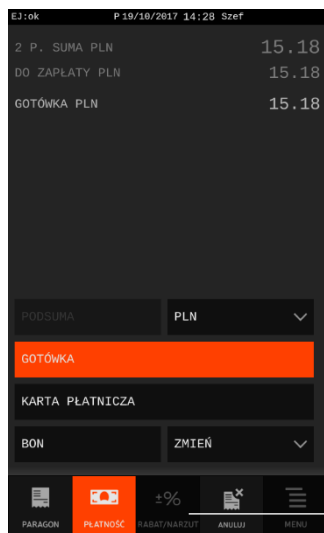

Podsumowanie dokumentu sprzedaży po wprowadzeniu i zatwierdzeniu rabatu 0,75 PLN lub 10% (wyczenie z ograniczeniami - patrz poniżej)

Klawisz nieaktywny - nie ma możliwości ponownego wprowadzenia rabatu lub narzutu na ten sam dokument sprzedaży

Jednocześnie nastąpi wydruk wprowadzonego rabatu na dokumencie sprzedaży

W przypadku zdefiniowanych stałych rabatów/narzutów dla kasjera danego rodzaju (patrz rozdział 2.6.1.6 *Rabaty zdefiniowane* na stronie 164 oraz 2.6.1.7 *Narzuty zdefiniowane* na stronie 165) podczas wprowadzania rabatu/narzutu na wyświetlaczu pojawią się dodatkowe klawisze i tym samym możliwość bezpośredniego wyboru odpowiedniego poziomu rabatu/narzutu.

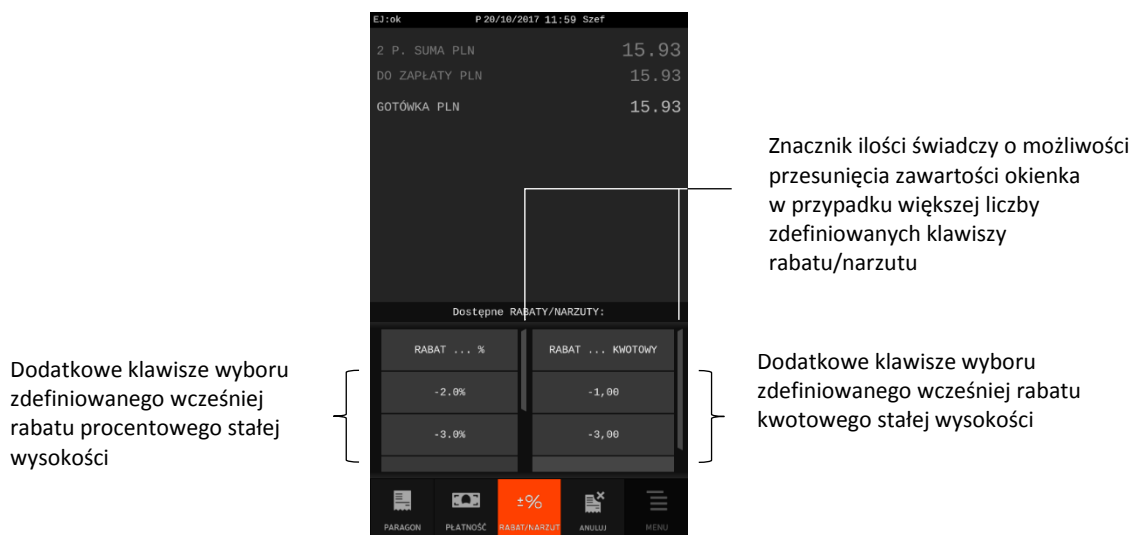

Znacznik ilości świadczy o możliwości przesunięcia zawartości okienka w przypadku większej liczby zdefiniowanych klawiszy rabatu/narzutu

Dodatkowe klawisze wyboru zdefiniowanego wcześniej rabatu procentowego stałej wysokości

Dodatkowe klawisze wyboru zdefiniowanego wcześniej rabatu kwotowego stałej wysokości

Po zatwierdzeniu wysokości rabatu/narzutu lub wycofaniu się z jego udzielania kasa jest gotowa do zakończenia dokumentu sprzedaży lub wystawiania kolejnych pozycji po wycofaniu się z podsumy (patrz rozdział 7.7.1 *Podsuma paragonu/faktury* na stronie 61).

Wysokość rabatów i narzutów udzielanych przez kasjera może zostać ograniczona przez wprowadzenie różnego rodzaju limitów i blokad, które zostały szczegółowo opisane w rozdziale 12 *Ograniczenia rabatów i narzutów* na stronie 188. W przypadku wprowadzenia rabatu lub narzutu przekraczającego ich dozwolony poziom, na wyświetlaczu pojawi się odpowiedni komunikat lub ich wartości zostaną ograniczone do wysokości dozwolonych poziomów (w zależności od rodzaju wprowadzonego limitu). Kwota przewidziana do rabatowania, jest sumą pozycji sprzedaży uwzględniającą wszystkie ograniczenia i blokady wynikające z ustawień kasy.

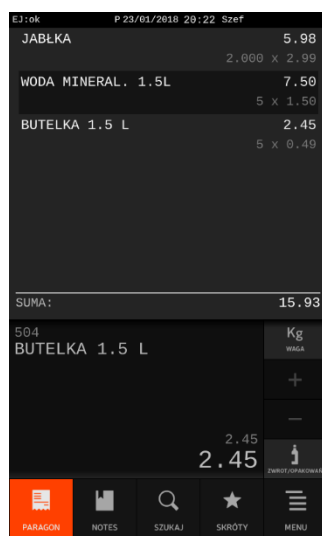

Wystawione pozycje otwartego dokumentu sprzedaży, w tym przykładowo:

- pozycja sprzedaży towaru, który ma ustawiony parametr blokujący wprowadzenie rabatu/narzutu
- pozycja podlegająca rabatowaniu
- pozycja sprzedaży opakowań zwrotnych, które nie podlegają rabatowaniu

W przedstawionym wyżej przykładzie kwota przewidziana do rabatowania to wartość drugiej pozycji 7.50 PLN, stąd wysokość rabatu: $7.50 \times 10\% = 0.75$ PLN.

Podsumowanie dokumentu sprzedaży przed rabatem Podsumowanie dokumentu sprzedaży po rabacie 10%

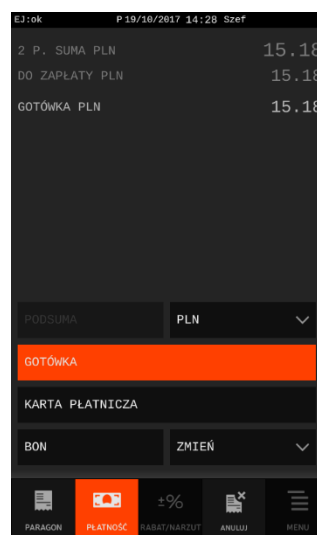
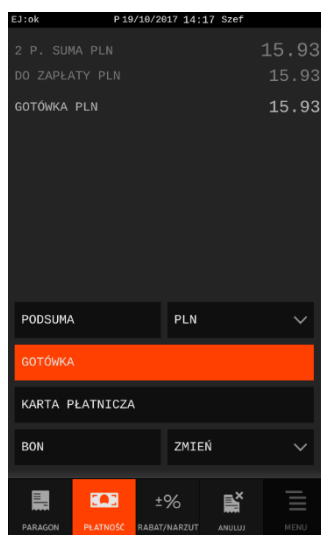

Istnieje również możliwość wykorzystywania kart rabatowych z kodem kreskowym w celu naliczania automatycznie odpowiednich rabatów na cały dokument sprzedaży (patrz rozdział 2.4.7.18 *Karty rabatowe* na stronie 142).

7.8.4 Anulowanie paragonu/faktury

Istnieje możliwość anulowania całego otwartego dokumentu sprzedaży poprzez wywołanie odpowiedniej funkcji w jego podsumie (patrz rozdział 7.7.1 *Podsuma paragonu/faktury* na stronie 61). Przed ostatecznym anulowaniem dokumentu sprzedaży kasa poprosi o potwierdzenie wykonania operacji. Po zatwierdzeniu wszystkie pozycje sprzedaży zostaną usunięte z okienka podglądu na wyświetlaczu, a na dokumencie sprzedaży zostanie wydrukowana informacja o jego anulowaniu.

Przykład poniżej.

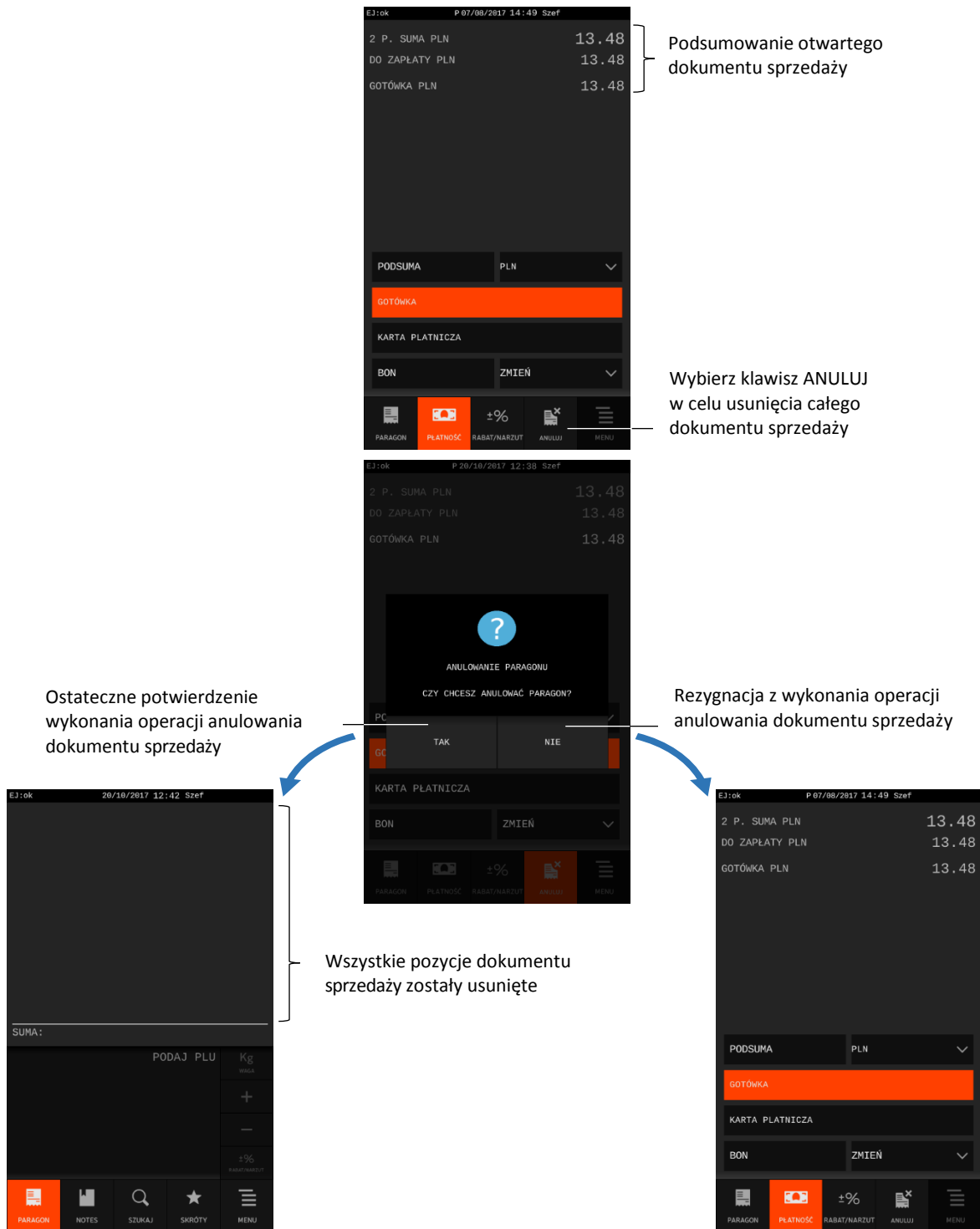

Jednocześnie nastąpi wydruk na dok. sprzedaży informacji o jego anulowaniu

Kasa jest gotowa do wystawienia kolejnego dokumentu sprzedaży, a w przypadku rezygnacji z anulowania dokumentu jest gotowa do jego zakończenia lub wystawiania kolejnych pozycji po wycofaniu się z podsumy (patrz rozdział 7.7.1 Podsuma paragonu/faktury na stronie 61).

Dostęp do funkcji anulowania dokumentu sprzedaży zależy od przyznanego kasjerowi uprawnień (patrz rozdział 2.6.1.2 Uprawnienia rodzajów na stronie 158, uprawnienie ANULOWANIE PARAGONU/FAKTURY).

W przypadku wywołania funkcji przez kasjera przy braku uprawnień, na wyświetlaczu pojawi się odpowiedni komunikat oraz będzie możliwość realizacji funkcji przy pomocy innego kasjera z odpowiednimi uprawnieniami, analogicznie jak w przypadku anulowania pozycji sprzedaży (patrz rozdział 7.8.2 *Anulowanie pozycji* na stronie 70).

8 Wymiana papieru

Pojawienie się znacznika końca papieru (barwne plamy na papierze) oznacza konieczność wymiany rolki taśmy papierowej na nową.

Poniżej został przedstawiony sposób wymiany rolki papieru w kasie.

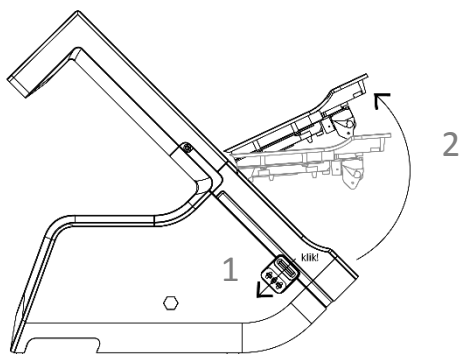

1. Naciśnij przycisk otwierania pokrywy drukarki do wyczuwalnego kliknięcia
2. Unieś pokrywę drukarki do góry, do momentu zaczepienia.
3. Usuń z kasy pozostałości po poprzedniej rolce papieru.
4. Usuń z nowej rolki papieru zewnętrzny zwój z resztkami kleju.

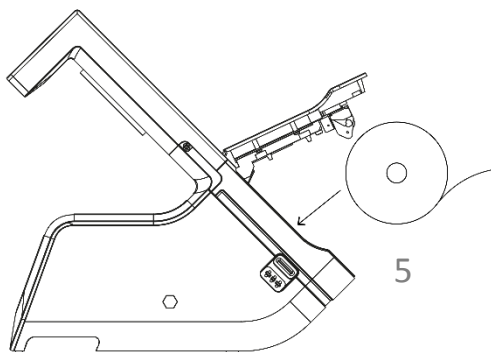

5. Rozwiń nową rolkę papieru i umieść w kasie zgodnie z rysunkiem.

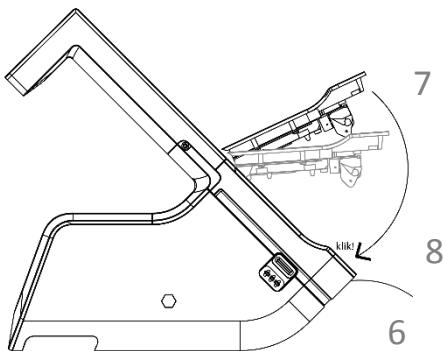

6. Wyprowadź początek papieru na zewnątrz w miejscu szczeliny wyjścia papieru w pokrywie.
7. Opuść pokrywę drukarki pokonując początkowy opór.
8. Dociśnij pokrywę drukarki i oderwij nadmiar wysuniętego papieru.

9 Podłączenie opcjonalnych urządzeń

Do kasy można podłączyć dodatkowe urządzenia współpracujące z kasą tj. waga, szuflada kasowa, czytnik kodów kreskowych, drukarka zamówień, zewnętrzny wyświetlacz klienta i in.

Wszystkie dodatkowe urządzenia, jak również odpowiednie przewody połączeniowe wymagają oddzielnego zakupu. Doboru oraz konfiguracji urządzeń powinien dokonać uprawniony serwisant.

Do połączenia kasy z urządzeniami opcjonalnymi służą złącza interfejsów zewnętrznych kasy (patrz rozdział 3.2 *Złącza zewnętrzne kasy* na stronie 13). Kasa posiada złącza w zróżnicowanych standardach, pozwalające bezpośrednio podłączyć zestaw urządzeń zgodny z potrzebami danego stanowiska sprzedaży.

Wszystkie urządzenia dodatkowe są sterowane wyłącznie przez aplikację sprzedaży (np. otwarcie szuflady kasowej, odczyt wyniku z wagi elektronicznej).

9.1 Podłączenie szuflady kasowej



UWAGA: Przed przystąpieniem do podłączenia szuflady do kasy należy wyłączyć zasilanie urządzeń.

Kasa posiada możliwość podłączenia szuflady kasowej z interfejsem szeregowym (np. z rodziny ELZAB Gamma, z kablem typu RJ12). Instalacja szuflady ogranicza się do fizycznego podłączenia przewodu szuflady do dedykowanego złącza szeregowego kasy SZUFLADA (RJ-12). Szuflady kasowe z rodziny Gamma produkowane są w różnych kolorach i rozmiarach (szerokość i głębokość), co pozwala na wybranie szuflady dostosowanej do potrzeb.

Szuflada otwierana jest elektrycznie w chwili, gdy operacje na kasie wymagają kontaktu z gotówką tj. zakończenie paragonu, początek i koniec zmiany kasjera itp. Istnieje również możliwość dodatkowego otwarcia szuflady np. gdy chcemy rozmienić banknot poprzez wywołanie funkcji *Otwarcie szuflady* (funkcja dostępna jest domyślnie w zakładce SKRÓTY - patrz rozdział 5 *Zakładka SKRÓTY – listy funkcji* na stronie 36).

W razie konieczności otwarcia szuflady pozbawionej zasilania (np. przy braku napięcia) należy nacisnąć dźwignię widoczną w otworze od spodu szuflady. Aby sprawdzić poprawność działania szuflady po uprzednim podłączeniu do kasy, należy uruchomić test szuflady znajdujący się w funkcjach serwisowych (patrz rozdział 3.5 *Testy podzespołów* na stronie 175).

9.2 Podłączenie czytnika kodów kreskowych



UWAGA: Przed przystąpieniem do podłączenia czytnika do kasy należy wyłączyć zasilanie urządzeń. Przewód połączeniowy nie jest dołączany do wyposażenia kasy.

Kasa ma możliwość współpracy z czytnikami kodów kreskowych z interfejsem szeregowym (RS-232) oraz interfejsem USB. Poniżej zostały przedstawione sposoby konfiguracji czytników kodów kreskowych w celu zapewnienia poprawnej pracy z kasą.

Aby sprawdzić poprawność działania czytnika po uprzednim podłączeniu i konfiguracji z kasą, należy uruchomić test czytnika znajdujący się w funkcjach serwisowych (patrz rozdział 3.5 *Testy podzespołów* na stronie 175).



UWAGA: Producent kasy nie ponosi odpowiedzialności za niewłaściwą pracę lub wady, powstałe na skutek błędnie przeprowadzonej konfiguracji czytnika.

9.2.1 Czytnik szeregowy

Kasa nie posiada dedykowanego złącza do podłączenia czytnika. Istnieje możliwość bezpośredniego podłączenia czytnika posiadającego złącze RJ-12 do złącza WAGA1 lub WAGA2 kasy (patrz rozdział 3.2 *Złącza zewnętrzne kasy* na stronie 13). W przypadku czytnika ze złączem DSub9 należy zastosować przewód połączeniowy A14 (patrz rozdział 2 *Dodatkowe wyposażenie i akcesoria* na stronie 179).

Sposób konfiguracji szeregowego czytnika kodów kreskowych (szczegóły patrz rozdział 2.4.2.1 *Urządzenia i porty* na stronie 118):

1. **KONFIGURACJA NOWEGO POŁĄCZENIA**

KONFIGURACJA URZĄDZEŃ -> CZYTNIKI -> ZDEFINIUJ NOWE POŁĄCZENIE

Zdefiniuj parametry transmisji kasy z czytnikiem (prędkość, bity danych, bit parzystości, bit stopu)
np. czytnik ZEBEX: 9600, 8 bitów danych, parzysty, 1 stop (zgodnie z instrukcją czytnika)

2. **WYBÓR PORTU**

KONFIGURACJA PORTÓW -> WAGA1 lub WAGA2

Wybierz odpowiedni port kasy np. WAGA1 lub WAGA2, do którego będzie przypisywane połączenie zdany czytnikiem kodów kreskowych

3. **PRZYPISANIE POŁĄCZENIA DO PORTU**

DODAJ NOWE URZĄDZENIE -> CZYTNIKI

Wybierz odpowiednią konfigurację połączenia z danym czytnikiem (np. czytnik ZEBEX), w celu przypisania danego połączenia do portu

4. Włącz przedrostek (prefiks)

patrz rozdział 2.4.6.4 *Definiowanie afiksów czytnika* na stronie 133

5. Włącz przyrostek (suffiks)

patrz rozdział 2.4.6.4 *Definiowanie afiksów czytnika* na stronie 133

Jeżeli identyfikacja towarów będzie odbywać się za pomocą czytnika kodów kreskowych, należy w kasie dodatkowo ustawić parametry kodów m.in. długość i typ (patrz rozdział 2.4.6.3 *Długość kodów z ilością/ceną* na stronie 133).



UWAGA: W celu poprawnej współpracy urządzeń należy zapewnić identyczne ustawienie parametrów transmisji oraz prefiksu i sufiksu zarówno w kasie, jak i czytniku kodów kreskowych (zgodnie z instrukcją producenta).

9.2.2 Czytnik USB

Istnieje możliwość bezpośredniego podłączenia czytnika kodów kreskowych posiadającego złącze USB do jednego ze złączy USB-A kasy. **Czytnik USB musi pracować w trybie klawiaturowym (tzw. klasa HID).**

Sposób konfiguracji czytnika kodów kreskowych USB:

1. włącz przedrostek (prefiks)

patrz rozdział 2.4.6.4 *Definiowanie afiksów czytnika* na stronie 133

2. włącz przyrostek (suffiks)

patrz rozdział 2.4.6.4 *Definiowanie afiksów czytnika* na stronie 133

Jeżeli identyfikacja towarów będzie odbywać się za pomocą czytnika kodów kreskowych, należy w kasie dodatkowo ustawić parametry kodów m.in. długość i typ (patrz rozdział 2.4.6.3 *Długość kodów z ilością/ceną* na stronie 133).



UWAGA: W celu poprawnej współpracy urządzeń należy zapewnić identyczne ustawienie prefiksu i sufiksu zarówno w kasie, jak i czytniku kodów kreskowych (zgodnie z instrukcją producenta).

9.3 Podłączenie wagi



UWAGA: Przed przystąpieniem do podłączenia wagi do kasy, należy wyłączyć zasilanie urządzeń. Przewód połączeniowy nie jest dołączany do wyposażenia kasy.

Kasa ma możliwość współpracy z wagami elektronicznymi z interfejsem szeregowym (RS-232) oraz interfejsem USB.

Istnieje możliwość podłączenia wagi elektronicznej bezpośredniego do dedykowanego złącza WAGA1 lub WAGA2 kasy (RJ-12). W przypadku wag firmy ELZAB (np. ELZAB Prima) należy wykorzystać przewód połączeniowy z wyposażenia wagi, w przypadku innych wag - zastosować odpowiedni przewód. Wagi współpracujące z kasą zostały opisane w tabeli [KONFIGURACJA WAG](#) poniżej, wraz ze sposobem ich podłączenia i konfiguracji. Przewody połączeniowe nie są dołączane do kasy i wymagają dodatkowego zakupu (patrz rozdział 2 *Dodatkowe wyposażenie i akcesoria* na stronie 179).

Po fizycznym połączeniu urządzeń należy ustawić w kasie odpowiednie parametry ich współpracy m.in. protokół, port komunikacyjny (patrz rozdział 2.4.2.1 *Urządzenia i porty na stronie 118*).

Informacja z wagi do kasy może być przekazana (w zależności od możliwości wagi) przez odpytanie wagi z poziomu kasy (naciśnięcie klawisza na kasie) lub przez naciśnięcie odpowiedniego klawisza na wadze. Można również ustawić w kasie dodatkowe parametry np. opcję doważania, czy blokadę wprowadzenia wagi z klawiatury kasy (patrz rozdział 2.4.5 *Ustawienia wagi* na stronie 130).

Wagę posiadającą złącze USB należy podłączyć bezpośrednio do jednego ze złącz USB-A kasy (z wykorzystaniem standardowych przewodów USB).

Aby sprawdzić poprawność działania wagi po uprzednim podłączeniu do kasy, należy uruchomić test wagi znajdujący się w funkcjach serwisowych (patrz rozdział 3.5 *Testy podzespołów* na stronie 175).

Kasa ma możliwość współpracy z kilkoma wagami jednocześnie poprzez złącza WAGA1, WAGA2, USB lub poprzez dodatkowy ROZDZIELACZ WAG, który umożliwia podłączenie do 4 wag jednocześnie. Rozdzielacz nie jest dołączany do kasy i wymaga dodatkowego zakupu (patrz rozdział 2 *Dodatkowe wyposażenie i akcesoria* na stronie 179).

KONFIGURACJA WAG					
Waga/ protokół wagi	Parametry transmisji	Wykaz wag zgodnych pod względem parametrów transmisji	Sposób konfiguracji wagi	Sposób przekazywania wyniku z wagi do kasy	Rodzaj kabla łąiącego wagę z kasą*
1. ELZAB Prima/ Prima K	9600 8,E,1	ELZAB CAT17	Ustawienia fabryczne	naciśnięcie klawiszy → na wadze; dla wagi Prima K sprzedaż towarów za pomocą klawiatury wagi	kabel z wyposażenia wagi.; dla wagi CAT17 dodatkowo kabel wagi do kasy Delta II G (kod: A14)

* Schematy ideowe przewodów zostały przedstawione w odrębnym dokumencie „Instrukcja serwisowa kasy ELZAB SIGMA”

KONFIGURACJA WAG							
Waga/ protokół wagi	Parametry transmisji	Wykaz wag zgodnych pod względem parametrów transmisji	Sposób konfiguracji wagi		Sposób przekazywania wyniku z wagi do kasy	Rodzaj kabla łączącego wagę z kasą*	
2.	Angel AP1-15xx PODST.	9600 8,N,1	Angel (AP1-15EX, AP1-15MX)	----		naciśnięcie klawisza na kasie	kabel wagi do kasy Delta II G (kod: A14)
			MEDESA BASIC Price BASIC Count	Conex TPV = Ecr7, Baud Rate =9600	Parity = No Num. Bits = 8 Stop Bits = 1	naciśnięcie klawisza na kasie	kabel wagi DSUB9/RJ12 (kod: A54)
3.	Angel AP1-15xx ROZSZ.	9600 8,N,1	Angel (AP1-15EX, AP1-15MX)	----		naciśnięcie klawisza na kasie	kabel wagi do kasy Delta II G (kod: A14)
4.	Interfejs Aster 1200	1200 7,E,1	Angel (15xx, AP15xx) Copyfax HANA HS7600, MEDESA (CAT8, CAT9) (montowane przed 01.97r)	u producenta (firma ASTER) konfiguracja na urządzenia ELZAB		naciśnięcie klawisza na kasie	kabel wagi do kasy Delta II G (kod: A14)
			MEDESA BASIC RK10, BASIC SP	Protokół 4 Mode: 0	Baud 0 (1200) Pala 9 (7,E,1)	naciśnięcie klawisza na kasie	kabel wagi do kasy Delta II G (kod: A14)
			MEDESA BASIC RK100	Mode: 0 Baud: 1200	Pala: E71 Peri: Prt 04	naciśnięcie klawisza na kasie	kabel wagi RJ45/RJ12 (kod: A35)
5.	Interfejs Aster 9600	9600 8,E,1	Angel (15xx, AP15xx) Copyfax HANA HS7600, MEDESA(CAT8, CAT9)	u producenta (firma ASTER) konfiguracja na urządzenia ELZAB		naciśnięcie specjalnego klawisza na wadze (zależnie od typu wagi)	kabel wagi do kasy Delta II G (kod: A14)
			MEDESA BASIC RK10, BASIC SP	Protokół 2 Mode: 0	Baud 3 (9600) Pala 3 (8,E,1)	naciśnięcie klawiszy ↓,5 na wadze	kabel wagi do kasy Delta II G (kod: A14)
			MEDESA BASIC RK100	Mode: 0 Baud: 9600	Pala: E81 Peri: Prt 02	naciśnięcie klawiszy ↓,5 na wadze	kabel wagi RJ45/RJ12 (kod: A35)
6.	Turkus	9600 8,E,1	WTN6, WTN15, TP3, TP6, TP15	sposób wysyłania wartości masy - SR, protok. komunik. - P11		naciśnięcie klaw. na kasie lub → na wadze.	kabel wagi do kasy Delta II G (kod: A14)
			AGAT, AMBER, KORAL (Przesłanie tylko masy)	Protokół ELZAB SYSTEM-600		naciśnięcie klawisza → na wadze	
			DIBAL C103 DIBAL G310	Protokół ELZAB Delta		naciśnięcie klawisza na kasie	kabel wagi DSUB9M/RJ12 (kod: A64)
7.	Medesa PRICE/ COUNT	9600 8,E,1	MEDESA BASIC Price BASIC Count	Conex TPV = Type9 Protocol = Extend Baud Rate = 9600 Parity = Even Num. Bits = 8 Stop Bits = 1	naciśnięcie klawisza na kasie lub ↑, MENU na wadze	kabel wagi DSUB9/RJ12 (kod: A54)	

9.4 Podłączenie drukarki zamówień

Kasa nie posiada dedykowanego złącza do podłączenia drukarki zamówień. Istnieje możliwość obsługi drukarki zamówień po podłączeniu do złącza kasy WAGA1 lub WAGA2 (RJ-12) lub RS1 (RJ-45) - patrz rozdział 3.2 Złącza zewnętrzne kasy na stronie 13.

Po połączeniu urządzeń należy ustawić w kasie odpowiednie parametry ich współpracy m.in. protokół, port komunikacyjny (patrz 2.4.2.1 Urządzenia i porty na stronie 118).

Po zamknięciu na kasie dokumentu sprzedaży, na drukarce zamówień będą drukowane pozycje sprzedaży towarów należących do grup towarowych z włączoną opcją DRUKARKA ZAMÓWIEŃ (patrz rozdział 2.1.2 *Definiowanie grup towarów* na stronie 97, opcja DRUKARKA ZAMÓWIEŃ).



UWAGA: W celu wydruków pozycji na drukarce zamówień należy uaktywnić obsługę drukarki włączając w ustawieniach opcję DRUKARKA ZAMÓWIEŃ (patrz rozdział 2.4.7.12 *Drukarka zamówień* na stronie 140).

9.5 Podłączenie wyświetlacza zewnętrznego

Kasa nie posiada dedykowanego złącza do podłączenia graficznego wyświetlacza zewnętrznego TFT (patrz rozdział 2 *Dodatkowe wyposażenie i akcesoria* na stronie 179). Istnieje możliwość obsługi wyświetlacza zewnętrznego po podłączeniu do złącza WAGA1 lub WAGA2 kasy (RJ-12) - patrz rozdział 3.2 *Złącza zewnętrzne kasy* na stronie 13.

Po połączeniu urządzeń należy ustawić w kasie odpowiednie parametry ich współpracy m.in. port komunikacyjny (patrz rozdział 2.4.2.1 *Urządzenia i porty* na stronie 118).

9.6 Podłączenie terminala kart płatniczych

W celu obsługi płatności bezgotówkowych kasa posiada możliwość podłączenia terminala płatniczego, który wymaga oddzielnego zakupu. Komunikacja kasy z terminalem odbywa się poprzez sieć Ethernet, do której należy podłączyć oba urządzenia. W przypadku terminali kart płatniczych, które nie posiadają własnego modemu wymagany jest dostęp sieci do internetu, w celu przeprowadzania autoryzacji płatności przez terminal.

Poniżej zostały przedstawione kolejne czynności, które należy wykonać przy konfiguracji kasy do współpracy z terminalem kart płatniczych.

1. Podłączenie i skonfigurowanie dostępu kasy do odpowiedniej sieci Ethernet (patrz rozdział 10.2 *Podłączenie do sieci Ethernet* na stronie 83)
2. Zdefiniowanie terminala, z którym będzie współpracować kasa m.in. wybór odpowiedniego protokołu oraz wprowadzenie identyfikatora (TID lub POS ID) lub adresu IP danego terminala (patrz rozdział 2.4.2.1 *Urządzenia i porty* na stronie 118, *Konfiguracja urządzeń-> TERMINALE*)
3. Zdefiniowanie rodzaju płatności dla płatności dokonywanej kartą płatniczą np. KARTA oraz przypisanie do płatności odpowiedniego terminala z listy zdefiniowanych (patrz rozdział 2.1.4 *Definiowanie płatności* na stronie 99, włączona opcja PŁATNOŚĆ TERMINALA oraz poniżej opcji wybór odpowiedniego terminala)

Komunikacja kasy z terminalem następuje automatycznie przy zamykaniu dokumentu sprzedaży, po wcześniejszym wyborze zdefiniowanej płatności bezgotówkowej.

Poniżej lista terminali, które można podłączyć do kasy:

Nazwa	Typ terminala
TERMINAL PEP	Verifone Vx510/520, protokół TERMMGR 2.06 Ingenico iCT 220, protokół TERMMGR 2.00 Ingenico Desk3500*, protokół TERMMGR 2.05

* Obsługa systemu lojalnościowego PeP



UWAGA: W celu zapewnienia współpracy kasy z terminalem, na terminalu musi zostać odblokowany przez dostawcę terminala odpowiedni port oraz możliwość pracy przez sieć ETHERNET.

10 Podłączenie kasy do komputera lub sieci Ethernet

Gniazda zasilające komputer i kasę muszą być wyposażone w bolec uziemiający. Zaleca się stosowanie przedłużacza wielogniazdowego z dwubiegunowym wyłącznikiem, do którego podłączony będzie zasilacz sieciowy kasy.

Kasa może być podłączona do komputera (back-office) bezpośrednio lub poprzez sieć Ethernet. Połączenie i jego konfigurację powinien przeprowadzić uprawniony serwisant. **Podłączenie to nie umożliwia sterowania przez zewnętrzny komputer elementami lub peryferiami kasy ELZAB Sigma.** Schematy przewodów połączeniowych znajdują się w odrębnym dokumencie pt. *Instrukcja serwisowa kasy ELZAB SIGMA*.

10.1 Podłączenie bezpośrednie



UWAGA: Przed przystąpieniem do podłączenia kasy do komputera należy wyłączyć zasilanie obu urządzeń.

Kasa może zostać podłączona bezpośrednio do komputera za pomocą złącza szeregowego RS1 (RJ-45) lub USB-B (patrz rozdział 3.2 *Złącza zewnętrzne kasy* na stronie 13). Opisy konfiguracji połączeń znajdują się poniżej.

10.1.1 Komputer z portem szeregowym (DSub9)

1. Podłączenie kasy do komputera

Należy połączyć przewodem typu UTP Kat.5e (popularny kabel sieciowy) złącze RS1 (RJ-45) w kasie i złącze RS-232 (DSub9) komputera (po uprzednim podłączeniu do PRZEJŚCIÓWKI PC RS/UTP). **Przejściówka oraz przewód UTP nie są dołączane do wyposażenia kasy i wymagają dodatkowego zakupu** (patrz rozdział 2 *Dodatkowe wyposażenie i akcesoria* na stronie 179).

2. Ustawienie parametrów komunikacji

Po połączeniu urządzeń należy ustawić w kasie odpowiednie parametry ich współpracy m.in. prędkość transmisji, port komunikacyjny (patrz rozdział 2.4.2.1 *Urządzenia i porty* na stronie 118).

3. Sprawdzenie połączenia

W celu sprawdzenia poprawnej konfiguracji połączenia należy wykorzystać program serwisowy *Eureka* (w programie należy ustawić właściwą prędkość połączenia oraz numer portu COM, do którego podłączona jest kasa).

Programy są dostępne na stronie internetowej producenta

<https://www.elzab.com.pl/pl/strefa-dla-klienta/do-pobrania/programy>



10.1.2 Komputer z portem USB

Komputery coraz częściej nie posiadają portów szeregowych, natomiast wyposażone są w porty USB. Instalując na komputerze odpowiedni sterownik otrzymujemy tzw. wirtualny port szeregowy, z którego można korzystać tak samo jak z wbudowanego portu szeregowego.

1. Podłączenie kasy do komputera

Należy połączyć przewodem USB A-B złącze USB w komputerze i złącze USB-B w kasie. Zaleca się stosowanie przewodu o długości nie przekraczającej 2m, bez dodatkowych przedłużaczy.

Przewód USB A-B nie jest dołączany do wyposażenia kasy i wymaga dodatkowego zakupu.

2. Sprawdzenie połączenia

W celu sprawdzenia poprawnej konfiguracji połączenia należy wykorzystać program serwisowy *Eureka* (w programie należy ustawić właściwy numer portu COM, do którego podłączona jest kasa).

3. Instalacja sterownika (opcjonalnie)

W przypadku braku komunikacji urządzeń, należy przed podłączeniem kasy do komputera z portem USB zainstalować na komputerze dedykowany sterownik (*linux-cdc-acm.inf*). Przed instalacją sterownika należy wyłączyć wymuszenie podpisów sterowników w systemie Windows.

Programy są dostępne na stronie internetowej producenta

<https://www.elzab.com.pl/pl/strefa-dla-klienta/do-pobrania/programy>



10.2 Podłączenie do sieci Ethernet

Kasa może zostać podłączona do sieci Ethernet poprzez dedykowane złącze zewnętrzne kasy: LAN (patrz rozdział 3.2 *Złącza zewnętrzne kasy* na stronie 13) lub do sieci bezprzewodowej za pomocą adaptera USB WiFi. Do obsługi transmisji przez sieć konieczna jest w kasie konfiguracja odpowiednich parametrów sieci LAN (patrz rozdział 2.4.2.3 *Ustawienia LAN* na stronie 124) lub sieci Wi-Fi (patrz rozdział 2.4.2.4 *Ustawienia Wi-Fi* na stronie 125).

Adaptory oraz przewody połączeniowe nie są na wyposażeniu kasy i wymagają dodatkowego zakupu.



UWAGA: Połączenie kasy z siecią Ethernet jest możliwe jednocześnie tylko za pomocą jednego sposobu komunikacji.

Poniżej lista wspieranych adapterów USB WiFi:

1.	ASUS USB-N10 Nano USB Adapter
2.	ASUS USB-N53 Adapter
3.	TP-Link AC1300 USB Adapter
4.	TP-Link AC600 USB Adapter
5.	TP-Link Nano USB Adapter (TL-WN725N)
6.	D-Link Wireless AC Dual-Band Nano USB Adapter (AC600)
7.	Edimax AC1200 Dual Band
8.	Edimax N150 WiFi Nano USB Adapter

Rozdział 3 Menu kasy

1 FUNKCJE KASJERA

Sposób dostępu do funkcji menu kasy opisany został w rozdziale 3 *Zakładka MENU* na stronie 31.

MENU > FUNKCJE KASJERA

Widok menu FUNKCJE KASJERA

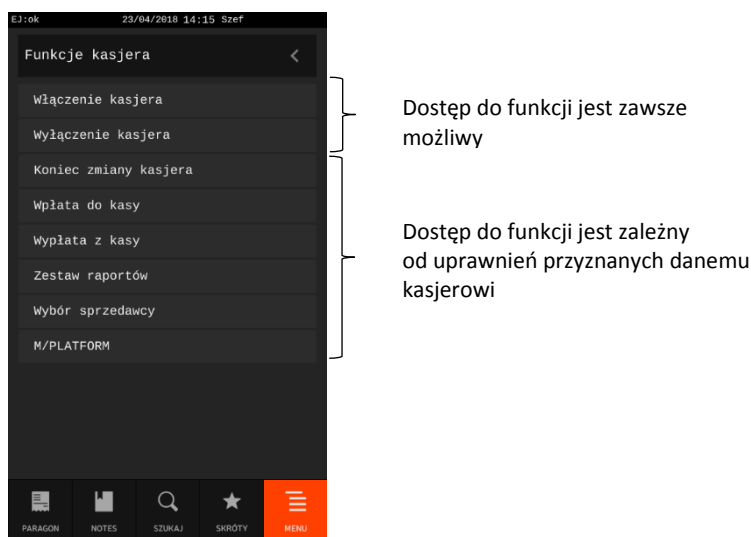

Opis poszczególnych funkcji i opcji dostępnych w menu znajduje się w kolejnych rozdziałach.

1.1 Włączenie kasjera

MENU > FUNKCJE KASJERA > WŁĄCZENIE KASJERA

Funkcja umożliwia wybór kasjera, na którego konto zostaną zaliczone kolejne operacje wykonywane na kasie tj. sprzedaż, rozliczenie środków płatniczych.

Po wywołaniu funkcji aktualnie włączony kasjer zostanie wyłączony (jednocześnie może być włączony tylko jeden kasjer), a na wyświetlaczu pojawi się żądanie wprowadzenia hasła kasjera, który ma być włączony. Hasło jednoznacznie identyfikuje kasjera i nie ma potrzeby wcześniejszego wprowadzania nazwy kasjera, tym samym rejestrowane hasła poszczególnych kasjerów muszą być unikalne.

W celu prowadzenia sprzedaży na kasie konieczne jest, aby kasjer był włączony.

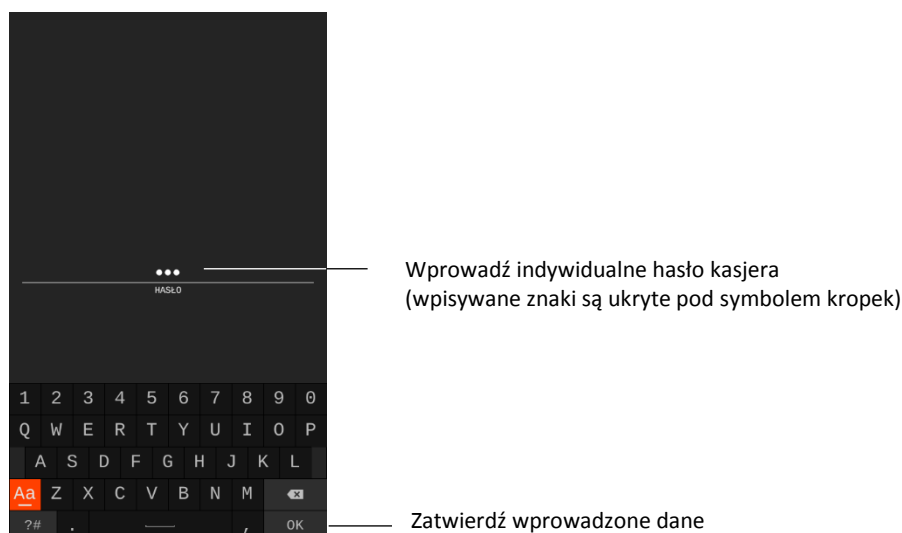

Domyślnie na kasie został zdefiniowany jeden kasjer (30 Szef) z pełnymi uprawnieniami dostępu do kasy oraz pustym hasłem. **W celu włączenia kasjera np. przy pierwszym uruchomieniu kasy, należy nie wprowadzając żadnych znaków zatwierdzić puste hasło** (przy założeniu braku modyfikacji ustawień domyślnych kasjera np. zdefiniowania nowego hasła).

Jeżeli hasło zostanie wprowadzone nieprawidłowo na wyświetlaczu pojawi się odpowiedni komunikat. Podjęcie kolejnej próby wprowadzenia hasła możliwe jest po naciśnięciu klawisza WYJDŹ na klawiaturze kasy.

Jeżeli kasjer nie ma otwartej zmiany nastąpi otwarcie szuflady i należy dodatkowo wprowadzić stan początkowy gotówki w zdefiniowanych wcześniej walutach (patrz rozdział 2.4.4.1 *Definiowanie walut* na stronie 128).

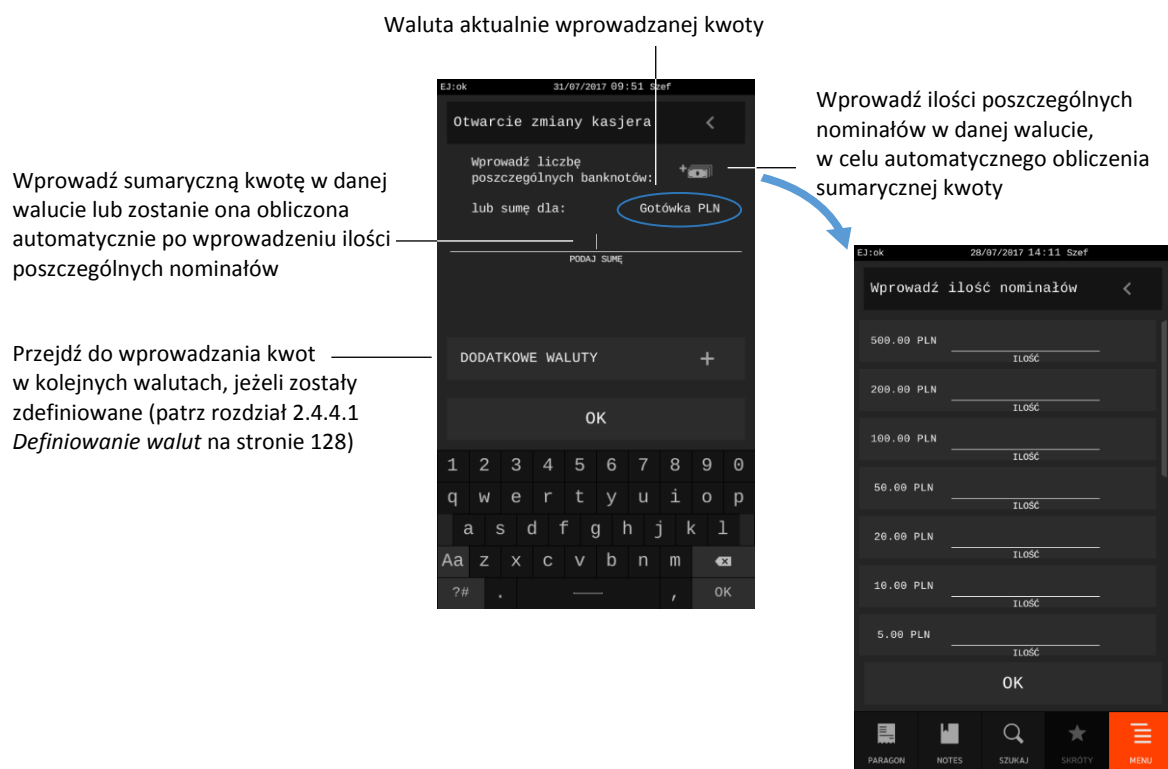

Potwierdzeniem poprawnej identyfikacji i włączenia kasjera jest po zatwierdzeniu wprowadzonych danych przejście kasy do trybu sprzedaży (aktywna zakładka PARAGON). W przypadku otwarcia zmiany kasjera zostanie dodatkowo wydrukowany raport OTWARCIE ZMIANY.



UWAGA: W przypadku anulowania operacji włączania kasjera (naciśnięcie klawisza WYJDŹ po wywołaniu funkcji), anulowane jest włączenie nowego kasjera, a kasjer poprzedni został już wyłączony. W takim przypadku żaden z kasjerów nie jest włączony i nie można prowadzić sprzedaży (w celu prowadzenia sprzedaży konieczne jest, aby kasjer był włączony).

1.2 Wyłączenie kasjera

MENU > FUNKCJE KASJERA > WYŁĄCZENIE KASJERA

Wybranie tej funkcji powoduje wyłączenie aktualnie włączonego kasjera. Wyłączenie kasjera nie powoduje zamknięcia jego zmiany – możliwe jest włączenie kolejnego kasjera, a po jego wyłączeniu kontynuowanie pracy poprzedniego (po kolejnym włączeniu).

Po wywołaniu funkcji na wyświetlaczu pojawi się ekran logowania kasjera i żądanie wprowadzenia hasła. W celu prowadzenia sprzedaży na kasie konieczne jest, aby kasjer był włączony.

1.3 Koniec zmiany kasjera

MENU > FUNKCJE KASJERA > KONIEC ZMIANY KASJERA

Funkcja umożliwia wydrukowanie numerowanego raportu z danymi o operacjach wykonanych przez włączonego kasjera, takimi jak ilość i wartość wystawionych i anulowanych paragonów, wartość udzielonych rabatów, narzutów oraz o uzyskanych wpływach ze sprzedaży z podziałem na używane formy płatności i waluty.

Po wywołaniu funkcji nastąpi otwarcie szuflady. Dla każdej wyświetlonej formy płatności i waluty należy wprowadzić aktualny jej stan (sumaryczną kwotę lub ilości poszczególnych nominałów), a następnie go zatwierdzić. Kasa będzie pytać kolejno tylko o te formy płatności i waluty, w których wystąpił obrót.

Forma płatności i waluta aktualnie wprowadzanej kwoty

Wprowadź sumaryczną kwotę w danej formie płatności i walucie lub zostanie ona obliczona automatycznie po wprowadzeniu ilości poszczególnych nominałów

Zatwierdź wprowadzone dane

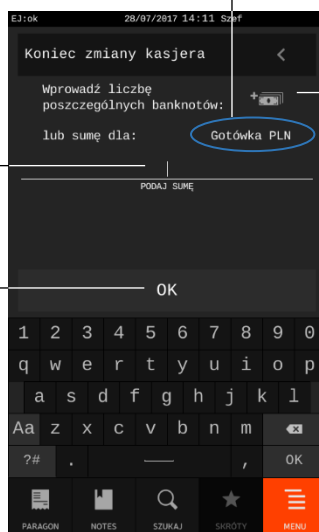

Wprowadź ilości poszczególnych nominałów w danej walucie, w celu automatycznego obliczenia sumarycznej kwoty

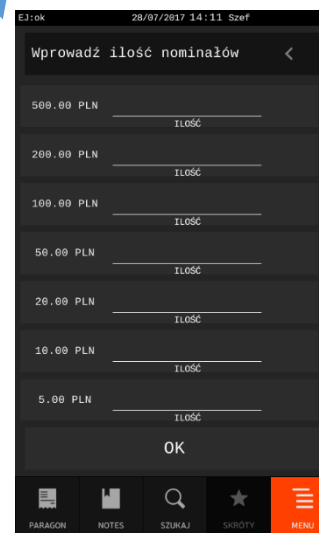

Po wprowadzeniu i zatwierdzeniu wszystkich wymaganych kwot w poszczególnych formach płatności i walutach zostanie wydrukowany raport **ZAMKNIĘCIE ZMIANY** oraz nastąpi automatyczne wyłączenie kasjera i wyzerowanie liczników zmiany tego kasjera. Dostęp do funkcji uzależniony jest od uprawnienia kasjera do wykonania raportu **ZAMKNIĘCIE ZMIANY** (patrz rozdział 2.6.1.2 *Uprawnienia rodzajów* na stronie 158, uprawnienie **KONIEC ZMIANY KASJERA**).



UWAGA: W przypadku anulowania operacji (naciśnięcie klawisza **WYJDŹ**) lub wyłączenia kasy po wywołaniu funkcji zamknięcia zmiany, otwarcie szuflady zostanie doliczone do licznika **DODATKOWYCH OTWARĆ SZUFLADY**, drukowanego na raporcie **ZAMKNIĘCIE ZMIANY** danego kasjera.

1.4 Wpłata do kasy

MENU > FUNKCJE KASJERA > WPŁATA DO KASY

Funkcja umożliwia dokonanie wpłaty do kasy z wydrukiem pokwitowania z tej operacji.

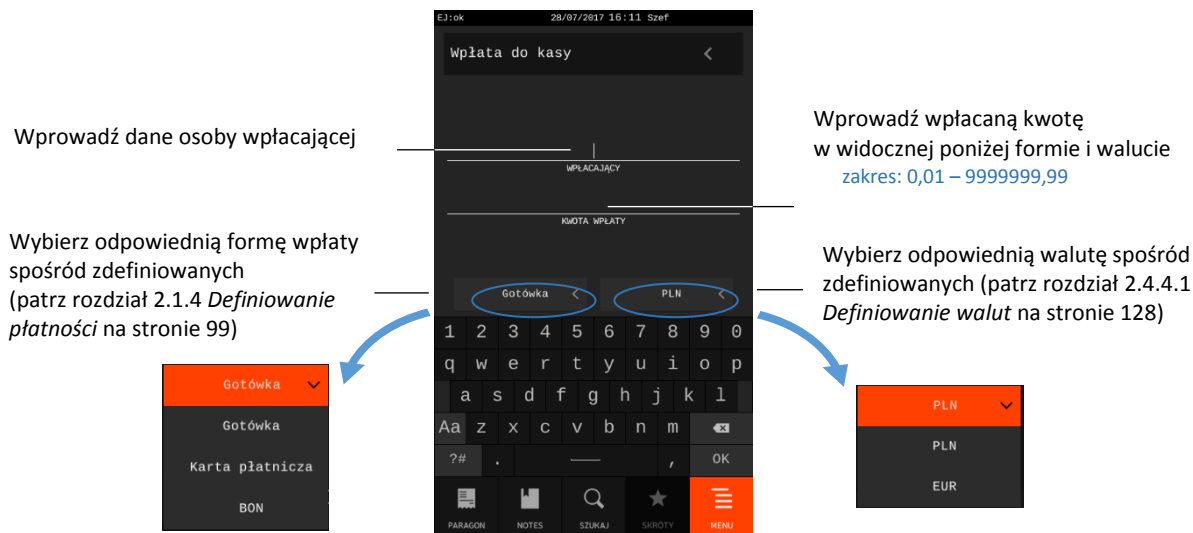

Po zatwierdzeniu wprowadzonych danych kasa wydrukuje pokwitowanie wpłaty. W przypadku wprowadzenia zbyt dużej lub małej kwoty wpłaty na wyświetlaczu pojawi się odpowiedni komunikat. Dostęp do funkcji uzależniony jest od uprawnienia kasjera do wykonywania wpłaty (patrz rozdział 2.6.1.2 *Uprawnienia rodzajów* na stronie 158, uprawnienie *WPŁATA DO KASY*).

1.5 Wypłata z kasy

MENU > FUNKCJE KASJERA > WYPŁATA Z KASY

Funkcja umożliwia dokonanie wypłaty z kasy z wydrukiem pokwitowania z tej operacji.

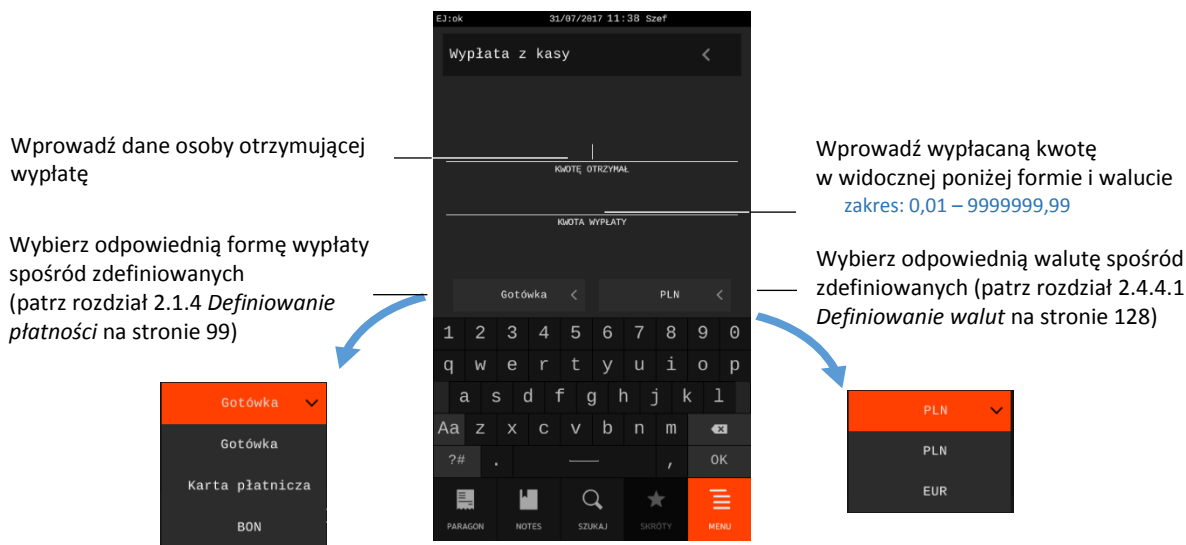

Szuflada otwierana jest automatycznie po wywołaniu funkcji.

Po zatwierdzeniu wprowadzonych danych kasa wydrukuje pokwitowanie wypłaty. W przypadku wprowadzenia zbyt dużej lub małej kwoty wypłaty na wyświetlaczu pojawi się odpowiedni komunikat. Dostęp do funkcji uzależniony jest od uprawnienia kasjera do wykonywania wypłaty (patrz rozdział 2.6.1.2 *Uprawnienia rodzajów* na stronie 158, uprawnienie *WYPŁATA Z KASY*).

! UWAGA: W przypadku anulowania operacji (naciśnięcie klawisza *WYJDŹ*) lub wyłączenia kasy po wywołaniu funkcji wypłaty, otwarcie szuflady zostanie doliczone do licznika **DODATKOWYCH OTWARĆ SZUFLADY** drukowanego na raporcie **ZAMKNIĘCIE ZMIANY** danego kasjera (patrz rozdział 1.3 *Koniec zmiany kasjera* na stronie 87).

1.6 Zestaw raportów

MENU > FUNKCJE KASJERA > ZESTAW RAPORTÓW

Funkcja umożliwia wydrukowanie zestawu raportów. Zawartość zestawu (lista raportów) i rodzaj raportów (zerujące lub niezerujące) jest zależna od rodzaju kasjera (patrz rozdział 2.6.1.3 *Zestaw raportów* na stronie 162), a dostęp do funkcji od przyznanego kasjerowi uprawnienia (patrz rozdział 2.6.1.2 *Uprawnienia rodzajów* na stronie 158, uprawnienie *ZESTAW RAPORTÓW*).

1.7 Wybór sprzedawcy

MENU > FUNKCJE KASJERA > WYBÓR SPRZEDAWCY

Możliwe jest przypisanie do wystawianych paragonów jednego ze sprzedawców - osób obsługujących klientów i podlegających ocenie, co do wypracowanej sprzedaży, ale które nie obsługują kasy. Warunkiem jest włączona obsługa sprzedawców w ustawieniach kasy (patrz rozdział 2.4.13 *Tryb sprzedawców* na stronie 147) oraz zdefiniowana lista sprzedawców (patrz rozdział 2.9 *Sprzedawcy* na stronie 168). Dostęp odpowiednio do wydruku zerującego lub niezerującego *RAPORTU SPRZEDAWCÓW* (patrz rozdział 2.2.6 *Wg sprzedawców* na stronie 105 lub 2.3.6 *Wg sprzedawców* na stronie 109) daje możliwość wglądu w wysokość sprzedaży przypisaną poszczególnym sprzedawcom, w celu np. dalszych analiz.

Zrezygnuj z przypisania sprzedawcy do paragonów

Wybierz sprzedawcę z listy zdefiniowanych sprzedawców, w celu przypisania go do wystawianych paragonów np. Jerzy P.

Informacja o sprzedawcy przypisanym do wystawianych paragonów

Jeżeli obsługa sprzedawców nie jest włączona odpowiednia informacja pojawi się na wyświetlaczu po wywołaniu funkcji.

Wybrany sprzedawca jest przypisany do paragonów, które zostaną wystawione od momentu przypisania do momentu jego wyłączenia lub zmiany przypisanego sprzedawcy.



1.8 M/Platform

MENU > FUNKCJE KASJERA > M/PLATFORM

Zestaw funkcji umożliwiających obsługę dodatkowych usług dostarczanych poprzez system M/platform. Zestaw dostępnych operacji jest zależny od zakresu dostarczonych usług, które mogą dotyczyć np. doładowań, płatności bezgotówkowych, obsługi systemów lojalnościowych, promocji. Dokładne informacje dostępne są na stronach <https://mplatform.com.pl>.

W celu obsługi dostarczonych (wcześniej zamówionych) usług systemu M/platform i uaktywnienia tej pozycji menu, należy włączyć dla danego rodzaju kasjera odpowiednie uprawnienie (patrz rozdział 2.6.1.2 *Uprawnienia rodzajów* na stronie 158, uprawnienie M/PLATFORM).

2 FUNKCJE KIEROWNIKA

Sposób dostępu do funkcji menu kasy opisany został w rozdziale 3 *Zakładka MENU* na stronie 31.

MENU > FUNKCJE KIEROWNIKA

Widok menu FUNKCJE KIEROWNIKA

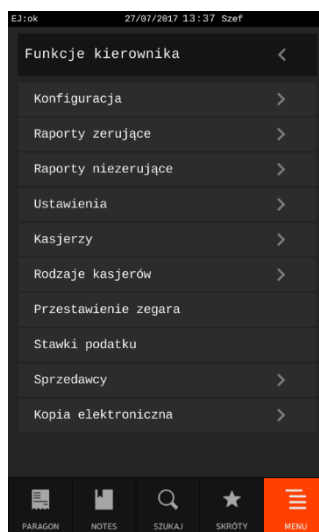

Opis poszczególnych funkcji i opcji dostępnych w menu znajduje się w kolejnych rozdziałach.

2.1 Konfiguracja

MENU > FUNKCJE KIEROWNIKA > KONFIGURACJA

Zestaw funkcji, które umożliwiają definiowanie i kasowanie danych o towarach, grupach towarowych, jednostkach, formach płatności, dodatkowych kodach kreskowych oraz umożliwiają zmianę cen towarów.

Widok menu KONFIGURACJA

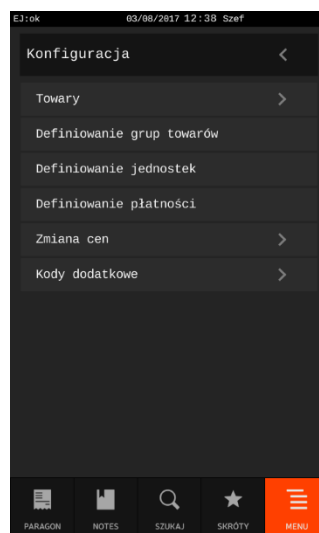

2.1.1 Towary

MENU > FUNKCJE KIEROWNIKA > KONFIGURACJA > TOWARY

2.1.1.1 Definiowanie towarów

MENU > FUNKCJE KIEROWNIKA > KONFIGURACJA > TOWARY > DEFINIOWANIE TOWARÓW

Funkcja umożliwia zdefiniowanie i modyfikację danych o towarach w pamięci kasy. Można zdefiniować 100.000 towarów.

Po wywołaniu funkcji należy dokonać wyboru odpowiedniej pozycji w bazie towarowej (wolnej lub wcześniej zdefiniowanej). Nowy towar można zdefiniować na dowolnym pustym miejscu. Puste miejsce to pozycja, na której nie został jeszcze zdefiniowany żaden towar lub wcześniej zdefiniowany towar został usunięty. W przypadku wprowadzania nowego towaru zaleca się wybranie pozycji **PIERWSZY WOLNY**.

WEDŁUG NAZWY

Wybór wcześniej zdefiniowanego towaru przez wyszukanie go w bazie towarowej wg nazwy – sposób wyszukiwania analogiczny jak w zakładce SZUKAJ (patrz rozdział 6 Zakładka SZUKAJ na stronie 37)

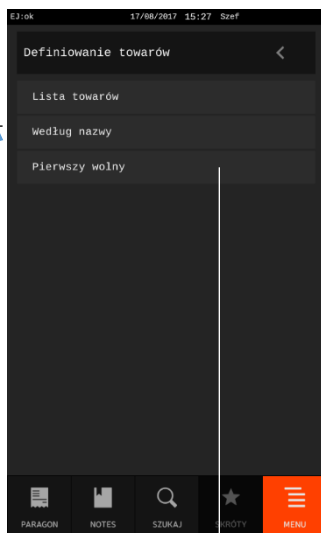
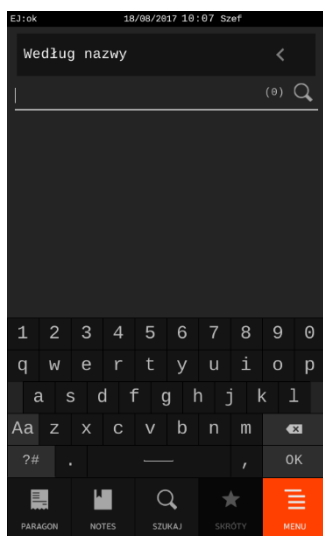

LISTA TOWARÓW

Wybór pozycji w bazie towarowej (wolnej lub zdefiniowanej) po wyświetleniu listy towarów wg numerów PLU

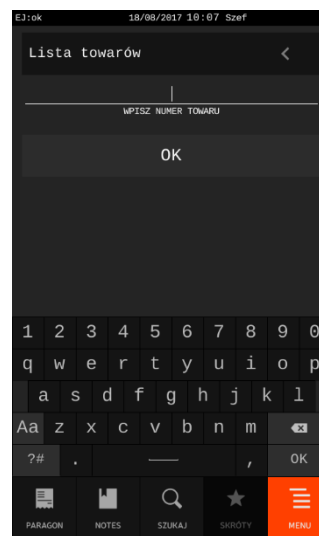

PIERWSZY WOLNY

Automatyczny wybór przez kasę pierwszej wolnej pozycji w bazie towarowej

W przypadku wyboru pozycji w bazie towarowej za pomocą listy towarów, lista wyświetlana jest od ekranu zawierającego wprowadzony numer towaru (każdy z ekranów zawiera do 11 kolejnych, przypisanych na stałe pozycji bazy np. ekran I: pozycje 1 – 11, ekran II: pozycje 12 – 22 itd.).

Przykład został przedstawiony poniżej.

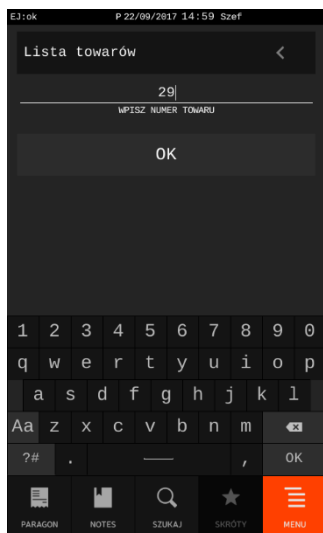

Wprowadzenie numeru towaru np.29, w celu wyświetlenia listy towarów od ekranu zawierającego wprowadzony numer

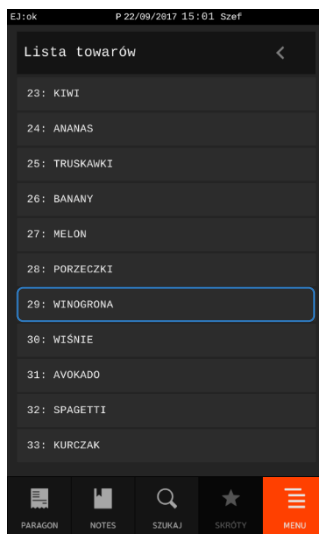

Wyświetlony odpowiedni ekran z listą towarów zawierający wprowadzony numer

Jeżeli pozycja w bazie towarowej zostanie wybrana (np. pierwsza wolna pozycja nr 17), to pojawi się formularz umożliwiający konfigurację towaru. Poniżej znajduje się opis poszczególnych parametrów, spośród których niezbędnymi do zdefiniowania jest nazwa towaru i stawka podatku od towarów i usług.

Wprowadź cenę jednostkową
zakres: 0,00 – 9999999,99, gdzie
0,00 – brak przypisanej ceny jedn.

Podaj ilość miejsc po przecinku
0 - towar niepodzielny
1,2 - towar podzielny (możliwość
sprzedaży części towaru)
3 - towar ważony

Wybierz odpowiednią stawkę
podatkową, spośród listy
zdefiniowanych stawek (patrz
rozdział 2.8 *Stawki podatku* na
stronie 167)

zakres: od A do G, gdzie:
A - podstawowa stawka podatku,
G - zwolnienie z podatku



Wprowadź nazwę towaru
zakres: 1 - 48 znaki (mechanizm 2")
zakres: 1 - 64 znaki (mechanizm 3")

Wprowadź kod kreskowy towaru
zakres: 1 - 18 znaków
za pomocą czytnika lub klawiatury

Wybierz odpowiedni numer wagi,
która będzie przypisana do danego
towaru ważonego (przy podłączonym
systemie wag – patrz rozdział 2.4.5.1
System wag podłączony na stronie 131)
zakres: 1 - 4

Wybierz odpowiednią grupę
towarową, spośród listy
zdefiniowanych grup (patrz rozdział
2.1.2 *Definiowanie grup towarów* na
stronie 97)

zakres: 1 – 99, gdzie:
15 oraz 90-99 – grupy specjalne

Jeżeli towar ma mieć możliwość zmiany ceny, to należy włączyć tę opcję

Jeżeli towar ma zostać umieszczony na domyślnej liście podręcznej (patrz rozdział 4 *Zakładka NOTES – listy towarów* na stronie 32), to należy włączyć tę opcję

Jeżeli towar jest opakowaniem zwrotnym, to należy włączyć tę opcję

Zatwierdź wprowadzone dane w celu zapisu zmian do bazy towarowej



Wybierz odpowiednią jednostkę miary, spośród zdefiniowanych jednostek (patrz rozdział 2.1.3 *Definiowanie jednostek* na stronie 98)

Jeżeli na towar nie mają być udzielane rabaty i narzuty, to należy włączyć tę opcję

Włączenie opcji blokuje sprzedaż towaru np. przy jego braku

Funkcja umożliwi powiązanie towarów ze sobą w celu ich jednoczesnej sprzedaży oraz usunięcie istniejącego wiązania (patrz [WIĄZANIA TOWARÓW](#) poniżej)

W celu zapisu zmian do bazy towarowej należy zatwierdzić wprowadzone dane klawiszem OK na końcu formularza.

W przypadku ręcznego (z klawiatury) wprowadzania kodu kreskowego z ilością lub wartością towaru, należy wprowadzić pierwszych 6 lub 7 cyfr, licząc od lewej strony kodu (patrz rozdział 11 *Kody kreskowe zawierające ilość lub wartość* na stronie 187).

Towary z grup specjalnych mogą zostać automatycznie wyłączone z rabatowania po włączeniu w ustawieniach paragonu opcji *RABAT/NARZUT SPECJALNY* (patrz rozdział 2.4.7.5.3 *Rabat/narzut specjalny* na stronie 137). Do grup specjalnych zaleca się przydzielać towary np. objęte podatkiem akcyzowym (np. alkohole, papierosy).



UWAGA: Ceny wszystkich towarów będą mogły być zmieniane, niezależnie od ustawienia w definicji towaru opcji DOWOLNA CENA, po włączeniu w ustawieniach paragonu opcji ZMIENNA CENA (patrz rozdział 2.4.7.3 *Zmienna cena* na stronie 135).

Wszystkie zdefiniowane w kasie towary, wraz z parametrami i powiązаныmi towarami, można drukować w postaci raportu DANE O TOWARACH (patrz rozdział 2.3.9 *Danych o towarach* na stronie 109).

WIĄZANIA TOWARÓW

Możliwe jest zdefiniowanie powiązania towaru z inną pozycją towarową np. wody mineralnej z butelką, jako opakowaniem zwrotnym. Po powiązaniu, sprzedaż pierwszego towaru, do którego tworzymy wiązanie, powoduje automatyczną sprzedaż towaru drugiego. Nie ma możliwości powiązania towaru z samym sobą.

Po wywołaniu funkcji należy dokonać wyboru odpowiedniego towaru do wiązania w bazie towarowej.

Wybór towaru przez wyszukanie go w bazie towarowej wg nazwy – sposób wyszukiwania analogiczny jak w zakładce SZUKAJ (patrz rozdział 6 Zakładka SZUKAJ na stronie 37)

Informacja o braku powiązanych towarów

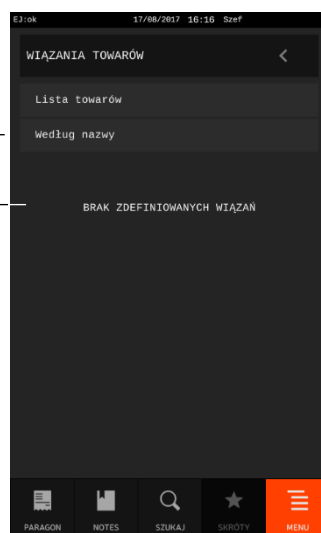

Wybór towaru przez wskazanie jego pozycji po wyświetleniu listy towarów wg numerów PLU – lista wyświetlana jest od ekranu zawierającego wprowadzony numer towaru (ekran zawiera do 11 pozycji).

UWAGA: Wiązane towary w swoich definicjach powinny mieć taką samą dokładność jednostek (ilość miejsc po przecinku).

W przypadku wyboru do wiązania pustej pozycji w bazie towarowej lub wyboru pozycji różniących się ilością miejsc po przecinku - na wyświetlaczu pojawi się odpowiedni komunikat.

Istnieje również możliwość skasowania wcześniej zdefiniowanego wiązania pomiędzy dwoma towarami. W tym celu w definicji towaru, w którym chcemy usunąć wiązanie, w funkcji wiązania towarów należy wybrać klawisz KASUJ POWIĄZANIE. W celu zmiany towaru powiązanego należy dokonać wyboru nowego towaru do wiązania.

Wybór nowego towaru do wiązania

Informacja o powiązonym towarze

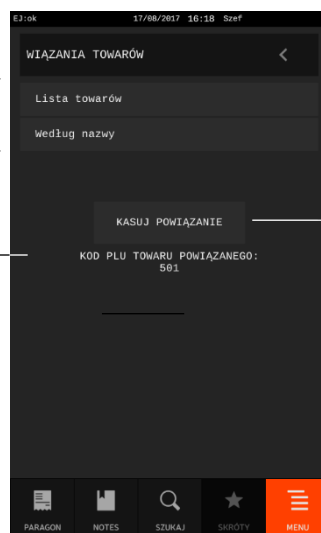

Wybierz klawisz w celu usunięcia bieżącego powiązania

W celu zapisu towaru z usuniętym lub zmienionym wiązaniem do bazy towarowej należy zatwierdzić zmiany klawiszem OK na końcu formularza konfiguracji towaru.

2.1.1.2 Kasowanie towarów

MENU > FUNKCJE KIEROWNIKA > KONFIGURACJA > TOWARY > KASOWANIE TOWARÓW

Funkcja umożliwia kasowanie towaru z pamięci kasy.

Po wywołaniu funkcji należy dokonać wyboru odpowiedniej pozycji do skasowania w bazie towarowej.

Wybór towaru przez wyszukanie go w bazie towarowej wg nazwy – sposób wyszukiwania analogiczny jak w zakładce SZUKAJ (patrz rozdział 6 Zakładka SZUKAJ na stronie 37)

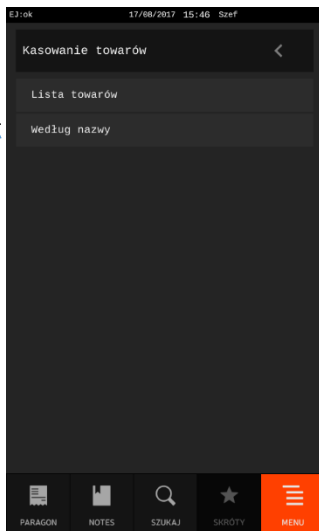
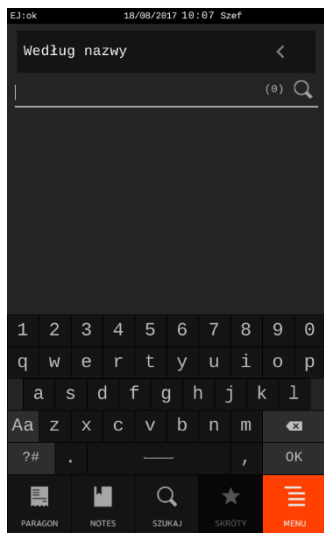

Wybór towaru przez wskazanie odpowiedniej pozycji po wyświetleniu listy towarów wg numerów PLU - lista wyświetlana jest od ekranu zawierającego wprowadzony numer towaru (ekran zawiera do 11 pozycji)

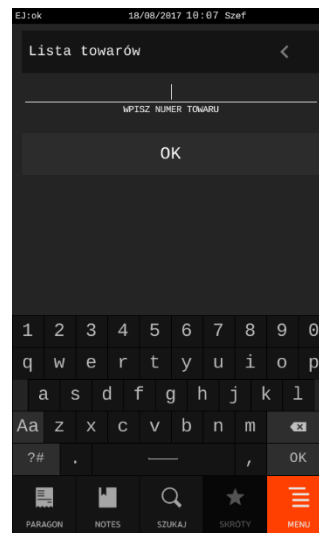

W przypadku kasowania towaru bez braku wyzerowanych liczników na wyświetlaczu pojawi się odpowiedni komunikat z możliwością kontynuowania lub wycofania się z operacji.

Wybrany towar zostanie wykasowany po ostatecznym zatwierdzeniu wykonania operacji.

W przypadku wyboru do kasowania wolnej pozycji w bazie towarowej na wyświetlaczu pojawi się odpowiedni komunikat.

2.1.2 Definiowanie grup towarów

MENU > FUNKCJE KIEROWNIKA > DEFINIOWANIE GRUP TOWARÓW

Funkcja umożliwi definiowanie oraz modyfikację (w tym usunięcie) grup towarowych w kasie. Do odpowiedniej grupy przypisywany jest następnie każdy z towarów w bazie towarowej.

Możliwe jest zdefiniowanie 99 grup. Nazwa grupy może składać się z 19 znaków. Po wywołaniu funkcji na wyświetlaczu pojawi się lista grup towarowych (wolne pozycje lub wcześniej zdefiniowane).

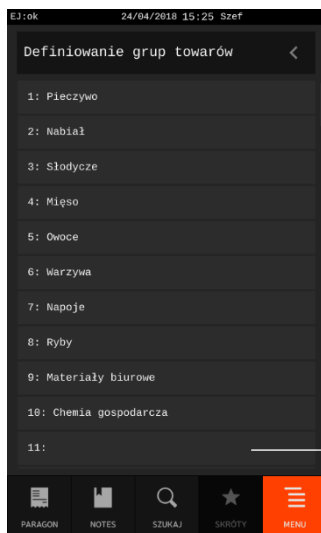

Wybierz pozycję do definiowania lub modyfikacji (np. wolną pozycję nr 11)

Jeżeli pozycja w bazie towarowej zostanie wybrana, to pojawi się formularz umożliwiający konfigurację grupy towarowej. Poniżej znajduje się opis poszczególnych parametrów - niezbędna do zdefiniowania jest nazwa grupy.

Wprowadź nazwę grupy towarowej

zakres: 0 - 19 znaki, gdzie
0 znaków (pusta nazwa) – oznacza
usunięcie danej grupy

Wprowadź maksymalną wysokość
odpowiednio rabatu i narzutu możliwą
do wprowadzenia przy sprzedaży
towarów z danej grupy towarowej

zakres: 0 – 100%, gdzie
0% – oznacza brak możliwości
wprowadzenia rabatu/narzutu
(blokada)
100% - oznacza, że ograniczenie nie jest
aktywne (ustawienie domyślne)

Jeżeli wszystkie towary należące
do danej grupy towarowej mają nie
mieć możliwości wprowadzania
przy sprzedaży rabatu/narzutu to
należy włączyć tę opcję

Jeżeli towary z danej grupy
towarowej mają być przy sprzedaży
drukowane również na drukarce
zamówień to należy włączyć tę opcję
(domyślnie włączoną opcję mają
grupy towarowe 1-8 oraz 51-99)

Zatwierdź wprowadzone dane

W celu zapisu zmian należy zatwierdzić wprowadzone dane klawiszem OK na końcu formularza.

Definicja, która zawiera przynajmniej jeden znak w nazwie jest traktowana jako aktywna.

UWAGA: Towary z grupy nr 15 oraz od 90 do 99 mogą być wyłączone z funkcji udzielania rabatu i narzutu po włączeniu opcji *RABAT/NARZUT SPECJALNY* w ustawieniach paragonu (patrz rozdział 2.4.7.5.3 *Rabat/narzut specjalny* na stronie 137).

2.1.3 Definiowanie jednostek

MENU > FUNKCJE KIEROWNIKA > KONFIGURACJA > DEFINIOWANIE JEDNOSTEK

Funkcja umożliwi definiowanie oraz modyfikację (w tym usunięcie) jednostek miary w kasie, w celu przypisania następnie odpowiedniej jednostki do każdego z towarów w bazie towarowej (patrz rozdział 2.1.1.1 *Definiowanie towarów* na stronie 92).

Domyślnie w kasie zostało zdefiniowanych 8 jednostek, z możliwością wprowadzenia modyfikacji (pozycje od 1 do 8): szt., opak (opakowanie), but. (butelka), kg, gram, tona, litr, dkg. Istnieje możliwość zdefiniowania łącznie 16 jednostek miary. Nazwa jednostki może składać się maksymalnie z 4 znaków.

Po wywołaniu funkcji na wyświetlaczu pojawi się lista jednostek miar (wolne pozycje lub wcześniej zdefiniowane).



Wybierz pozycję do definiowania lub modyfikacji (np. wolną pozycję nr 9)

Jeżeli pozycja zostanie wybrana, to pojawi się formularz umożliwiający wprowadzenie nazwy, niezbędnej do zdefiniowania jednostki.

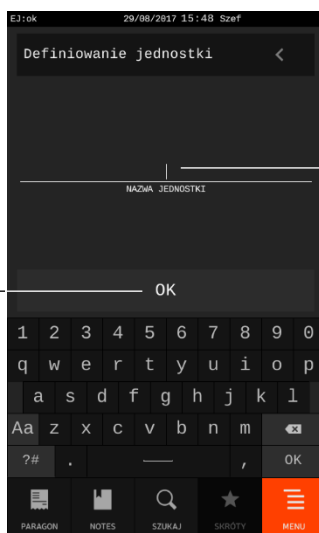

Wprowadź nazwę jednostki miary
zakres: 0 - 4 znaków, gdzie
0 znaków (pusta nazwa) – oznacza
usunięcie danej jednostki

Zatwierdź wprowadzone dane

Definicja, która zawiera przynajmniej jeden znak w nazwie jest traktowana jako aktywna.

2.1.4 Definiowanie płatności

MENU > FUNKCJE KIEROWNIKA > KONFIGURACJA > DEFINIOWANIE PŁATNOŚCI

Funkcja umożliwia definiowanie oraz modyfikację rodzajów środków płatniczych, jakimi klient może płacić za paragon np. gotówka, karta kredytowa.

Domyślnie w kasie zostały zdefiniowane 4 formy płatności (pozycje od 1 do 4): Gotówka, Karta płatnicza, Bon i Czek. Płatność zdefiniowana na pozycji nr 1 jest płatnością domyślną (1: Gotówka), która nie może zostać usunięta (w przeciwieństwie do pozostałych pozycji). Wszystkie pozycje oprócz pozycji nr 1, posiadają możliwość wprowadzania modyfikacji. Istnieje możliwość zdefiniowania łącznie 7 form płatności. Nazwa płatności może składać się maksymalnie z 20 znaków.

Po wywołaniu funkcji na wyświetlaczu pojawi się lista form płatności (wolne pozycje lub wcześniej zdefiniowane).

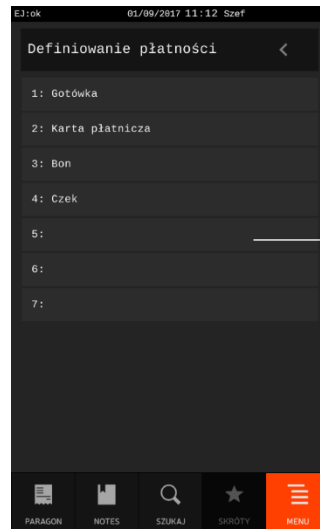

Wybierz pozycję do definiowania lub modyfikacji (np. wolną pozycję nr 5)

Jeżeli pozycja zostanie wybrana, to pojawi się formularz umożliwiający wprowadzenie nazwy płatności i ustawienia odpowiednich opcji.

Jeżeli forma płatności ma mieć możliwość przekroczenia kwoty do zapłaty z dokumentu sprzedaży i wydawania reszty, to należy włączyć tę opcję

Jeżeli wybór formy płatności ma uruchamiać komunikację z podłączonym i skonfigurowanym terminalem to należy włączyć tę opcję

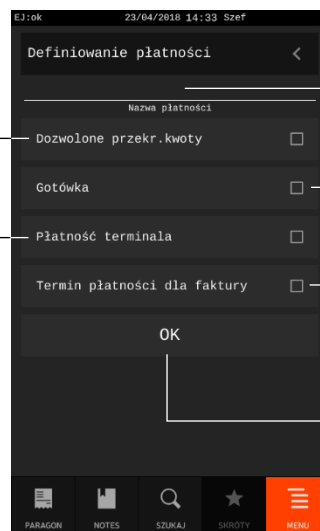

Wprowadź nazwę formy płatności
zakres: 1 – 20 znaków dla pozycji nr 1,
0 – 20 znaków dla pozostałych,
gdzie 0 znaków (pusta nazwa) –
oznacza usunięcie danej płatności

Jeżeli forma płatności powoduje zwiększenie gotówki w szufladzie to należy włączyć tę opcję

Jeżeli w przypadku faktur ma być podawany termin płatności należy włączyć tę opcję

Zatwierdź wprowadzone dane

Jeżeli opcja *Płatność terminala* jest włączona pojawi się dodatkowa pozycja, po naciśnięciu której należy dokonać wyboru odpowiedniego terminala z listy zdefiniowanych wcześniej terminali. Przy zakończeniu paragonu z daną formą płatności nastąpi automatyczna komunikacja z tym terminalem.

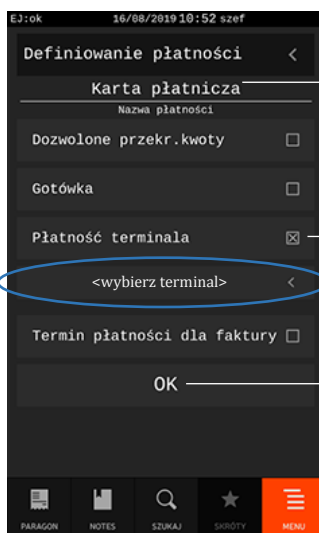

Nazwa formy płatności dla karty płatniczej (np. Karta płatnicza)

Opcja włączona

Wybierz terminal, z którym nastąpi komunikacja po zakończeniu paragonu z daną formą płatności

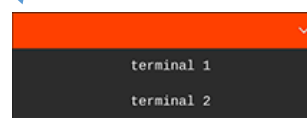

Wybierz odpowiedni terminal z listy zdefiniowanych wcześniej terminali (patrz rozdział 2.4.2.1 *Urządzenia i porty* na stronie 118, *Konfiguracja urządzeń*-> *TERMINALE*)

Zatwierdź wprowadzone dane

Definicja, która zawiera przynajmniej jeden znak w nazwie jest traktowana jako aktywna.

2.1.5 Zmiana cen

MENU > FUNKCJE KIEROWNIKA > KONFIGURACJA > ZMIANA CEN

Funkcja umożliwia zmianę ceny towaru w bazie towarowej kasy.

Po wywołaniu funkcji należy dokonać wyboru odpowiedniego towaru w bazie towarowej, którego cena zostanie zmieniona. Wybór towaru następuje przez wyszukanie go w bazie towarowej wg nazwy lub wskazanie jego pozycji na liście towarów wyświetlonych wg numerów PLU (analogicznie do wyboru towaru do kasowania patrz rozdział 2.1.1.2 *Kasowanie towarów* na stronie 96).

Jeżeli towar zostanie wybrany, to pojawi się formularz umożliwiający wprowadzenie nowej ceny.

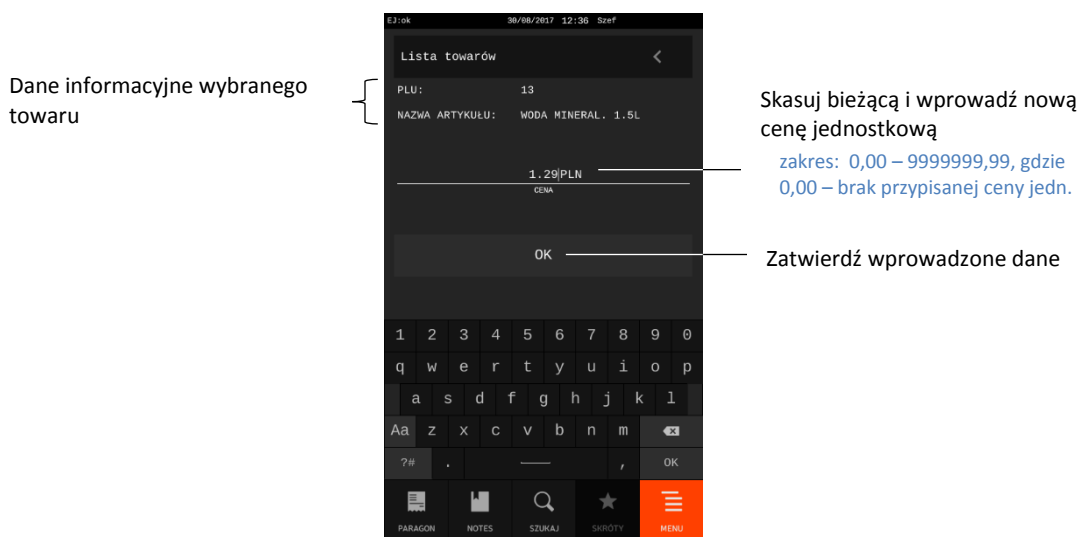

W przypadku wyboru do zmiany ceny wolnej pozycji w bazie towarowej na wyświetlaczu pojawi się odpowiedni komunikat.

2.1.6 Kody dodatkowe

MENU > FUNKCJE KIEROWNIKA > KONFIGURACJA > KODY DODATKOWE

2.1.6.1 Definiowanie kodów dodatkowych

MENU > FUNKCJE KIEROWNIKA > KONFIGURACJA > KODY DODATKOWE > DEFINIOWANIE KODÓW DODATKOWYCH

Funkcja umożliwia zdefiniowanie dodatkowych kodów kreskowych dla towarów, co umożliwia sprzedaż jednego towaru z różnymi kodami kreskowymi np. budyniu tego samego producenta i w takiej samej cenie, ale o różnych smakach. Nie ma ograniczeń co do ilości dodatkowych kodów przypisanych do jednego towaru.

Po wywołaniu funkcji należy dokonać wyboru odpowiedniego towaru w bazie towarowej, dla którego będą definiowane dodatkowe kody kreskowe. Wybór towaru następuje przez wyszukanie go w bazie towarowej wg nazwy lub wskazanie jego pozycji na liście towarów wyświetlonych wg numerów PLU (analogicznie do wyboru towaru do kasowania patrz rozdział 2.1.1.2 *Kasowanie towarów* na stronie 96).

Jeżeli towar zostanie wybrany, to pojawi się formularz umożliwiający wprowadzenie dodatkowych kodów do towaru.

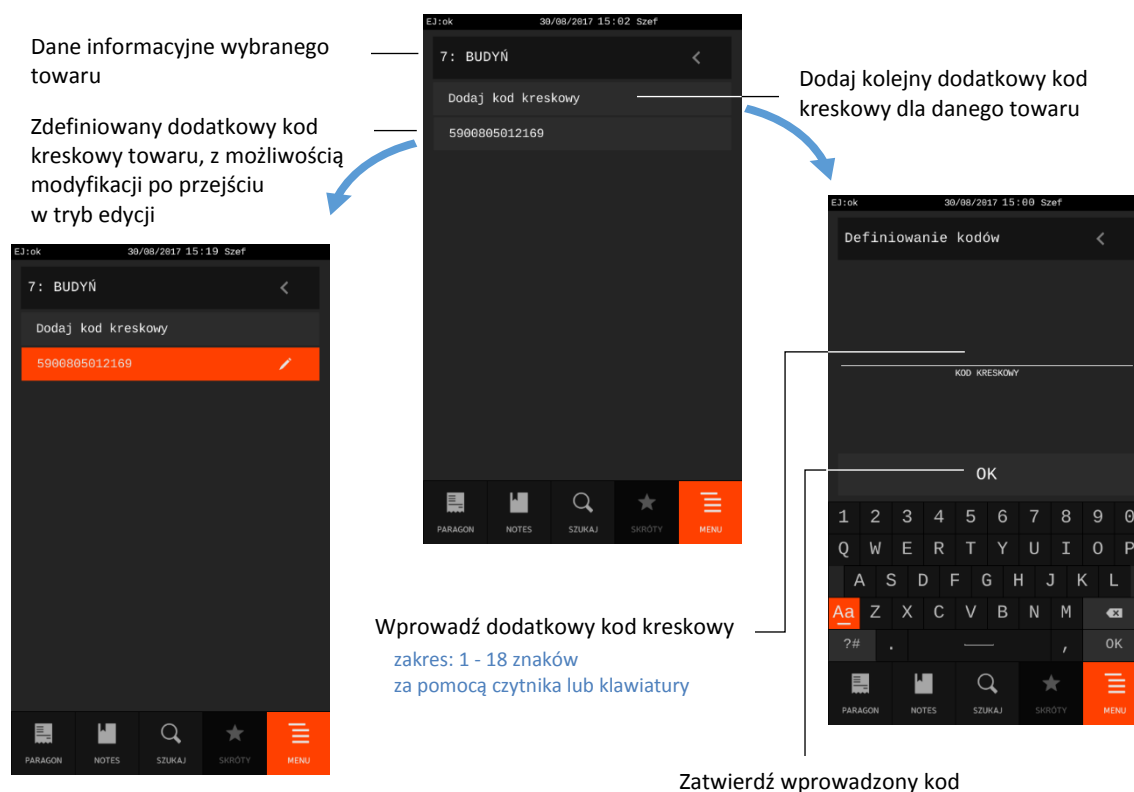

W przypadku wyboru do wprowadzenia kodów dodatkowych wolnej pozycji w bazie towarowej na wyświetlaczu pojawi się odpowiedni komunikat. Kodów tych można używać także jako dodatkowych indeksów do wybierania towaru.

2.1.6.2 Kasowanie kodów dodatkowych

MENU > FUNKCJE KIEROWNIKA > KONFIGURACJA > KODY DODATKOWE > KASOWANIE KODÓW DODATKOWYCH

Funkcja umożliwi kasowanie dodatkowych kodów kreskowych, wcześniej zdefiniowanych dla danego towaru (patrz rozdział 2.1.6.1 *Definiowanie kodów dodatkowych* na stronie 101).

Po wywołaniu funkcji należy dokonać wyboru odpowiedniego towaru w bazie towarowej, dla którego będą kasowane dodatkowe kody kreskowe. Wybór towaru następuje przez wyszukanie go w bazie towarowej wg nazwy lub wskazanie jego pozycji na liście towarów wyświetlonych wg numerów PLU (analogicznie do wyboru towaru do kasowania patrz rozdział 2.1.1.2 *Kasowanie towarów* na stronie 96).

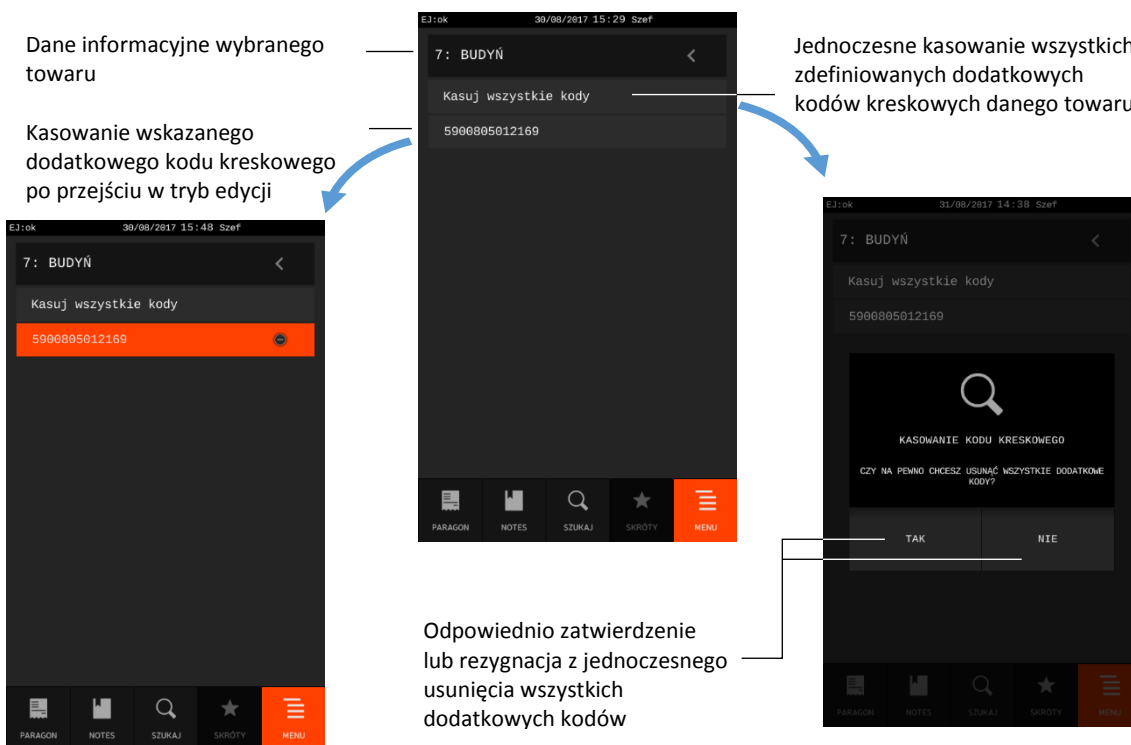

Jednoczesne wykasowanie wszystkich zdefiniowanych dodatkowych kodów kreskowych nastąpi po ostatecznym zatwierdzeniu wykonania operacji.

2.2 Raporty zerujące

MENU > FUNKCJE KIEROWNIKA > RAPORTY ZERUJĄCE

Zestaw funkcji służących do wydruku raportów zerujących, które charakteryzują się tym, że wydrukowanie raportu skutkuje automatycznym zerowaniem liczników kasy (fiskalnych lub nefiskalnych) i nie można takiego raportu powtórnie wykonać (np. w przypadku zniszczenia lub zgubienia wydruku).

Widok menu RAPORTY ZERUJĄCE

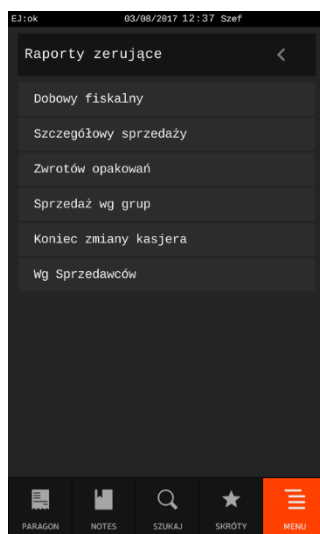

2.2.1 Dobowy fiskalny

[MENU > FUNKCJE KIEROWNIKA > RAPORTY ZERUJĄCE > DOBOWY FISKALNY](#)

Do obowiązków użytkownika kasy fiskalnej należy sporządzanie raportów fiskalnych, które dokumentują wysokość obrotów i kwoty podatku w danym okresie. Raportami fiskalnymi są raporty dobowe, raporty okresowe szczegółowe (w tym miesięczny) oraz rozliczeniowy.

Funkcja umożliwia wydrukowanie fiskalnego raportu dobowego, który jest podstawowym i najważniejszym raportem fiskalnym. W trakcie jego sporządzania zostaje zapisana do pamięci fiskalnej wysokość obrotu z całego dnia sprzedaży z uwzględnieniem rozdziału kwot podatku na poszczególne stawki VAT. Raport powinien być wykonywany codziennie po zakończeniu sprzedaży w danym dniu, nie później jednak niż przed dokonaniem pierwszej sprzedaży w dniu następnym. Pozycje drukowane w raporcie fiskalnym dobowym są ogólnie narzucone przez ustawodawcę.

Nie ma wymogów, co do ilości raportów dobowych wykonanych jednego dnia, należy jednak pamiętać, że każde urządzenie fiskalne posiada ograniczoną ilość zapisów raportów dobowych do pamięci fiskalnej (zgodnie z przepisami ilość raportów wynosi minimum 1830).

Automatycznie po wykonaniu fiskalnego raportu dobowego następuje proces weryfikacji i archiwizacji, czyli zapisu danych na kartę microSD (patrz rozdział 4 *Elektroniczna kopia wydruków* na stronie 26), w tym celu należy zapewnić, aby w całym procesie odpowiednia karta pamięci była umieszczona i nie wyjmowana z gniazda w kasie. Aby mieć pewność, że kasa w czasie wykonywania archiwizacji nie wyłączy się, można przed wykonaniem raportu fiskalnego dobowego podłączyć zewnętrzne zasilanie kasy. Stan zapisu danych na kartę sygnalizowany jest wyświetleniem odpowiedniego statusu (patrz rozdział 10 *Statusy kopii elektronicznej* na stronie 186).

Jeżeli w okresie od ostatniego raportu dobowego nie wystąpiła sprzedaż, po wywołaniu raportu na wyświetlaczu pojawi się odpowiedni komunikat z możliwością anulowania lub kontynuowania wykonania raportu.

2.2.2 Szczegółowy sprzedaży

[MENU > FUNKCJE KIEROWNIKA > RAPORTY ZERUJĄCE > SZCZEGÓŁOWY SPRZEDAŻY](#)

Funkcja umożliwia wydrukowanie raportu szczegółowego sprzedaży towarów w oparciu o niefiskalne liczniki sprzedaży (ilość i wartość sprzedaży). Wydruk obejmuje wszystkie towary (w tym również opakowania zwrotne), których liczniki są różne od zera. Na raporcie zostaną wyszczególnione ilości i wartości sprzedaży oddzielnie dla każdego towaru i opakowania zwrotnego.

Po wydrukowaniu raportu niefiskalne liczniki sprzedaży towarów zostaną wyzerowane, a na wydruku pojawi się odpowiedni komunikat.

Wydruk komunikatu W OKRESIE WYSTĄPIŁO ZEROWANIE Z KOMPUTERA oznacza, że w okresie od ostatniego raportu wystąpiło zerowanie niefiskalnych liczników sprzedaży z komputera.

2.2.3 Zwrotów opakowań

[MENU > FUNKCJE KIEROWNIKA > RAPORTY ZERUJĄCE > ZWROTÓW OPAKOWAŃ](#)

Funkcja umożliwia wydrukowanie raportu zwrotów opakowań z podaniem ilości i wartości oddzielnie dla każdego z przyjętych opakowań zwrotnych.

Po wydrukowaniu raportu niefiskalne liczniki zostaną wyzerowane, a na wydruku pojawi się odpowiedni komunikat.

2.2.4 Sprzedaż według grup

MENU > FUNKCJE KIEROWNIKA > RAPORTY ZERUJĄCE > SPRZEDAŻ WG GRUP

Funkcja umożliwia wydrukowanie raportu sprzedaży według zdefiniowanych grup towarowych z podaniem wartości sprzedaży oddzielnie dla poszczególnych grup.

Po wydrukowaniu raportu niefiskalne liczniki zostaną wyzerowane, a na wydruku pojawi się odpowiedni komunikat.

2.2.5 Koniec zmiany kasjera

MENU > FUNKCJE KIEROWNIKA > RAPORTY ZERUJĄCE > KONIEC ZMIANY KASJERA

Funkcja umożliwia wydrukowanie numerowanego raportu z informacjami o operacjach wykonanych przez wybranego kasjera, takimi jak ilość i wartość wystawionych i anulowanych paragonów, wartość udzielonych rabatów, narzutów oraz o uzyskanych wpływach ze sprzedaży z podziałem na formy płatności i płatności walutowe, w których wystąpił obrót.

Funkcję można wykonać dla dowolnego kasjera, który ma w danej chwili otwartą zmianę, a dostęp do funkcji uzależniony jest od uprawnienia kasjera do wykonania raportu *ZAMKNIĘCIE ZMIANY* dla dowolnego kasjera (patrz rozdział 2.6.1.2 *Uprawnienia rodzajów* na stronie 158, uprawnienie *KONIEC ZMIANY DOWOLNEGO KASJERA*).

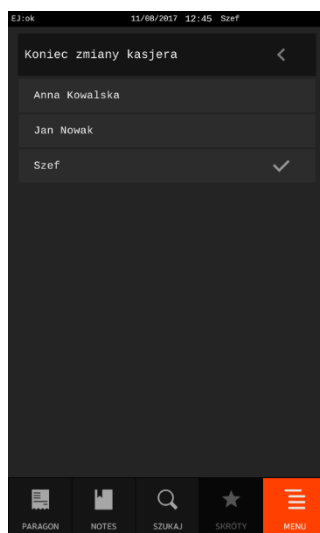

Wybierz kasjera do zamknięcia zmiany z listy wszystkich kasjerów z aktualnie otwartą zmianą

Po wyborze odpowiedniego kasjera nastąpi otwarcie szuflady na pieniądze i przejście do wprowadzenia kwoty zliczonej gotówki oraz innych używanych form płatności - identycznie, jak w przypadku wywołania funkcji *KONIEC ZMIANY KASJERA* w menu kasjera (patrz rozdział 1.3 *Koniec zmiany kasjera* na stronie 87). Wykonanie funkcji powoduje wydrukowanie raportu *ZAMKNIĘCIE ZMIANY* danego kasjera oraz nastąpi automatyczne wyzerowanie liczników jego zmiany.

2.2.6 Wg sprzedawców

MENU > FUNKCJE KIEROWNIKA > RAPORTY ZERUJĄCE > WG SPRZEDAWCÓW

Funkcja umożliwia wydrukowanie raportu o ilości pozycji na paragonach, ilości samych paragonów i łącznej kwocie obrotu z paragonów przypisanych poszczególnym sprzedawcom. Po wydrukowaniu raportu niefiskalne liczniki zostaną wyzerowane, a na wydruku pojawi się odpowiedni komunikat.

2.3 Raporty niezerujące

MENU > FUNKCJE KIEROWNIKA > RAPORTY NIEZERUJĄCE

Zestaw funkcji służących do wydruku raportów niezerujących, które są raportami czytającymi i można je wykonywać wielokrotnie, ponieważ wydruk takiego raportu nie skutkuje zerowaniem liczników kasy.

Widok menu RAPORTY NIEZERUJĄCE

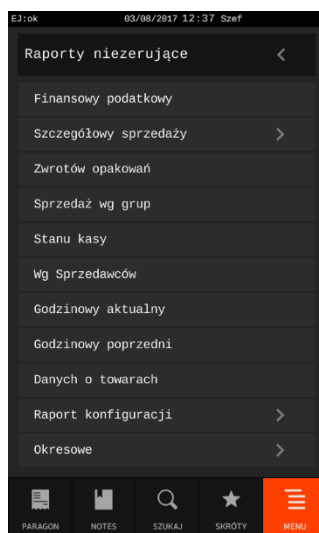

2.3.1 Finansowy podatkowy

MENU > FUNKCJE KIEROWNIKA > RAPORTY NIEZERUJĄCE > FINANSOWY PODATKOWY

Funkcja umożliwia wydrukowanie aktualnego stanu liczników fiskalnych. Pola drukowane w raporcie są identyczne z polami raportu dobowego fiskalnego z tym, że wydrukowanie raportu finansowego nie powoduje wyzerowania tych liczników. Numer raportu finansowego jest zgodny z numerem kolejnego raportu dobowego (tego, w którym bieżące liczniki zostaną uwzględnione).

2.3.2 Szczegółowy sprzedaży

MENU > FUNKCJE KIEROWNIKA > RAPORTY NIEZERUJĄCE > SZCZEGÓŁOWY SPRZEDAŻY

Funkcja umożliwia wydrukowanie raportu szczegółowego sprzedaży towarów w oparciu o нефискалне liczniki sprzedaży (ilość i wartość sprzedaży).

Treść raportu jest identyczna z odpowiednim raportem zerującym (patrz rozdział 2.2.2 *Szczegółowy sprzedaży* na stronie 104) z tą różnicą, że wydrukowanie raportu nie powoduje wyzerowania liczników, stąd nie występuje na wydruku komunikat o ich wyzerowaniu.

Istnieje możliwość wydruku wszystkich towarów (w tym również opakowań zwrotnych), których liczniki są różne od zera lub towarów tylko z jednej grupy towarowej lub stawki podatkowej.

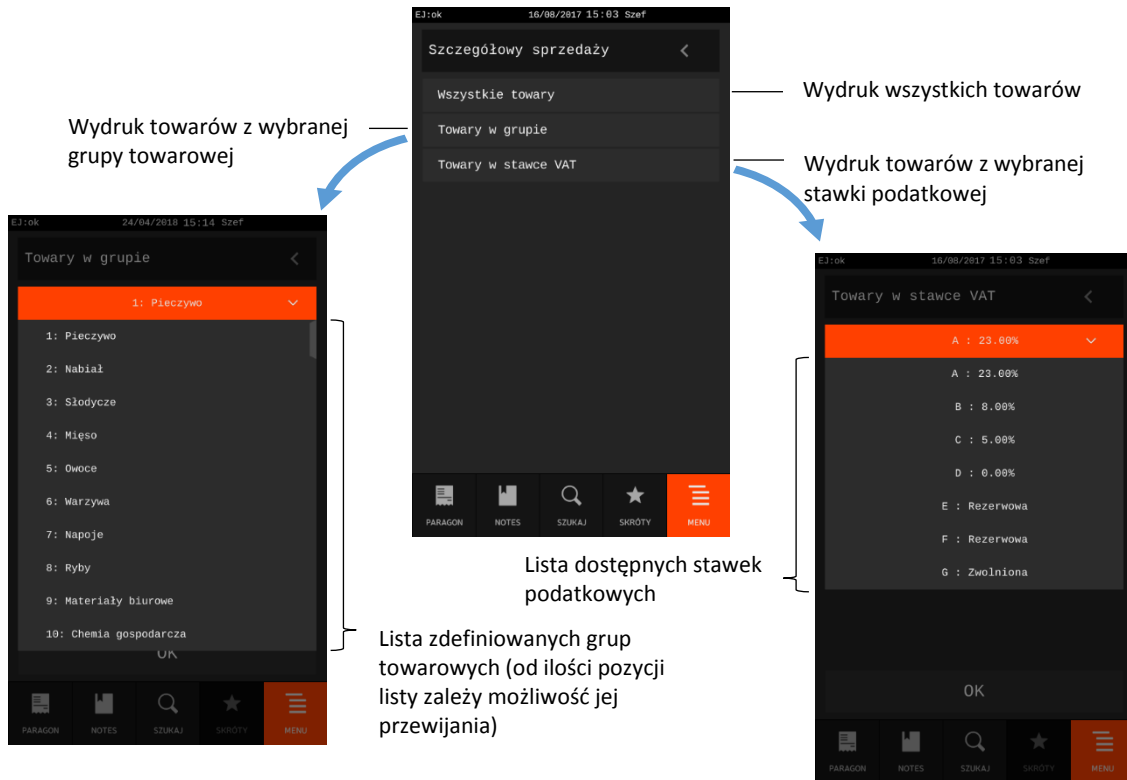

W zależności od wyboru opcji na raporcie zostaną wyszczególnione ilości i wartości sprzedaży oddzielnie dla każdego towaru i opakowania zwrotnego lub w przypadku pominięcia tych danych pojawi się komunikat POMINIĘTY WYDRUK DANYCH.

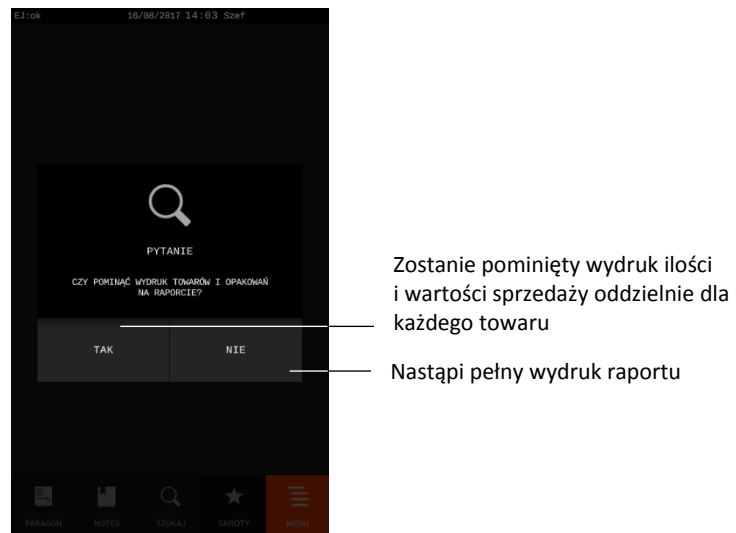

2.3.3 Zwrotów opakowań

MENU > FUNKCJE KIEROWNIKA > RAPORTY NIEZERUJĄCE > ZWROTÓW OPAKOWAŃ

Funkcja umożliwia wydrukowanie raportu zwrotów opakowań z podaniem ilości i wartości oddzielnie dla każdego z przyjętych opakowań zwrotnych.

Treść raportu jest identyczna z odpowiednim raportem zerującym (patrz rozdział 2.2.3 *Zwrotów opakowań* na stronie 104) z tą różnicą, że wydrukowanie raportu nie powoduje wyzerowania liczników, stąd nie występuje na wydruku komunikat o ich wyzerowaniu.

2.3.4 Sprzedaż według grup

MENU > FUNKCJE KIEROWNIKA > RAPORTY NIEZERUJĄCE > SPRZEDAŻ WG GRUP

Funkcja umożliwia wydrukowanie raportu sprzedaży według zdefiniowanych grup towarowych, z podaniem wartości sprzedaży oddzielnie dla poszczególnych grup.

Treść raportu jest identyczna z odpowiednim raportem zerującym (patrz rozdział 2.2.4 *Sprzedaż według grup* na stronie 105) z tą różnicą, że wydrukowanie raportu nie powoduje wyzerowania liczników, stąd nie występuje na wydruku komunikat o ich wyzerowaniu.

2.3.5 Stanu kasy

MENU > FUNKCJE KIEROWNIKA > RAPORTY NIEZERUJĄCE > STANU KASY

Funkcja umożliwia wydrukowanie numerowanego raportu z danymi o operacjach wykonanych przez wybranego kasjera, takimi jak ilość i wartość wystawionych i anulowanych paragonów, wartość udzielonych rabatów, narzutów oraz o uzyskanych wpływach ze sprzedaży z podziałem na formy płatności i płatności walutowe, w których wystąpił obrót.

Funkcję można wykonać dla dowolnego kasjera, który ma w danej chwili otwartą zmianę, a dostęp do funkcji uzależniony jest od uprawnienia kasjera do wykonania raportu *STAN KASY* dla dowolnego kasjera (patrz rozdział 2.6.1.2 *Uprawnienia rodzajów* na stronie 158, uprawnienie *RAPORT STANU KASY DOWOLNEGO KASJERA*).

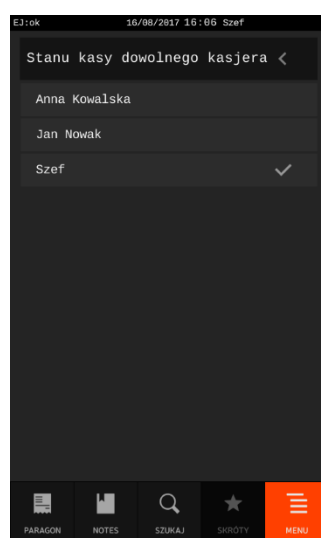

Wybierz kasjera do wydruku raportu z listy wszystkich kasjerów z aktualnie otwartą zmianą

Po wyborze odpowiedniego kasjera nastąpi wydruk raportu *STAN KASY* danego kasjera. Wydrukowanie raportu nie powoduje zamknięcia zmiany kasjera, wyłączenia kasjera i wyzerowania jego liczników. Kasa nie pyta o stan poszczególnych płatności w szufladzie, gdyż na wydruku pojawiają się tylko wpływy ze sprzedaży zliczone przez kasę.

Wydruk raportu jest analogiczny do raportu zerującego *ZAMKNIĘCIE ZMIANY* (patrz rozdział 1.3 *Koniec zmiany kasjera* na stronie 87), z wyjątkiem nazwy raportu oraz braku linii z komunikatem o wyzerowaniu liczników i związanych ze stanem płatności w szufladzie tj. *ZLICZONO W SZUFLADZIE, RÓŻNICA*.

2.3.6 Wg sprzedawców

MENU > FUNKCJE KIEROWNIKA > RAPORTY NIEZERUJĄCE > WG SPRZEDAWCÓW

Funkcja umożliwia wydrukowanie raportu o ilości pozycji na paragonach, ilości samych paragonów i łącznej kwocie obrotu z paragonów przypisanych poszczególnym sprzedawcom.

Treść raportu jest identyczna z odpowiednim raportem zerującym (patrz rozdział 2.2.6 *Wg sprzedawców* na stronie 105) z tą różnicą, że wydrukowanie raportu nie powoduje wyzerowania liczników, stąd nie występuje na wydruku komunikat o ich wyzerowaniu.

2.3.7 Godzinowy aktualny

MENU > FUNKCJE KIEROWNIKA > RAPORTY NIEZERUJĄCE > GODZINOWY AKTUALNY

Funkcja służy do wydruku raportu godzinowego z bieżącego dnia pracy kasy. W raporcie drukowane są dane z kolejnych godzin pracy kasy, od pierwszej do ostatniej sprzedaży w danym dniu. Na raporcie drukowana jest w kolejnych godzinach pracy kasy:

- pod pozycją „POZYCJI” - suma ilości pozycji sprzedaży na paragonach oraz ilości pozycji sprzedaży i zwrotów opakowań.
- pod pozycją „PARAGONÓW” - suma liczby paragonów oraz liczby niefiskalnych wydruków przyjęcia lub sprzedaży opakowań (o ile nie wystąpiły łącznie z paragonem)
- obrót, w tym również obrót opakowaniami zwrotnymi

2.3.8 Godzinowy poprzedni

MENU > FUNKCJE KIEROWNIKA > RAPORTY NIEZERUJĄCE > GODZINOWY POPRZEDNI

Funkcja służy do wydruku raportu godzinowego z poprzedniego dnia pracy kasy, który jest analogiczny do raportu godzinowego aktualnego opisanego w rozdziale 2.3.7 *Godzinowy aktualny* wyżej.

2.3.9 Danych o towarach

MENU > FUNKCJE KIEROWNIKA > RAPORTY NIEZERUJĄCE > DANYCH O TOWARACH

Funkcja służy do wydruku danych o towarach, z wyszczególnieniem kolejno zdefiniowanych atrybutów każdego z towarów m.in. numeru towaru (PLU), jego nazwy, stawki podatkowej (PTU), jednostki miary, grupy towarowej, kodu kreskowego i in. Wydrukowanie raportu wymaga podania zakresu towarów (początkowego i końcowego numeru PLU), których raport będzie dotyczył.

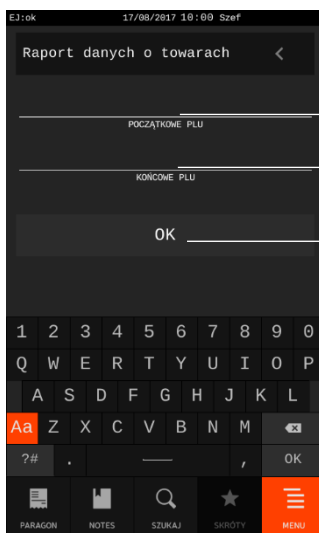

Wprowadź numer PLU, od którego rozpocznie się wydruk

Wprowadź numer PLU, na którym zakończy się wydruk

Zatwierdź wprowadzone dane

Po zatwierdzeniu wprowadzonych numerów pojawi się komunikat o ilości towarów do wydruku, z możliwością ostatecznego zatwierdzenia lub wycofania się z operacji.

2.3.10 Raport konfiguracji

MENU > FUNKCJE KIEROWNIKA > RAPORTY NIEZERUJĄCE > RAPORT KONFIGURACJI

Funkcja służy do wydruku raportów konfiguracji kasy zawierających informacje o aktualnych ustawieniach kasy. Dostępne są do wydruku następujące raporty:

Wydruk zdefiniowanych grup towarowych, jednostek miary, płatności, ustawień kasy i paragonu/faktury

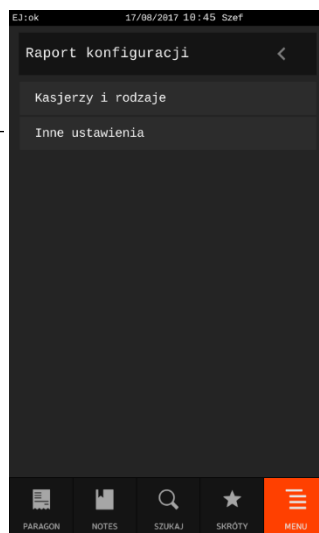

Wydruk zdefiniowanych kasjerów i ich rodzajów wraz z konfiguracją

2.3.11 Okresowe

MENU > FUNKCJE KIEROWNIKA > RAPORTY NIEZERUJĄCE > OKRESOWE

Zestaw funkcji służących do wydruku raportów okresowych: szczegółowych, skróconych oraz historii kopii elektronicznej.

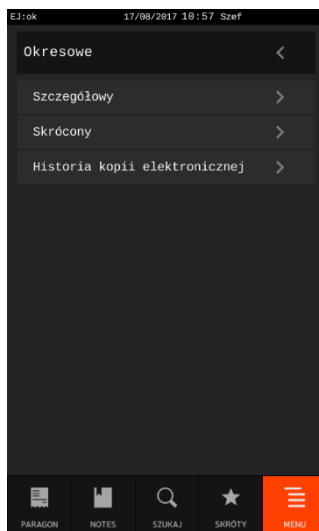

Raporty szczegółowe są raportami fiskalnymi, a raporty skrócone i historia kopii są raportami нефiskalnymi. Wykonanie raportu fiskalnego okresowego polega na odczycie danych z pamięci fiskalnej za dany okres i umieszczania ich na wydruku okresowym, zgodnym, co do zawartości z raportami dobowymi wykonanymi w okresie objętym tym raportem. Ustalanie wartości danych w raporcie fiskalnym okresowym następuje przez sumowanie poszczególnych pozycji raportów fiskalnych dobowych. Raporty fiskalne okresowe nie są zapisywane do kopii i nie posiadają numeru wydruku.

Sposoby określenia okresu, za który ma być wykonany raport okresowy zostały przedstawione poniżej i są takie same dla raportów szczegółowych, jak i skróconych.

Raport obejmujący okres pomiędzy podanymi datami raportów fiskalnych dobowych

Raport obejmujący okres miesiąca poprzedzającego aktualny miesiąc



Raport obejmujący okres podanego, zakończonego miesiąca kalendarzowego

Raport obejmujący okres pomiędzy podanymi numerami raportów fiskalnych dobowych

Raport obejmujący okres od pierwszego dnia bieżącego miesiąca do dnia wykonania raportu

Jeżeli w zadanym okresie brak jest raportów fiskalnych dobowych, na wyświetlaczu pojawi się odpowiedni komunikat.

UWAGA: Raporty okresowe są dostępne po fiskalizacji kasy.

2.3.11.1 Szczegółowy

2.3.11.1.1 Miesięczny

MENU > FUNKCJE KIEROWNIKA > RAPORTY NIEZERUJĄCE > OKRESOWE > SZCZEGÓŁOWY > MIESIĘCZNY

Funkcja służy do wydruku szczegółowego raportu fiskalnego zawierającego dane z raportów fiskalnych dobowych ze wskazanego miesiąca, który powinien być wykonywany, zgodnie z przepisami w terminie do 25 dnia miesiąca następującego po danym miesiącu. Raport ten został wyróżniony nagłówkiem: "RAPORT FISKALNY MIESIĘCZNY" wraz z miesiącem i rokiem, którego dotyczy raport.



Wprowadź miesiąc i rok, z którego to okresu będą pobierane dane do wydruku raportu okresowego

Po wprowadzeniu i zatwierdzeniu danego miesiąca nastąpi wydruk raportu. Raport miesięczny można wydrukować tylko za zakończony miesiąc kalendarzowy. W przypadku wprowadzenia miesiąca, który nie został jeszcze zakończony na wyświetlaczu pojawi się odpowiedni komunikat.

W raporcie drukowane są szczegółowe dane z raportów fiskalnych dobowych danego miesiąca, tym samym w celu wydrukowania raportu miesięcznego wymagany jest wydruk co najmniej jednego raportu dobowego w danym miesiącu. **W przypadku braku raportów dobowych w miesiącu np. przy braku sprzedaży w każdym dniu miesiąca i tym samym braku obowiązku wykonywania raportu dobowego, fiskalny raport miesięczny nie zostanie wydrukowany w związku z brakiem danych, co jest to zgodne z obowiązującymi przepisami.** Na wyświetlaczu pojawi się natomiast informacja o braku raportów w okresie.



UWAGA: W celu wydrukowania raportu miesięcznego przy braku sprzedaży w danym miesiącu wymagany jest wydruk co najmniej jednego raportu dobowego nie zawierającego sprzedaży (pozycje sprzedaży będą posiadały wartość 0).

2.3.11.1.2 Według dat

MENU > FUNKCJE KIEROWNIKA > RAPORTY NIEZERUJĄCE > OKRESOWE > SZCZEGÓŁOWY > WEDŁUG DAT

Funkcja służy do wydruku szczegółowego raportu fiskalnego zawierającego dane z raportów fiskalnych dobowych ze wskazanego zakresu dat. Raport ten został wyróżniony nagłówkiem: *“RAPORT FISKALNY OKRESOWY”* wraz z zakresem dat, którego dotyczy raport.

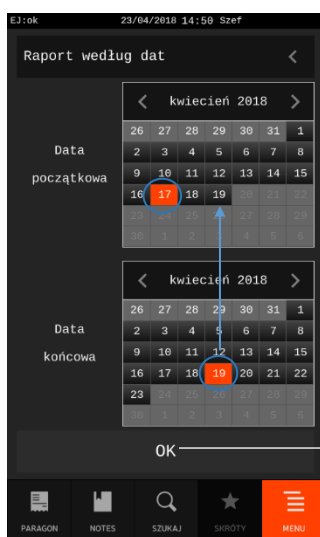

Określ odpowiednio datę początkową i końcową raportu fiskalnego dobowego, z którego to okresu będą pobierane dane do wydruku raportu okresowego
wskazanie daty końcowej ogranicza automatycznie do tej daty, możliwości wskazania daty początkowej (kontrola poprawności)

Zatwierdź określony zakres dat

Po zatwierdzeniu zakresu dat nastąpi wydruk raportu.

Jeżeli w okresie, którego dotyczy raport wystąpiły zmiany stawek podatkowych, to w części łącznej raportu przy odpowiedniej kwocie PTU pojawia się znak “+” (plus). Przez zmianę stawki rozumie się przejście ze stawki liczbowej na inną stawkę liczbową (np. zmiana PTU C z 0,00% na 3,00%). Zmianą stawki nie jest przejście ze stawki liczbowej na stawkę rezerwową lub zwolnioną (oraz ze stawki rezerwowej lub zwolnionej na inną stawkę).

2.3.11.1.3 Według numerów

**MENU > FUNKCJE KIEROWNIKA > RAPORTY NIEZERUJĄCE > OKRESOWE > SZCZEGÓŁOWY
> WEDŁUG NUMERÓW**

Funkcja służy do wydruku szczegółowego raportu fiskalnego zawierającego dane z raportów fiskalnych dobowych ze wskazanego zakresu numerów raportów.

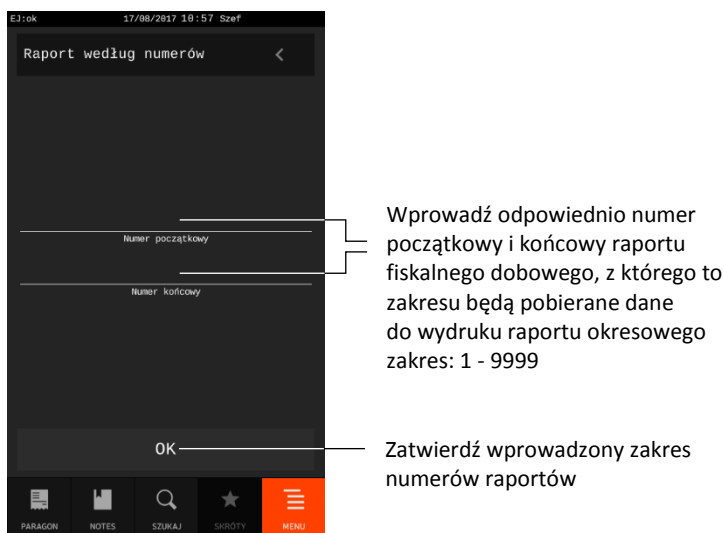

Po wprowadzeniu i zatwierdzeniu zakresu numerów nastąpi wydruk raportu.

2.3.11.1.4 Za miesiąc poprzedni

**MENU > FUNKCJE KIEROWNIKA > RAPORTY NIEZERUJĄCE > OKRESOWE > SZCZEGÓŁOWY
> ZA MIESIĄC POPRZEDNI**

Funkcja służy do wydruku szczegółowego raportu fiskalnego zawierającego dane z raportów fiskalnych dobowych z poprzedniego miesiąca kalendarzowego. Raport ten został wyróżniony nagłówkiem: "RAPORT FISKALNY MIESIĘCZNY" wraz z miesiącem i rokiem, którego dotyczy raport.

2.3.11.1.5 Za miesiąc bieżący

**MENU > FUNKCJE KIEROWNIKA > RAPORTY NIEZERUJĄCE > OKRESOWE > SZCZEGÓŁOWY
> ZA MIESIĄC BIEŻĄCY**

Funkcja służy do wydruku szczegółowego raportu fiskalnego zawierającego dane z raportów fiskalnych dobowych z bieżącego miesiąca tzn. od pierwszego dnia bieżącego miesiąca do dnia wydruku raportu. Raport ten został wyróżniony nagłówkiem: "RAPORT FISKALNY OKRESOWY" wraz z zakresem dat, którego dotyczy raport.

2.3.11.2 Skrócony

2.3.11.2.1 Miesięczny

MENU > FUNKCJE KIEROWNIKA > RAPORTY NIEZERUJĄCE > OKRESOWE > SKRÓCONY > MIESIĘCZNY

Funkcja służy do wydruku skróconego raportu нефiskalnego zawierającego dane z raportów fiskalnych dobowych z okresu miesiąca, który należy podać w sposób analogiczny, jak przy szczegółowym raporcie fiskalnym miesięcznym (patrz rozdział 2.3.11.1.1 *Miesięczny* na stronie 111).

W treści raportu drukowane są podsumowania danych w podokresach obowiązywania danych stawek podatkowych, a następnie drukowane są dane łączne za cały okres raportu. Raport miesięczny można wydrukować tylko za zakończony miesiąc kalendarzowy. Raport ten został wyróżniony nagłówkiem: "RAPORT SKRÓCONY MIESIĘCZNY" wraz z miesiącem i rokiem, którego dotyczy raport.

2.3.11.2.2 Według dat

**MENU > FUNKCJE KIEROWNIKA > RAPORTY NIEZERUJĄCE > OKRESOWE > SKRÓCONY
> WEDŁUG DAT**

Funkcja służy do wydruku skróconego raportu нефiskalnego zawierającego dane z raportów fiskalnych dobowych ze wskazanego zakresu dat, które należy podać w sposób analogiczny, jak przy szczegółowym raporcie fiskalnym według dat (patrz rozdział 2.3.11.1.2 *Według dat* na stronie 112).

W treści raportu drukowane są podsumowania danych z raportów fiskalnych dobowych w podokresach obowiązywania danych stawek podatkowych, a następnie drukowane są dane łączne za cały okres raportu. Raport ten został wyróżniony nagłówkiem: "RAPORT SKRÓCONY OKRESOWY" wraz z zakresem dat, którego dotyczy raport.

2.3.11.2.3 Według numerów

**MENU > FUNKCJE KIEROWNIKA > RAPORTY NIEZERUJĄCE > OKRESOWE > SKRÓCONY
> WEDŁUG NUMERÓW**

Funkcja służy do wydruku skróconego raportu нефiskalnego zawierającego dane z raportów fiskalnych dobowych ze wskazanego zakresu numerów raportów, które należy podać w sposób analogiczny, jak przy szczegółowym raporcie fiskalnym według numerów (patrz rozdział 2.3.11.1.3 *Według numerów* na stronie 113). W treści raportu drukowane są podsumowania danych z raportów fiskalnych dobowych w podokresach obowiązywania danych stawek podatkowych, a następnie drukowane są dane łączne za cały okres raportu.

2.3.11.2.4 Za miesiąc poprzedni

**MENU > FUNKCJE KIEROWNIKA > RAPORTY NIEZERUJĄCE > OKRESOWE > SKRÓCONY
> ZA MIESIĄC POPRZEDNI**

Funkcja służy do wydruku skróconego raportu нефiskalnego zawierającego dane z raportów fiskalnych dobowych z poprzedniego miesiąca kalendarzowego. W treści raportu drukowane są podsumowania danych z raportów fiskalnych dobowych w podokresach obowiązywania danych stawek podatkowych, a następnie drukowane są dane łączne za cały okres raportu. Raport ten został wyróżniony nagłówkiem: "RAPORT SKRÓCONY MIESIĘCZNY" wraz z miesiącem i rokiem, którego dotyczy raport.

2.3.11.2.5 Za miesiąc bieżący

**MENU > FUNKCJE KIEROWNIKA > RAPORTY NIEZERUJĄCE > OKRESOWE > SKRÓCONY
> ZA MIESIĄC BIEŻĄCY**

Funkcja służy do wydruku skróconego raportu нефiskalnego zawierającego dane z raportów fiskalnych dobowych z bieżącego miesiąca tzn. od pierwszego dnia bieżącego miesiąca do dnia wydruku raportu. W treści raportu drukowane są podsumowania danych z raportów fiskalnych dobowych w podokresach obowiązywania danych stawek podatkowych, a następnie drukowane są dane łączne za cały okres raportu.

Raport ten został wyróżniony nagłówkiem: "RAPORT SKRÓCONY OKRESOWY" wraz z zakresem dat, którego dotyczy raport.

2.3.11.3 Historia kopii elektronicznej

2.3.11.3.1 Raport sum według numerów

Funkcja służy do wydruku raportu niefiskalnego zawierającego dane z raportów fiskalnych dobowych ze wskazanego zakresu numerów raportów, które należy podać w sposób analogiczny, jak przy szczegółowym raporcie fiskalnym według numerów (patrz rozdział 2.3.11.1.3 *Według numerów* na stronie 113). W treści raportu drukowane są informacje dotyczące podpisów poszczególnych raportów, etykiety karty, na której zostały zapisane kopie wydruków należące do tych raportów dobowych oraz łączne kwoty podatku, łączne należności, waluty ewidencyjne i ilości paragonów.

2.3.11.3.2 Raport historii kopii

Funkcja służy do wydruku raportu niefiskalnego zawierającego informacje z pamięci fiskalnej dotyczące etykiet kart, na których były zapisywane kopie wydruków dla danej kasy. W treści raportu drukowane są etykiety kart wraz z zakresem numerów i dat raportów fiskalnych dobowych, które były zapisywane na poszczególnych kartach. Można dzięki temu odnaleźć kartę, która została już zamknięta (np. z powodu zapełnienia), a z której chcemy wydrukować kopie wydruków.

2.4 Ustawienia

MENU > FUNKCJE KIEROWNIKA > USTAWIENIA

Widok menu USTAWIENIA

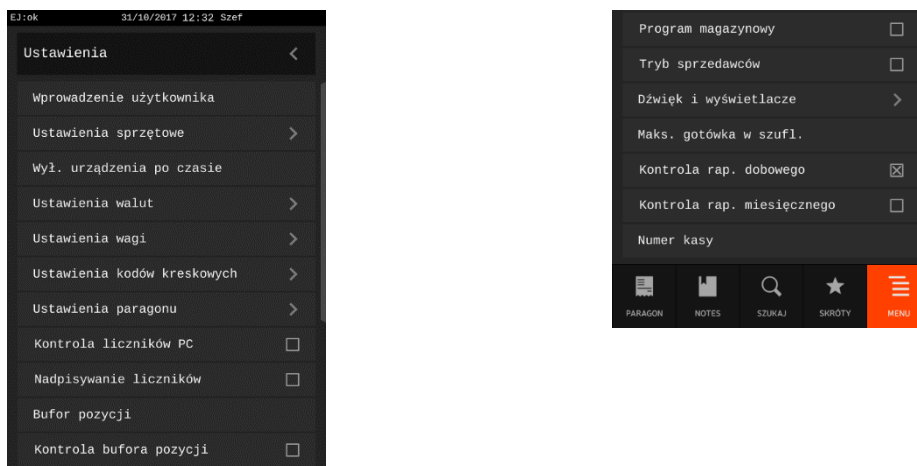

W tabeli poniżej znajdują się domyślne ustawienia kasy.

Funkcja	Ustawienie domyślne	
WPROWADZANIE UŻYTKOWNIKA		
NAZWA UŻYTKOWNIKA	WYSOKA CZCIONKA	WYŁ.
PIERWSZA LINIA – CZTERNASTA LINIA ADRESU	SZEROKA CZCIONKA	WYŁ.
	CENTROWANIE TEKSTU	WYŁ.

Funkcja	Ustawienie domyślne	
USTAWIENIA SPRZĘTOWE		
USTAWIENIA ETHERNET	PORT NASŁUCHU	8088
	AUTO DHCP	WŁ.
WYŁĄCZENIE URZĄDZENIA PO CZASIE	15 (MIN)	
USTAWIENIA WALUT	0: PLN (waluta ewid.)	
USTAWIENIA WAGI		
SYSTEM WAG PODŁĄCZONY	WYŁ.	
BLOKADA WPROWADZANIA WAGI Z KASY	WYŁ.	
DOWAŻANIE	WYŁ.	
USTAWIENIA KODÓW KRESKOWYCH		
PRZEDROSTKI KODÓW	Z ILOŚCIĄ	1: 27 2: 29
	Z CENĄ	1: 23 2: 24
CYFRA KONTROLNA	WŁ.	
DŁUGOŚĆ KODÓW Z ILOŚCIĄ/CENĄ	6 CYFR	
PREFIKS	00	
SUFIKS	5A	
USTAWIENIA PARAGONU/FAKTURY		
TRYB KOMPUTEROWY	WŁ.	
SPRZEDAŻ WG NAZWY	WŁ.	
ZMIENNA CENA	WŁ.	
WPROWADZANIE KWOT BEZ PRZECINKA	WYŁ.	
RABATY I NARZUTY	MAKSYMALNY RABAT	10 %
	MAKSYMALNY NARZUT	10 %
	RABAT/NARZUT SPECJALNY	WYŁ.
	KWOTOWY NA POZYCJĘ	WŁ.
	KWOTOWY NA PARAGON/FAKTURĘ	WŁ.
	OGRANICZENIE RABATU	10 %
	OGRANICZENIE NARZUTU	10 %
MAKSYMALNA SUMA PARAGONU/FAKTURY	0,00	
OBOWIĄZEK WPISANIA ZAPŁATY	WYŁ.	
KONTROLA SZUFLADY	WYŁ.	
WYŁĄCZENIE KASJERA PO PARAGONIE/FAKTURZE	WYŁ.	
WYŁĄCZENIE KASJERA PO CZASIE	0 (S)	
DRUKARKA ZAMÓWIEŃ	WYŁ.	
USTAWIENIA STRONY KODOWEJ	CP 852	
PRIORYTET KODU KRESKOWEGO	WYŁ.	
ODCZYT WAGI KLAWISZEM ILOŚĆ	WYŁ.	
CASH BACK	WYŁ.	

Funkcja	Ustawienie domyślne
WŁĄCZENIE KART RABATOWYCH	WYŁ.
KONTROLA LICZNIKÓW PC	WYŁ.
NADPISYWANIE LICZNIKÓW	WYŁ.
BUFOR POZYCJI	1: PC
KONTROLA BUFORA POZYCJI	WYŁ.
PROGRAM MAGAZYNOWY	WYŁ.
TRYB SPRZEDAWCÓW	WYŁ.
DŹWIĘK I WYŚWIETLACZE	
JASNOŚĆ WYŚWIETLACZA KLIENTA	100
JASNOŚĆ WYŚWIETLACZA OPERATORA	100
JASNOŚĆ WYŚWIETLACZA ZEWNĘTRZNEGO	16
KOLORYSTYKA	KOLORYSTYKA 1
GŁOŚNOŚĆ	4
WIELKOŚĆ CZCIONKI	DUŻA CZCIONKA
OSZCZĘDZANIE ENERGII	PRZYCIEMNIENIE EKRANU 1 (MIN)
	WŁĄCZENIE WYGASZACZA 15 (MIN)
MAKSYMALNA GOTÓWKA W SZUFLADZIE	0,00
KONTROLA RAPORTU DOBOWEGO	WŁ.
KONTROLA RAPORTU MIESIĘCZNEGO	WŁ.
NUMER KASY	01

2.4.1 Wprowadzenie użytkownika

MENU > FUNKCJE KIEROWNIKA > USTAWIENIA > WPROWADZENIE UŻYTKOWNIKA

Ta grupa funkcji pozwala na wprowadzenie danych użytkownika do pamięci kasy tj. nazwa firmy i adres. Dane te będą drukowane w nagłówku każdego wydruku.

Dostępnych jest 14 definiowanych linii (nazwa użytkownika i 13 linii adresu). W każdej linii można wprowadzić maksymalnie 64 znaki lub 32 znaki z podwójną szerokością, zastosować centrowanie tekstu oraz podwójną wysokość znaków. Sposób konfiguracji każdej z linii jest jednakowy.

Linia 15 nagłówka, która zawiera nr NIP, jest wprowadzana w funkcjach serwisowych i nie może ona zostać zmieniona po przeprowadzeniu fiskalizacji kasy.

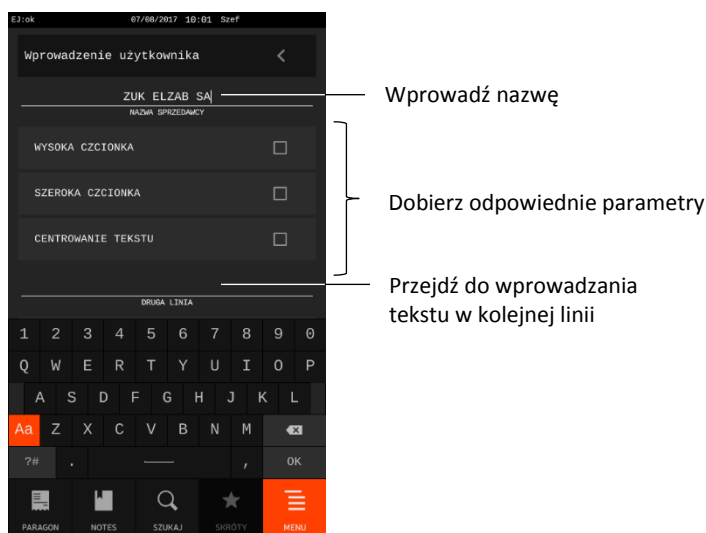

UWAGA: W celu zatwierdzenia wszystkich wprowadzonych danych należy nacisnąć klawisz OK dostępny na końcu formularza.

2.4.2 Ustawienia sprzętowe

MENU > FUNKCJE KIEROWNIKA > USTAWIENIA > USTAWIENIA SPRZĘTOWE

Ta grupa funkcji pozwala na konfigurację połączeń przy współpracy kasy z dodatkowymi urządzeniami (patrz rozdział 9 *Podłączenie opcjonalnych urządzeń* na stronie 76) oraz podłączeniu kasy do dodatkowego komputera lub sieci LAN/WiFi (patrz rozdział 10 *Podłączenie kasy do komputera lub sieci Ethernet* na stronie 82).

Widok menu USTAWIENIA SPRZĘTOWE

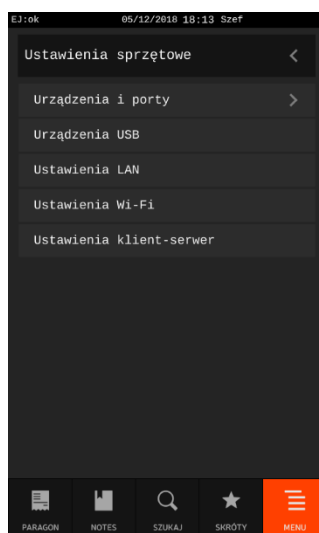

2.4.2.1 Urządzenia i porty

MENU > FUNKCJE KIEROWNIKA > USTAWIENIA > USTAWIENIA SPRZĘTOWE > URZĄDZENIA I PORTY

Funkcja umożliwia konfigurację połączeń kasy z dodatkowymi urządzeniami tj. komputer, waga, czytnik kodów kreskowych, drukarka zamówień, wyświetlacz zewnętrzny i in. oraz przypisanie ich do odpowiednich zewnętrznych portów szeregowych kasy (patrz rozdział 3.2 *Złącza zewnętrzne kasy* na stronie 13).

Widok menu USTAWIENIA SPRZĘTOWE

KONFIGURACJA PORTÓW
Przypisanie do portu
zewnętrznego wybranego
połączenia z danym urządzeniem

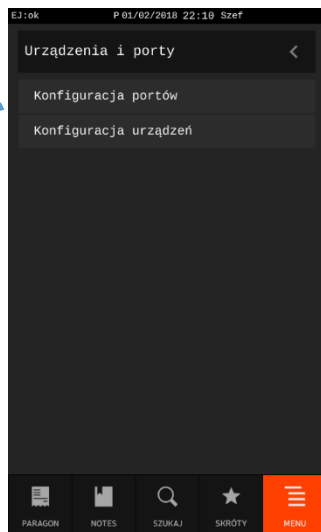
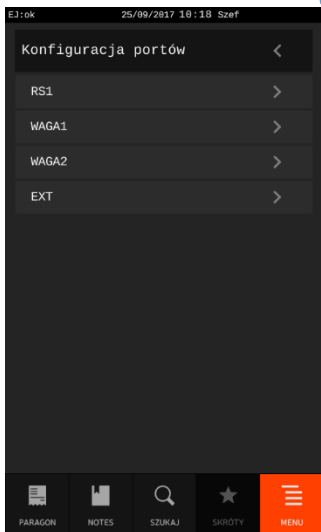

KONFIGURACJA URZĄDZEŃ
Konfiguracja połączeń kasy
z urządzeniami dodatkowymi
(definiowanie wielu wariantów
połączeń kasy z różnym typem
urządzeń)

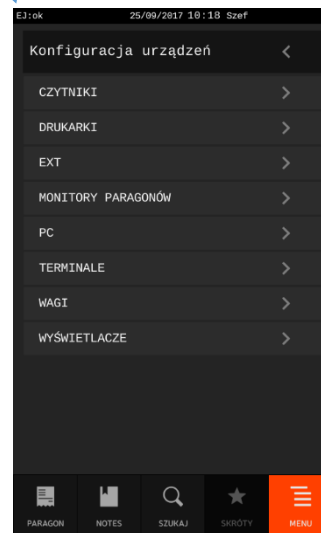

Poniżej został przedstawiony sposób konfiguracji połączenia wagi ELZAB PRIMA do zewnętrznego portu WAGA2.

1. KONFIGURACJA NOWEGO POŁĄCZENIA

(KONFIGURACJA URZĄDZEŃ -> WAGI -> ZDEFINIUJ NOWE URZĄDZENIE)

Przy definiowaniu nowego połączenia należy odpowiednio nazwać i skonfigurować połączenie z danym urządzeniem. W zależności od urządzenia różny jest zestaw konfigurowalnych parametrów.

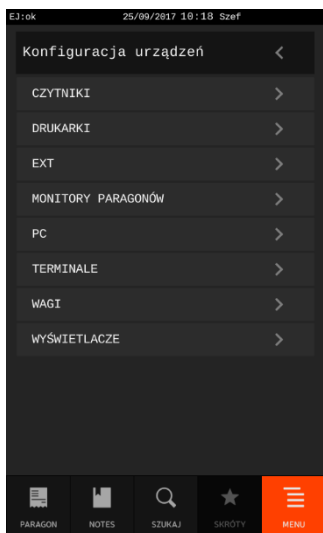

Wybierz połączenia z wagami, w celu zdefiniowania odpowiedniej konfiguracji nowego połączenia z wagą np. ELZAB PRIMA

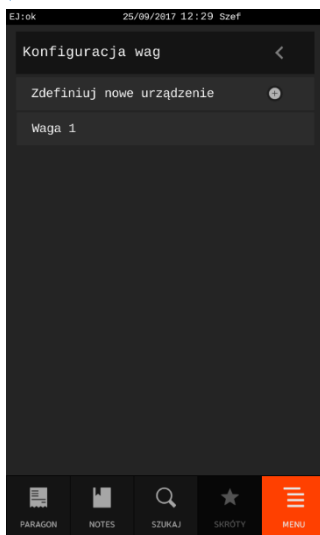

Wybierz definiowanie nowego urządzenia, czyli konfigurację kolejnego połączenia z wagą

Lista zdefiniowanych wcześniej połączeń z wagami
domyślne połączenie: Waga 1

Wybierz odpowiedni numer wagi, w przypadku stosowania Systemu wag Prima (patrz rozdział 2.4.5.1 System wag podłączony na stronie 131)

Parametry przypisane automatycznie do wybranego protokołu wag

Zatwierdź wprowadzone dane

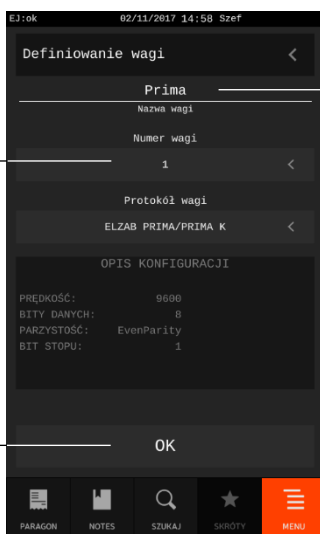

Wprowadź indywidualną nazwę danego połączenia np. Prima

Wybierz odpowiedni protokół podłączanej wagi spośród listy dostępnych protokołów (np. ELZAB PRIMA/PRIMA K)

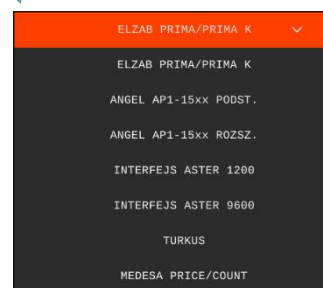

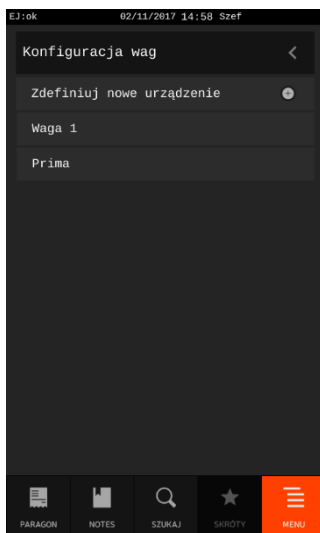

} Lista zdefiniowanych połączeń z wagami zostanie uzupełniona o nowe połączenie

2. WYBÓR PORTU (KONFIGURACJA PORTÓW -> WAGA2)

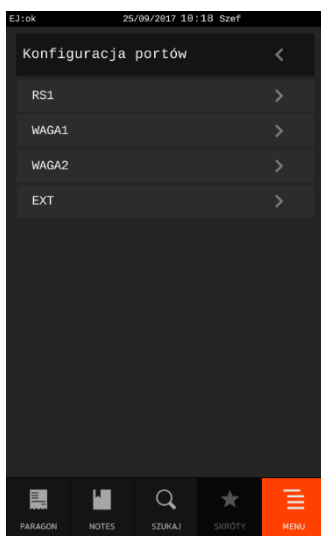

Wybierz odpowiedni port kasy np. WAGA2, do którego będzie przypisywane połączenie z danym urządzeniem np. wagą ELZAB PRIMA

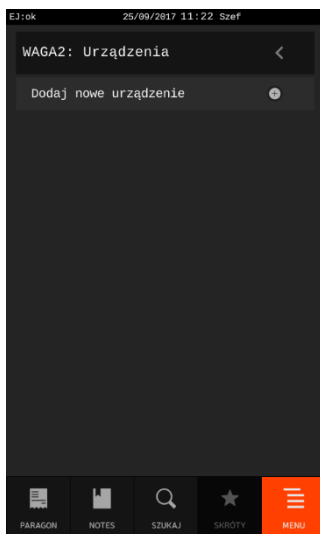

Wybierz dodanie nowego urządzenia czyli odpowiedniej konfiguracji połączenia z wybranym urządzeniem

} Brak przypisanych dotychczas połączeń z danym portem kasy

3. PRZYPISANIE POŁĄCZENIA DO PORTU (DODAJ NOWE URZĄDZENIE -> WAGI)

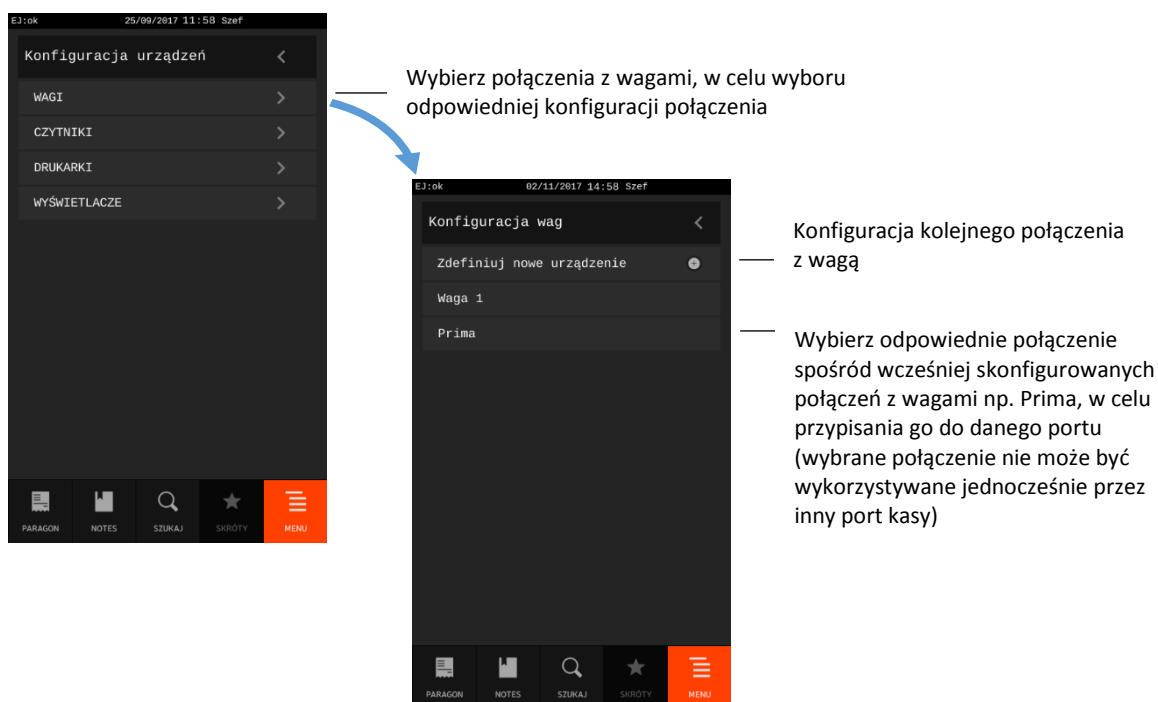

Przy przypisywaniu połączenia do portu możliwy jest wybór spośród wcześniej skonfigurowanych połączeń z danym urządzeniem lub bezpośrednia konfiguracja kolejnego połączenia.

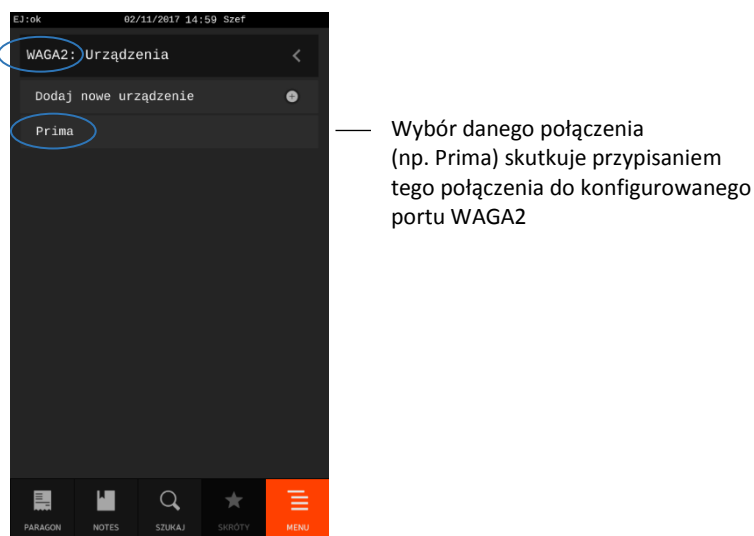

W przypadku próby przypisania połączenia wykorzystywanego już przez inny port kasy lub przypisania kolejnego połączenia do zajętego już portu, połączenie nie zostanie przypisane, a na wyświetlaczu pojawi się odpowiedni komunikat. W obu przypadkach należy w pierwszej kolejności usunąć blokujące przypisanie połączenia (patrz [USUWANIE PRZYPISANIA](#) poniżej), a następnie przypisać nowe połączenie.

USUWANIE/MODYFIKACJA POŁĄCZENIA

W celu modyfikacji lub usunięcia jednego ze skonfigurowanych połączeń danego urządzenia należy wskazać odpowiednią pozycję na liście, a następnie wybrać wyświetlony klawisz odpowiednio przejścia do trybu edycji lub usunięcia danej pozycji na liście.

Przykład modyfikacji/usunięcia danego połączenia wagi np. Prima poniżej (KONFIGURACJA URZĄDZEŃ -> WAGI).

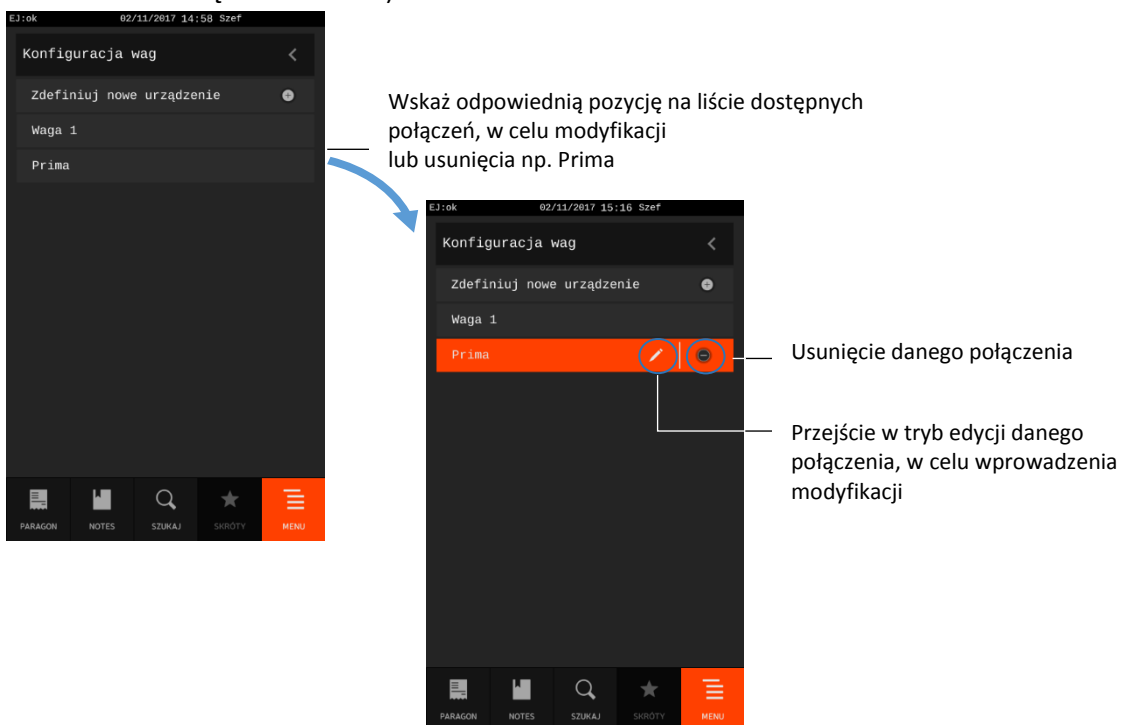

UWAGA: W przypadku usuwania danej konfiguracji połączenia usuwane jest jednocześnie przypisanie tego połączenia do portu kasy (jeżeli takie przypisanie miało miejsce).

USUWANIE PRZYPISANIA

W celu usunięcia przypisanego połączenia do danego portu zewnętrznego kasy, należy postępować analogicznie, jak przy usuwaniu połączenia opisanego wyżej.

Przykład usunięcia połączenia przypisanego do portu WAGA2 poniżej (KONFIGURACJA PORTÓW -> WAGA2).

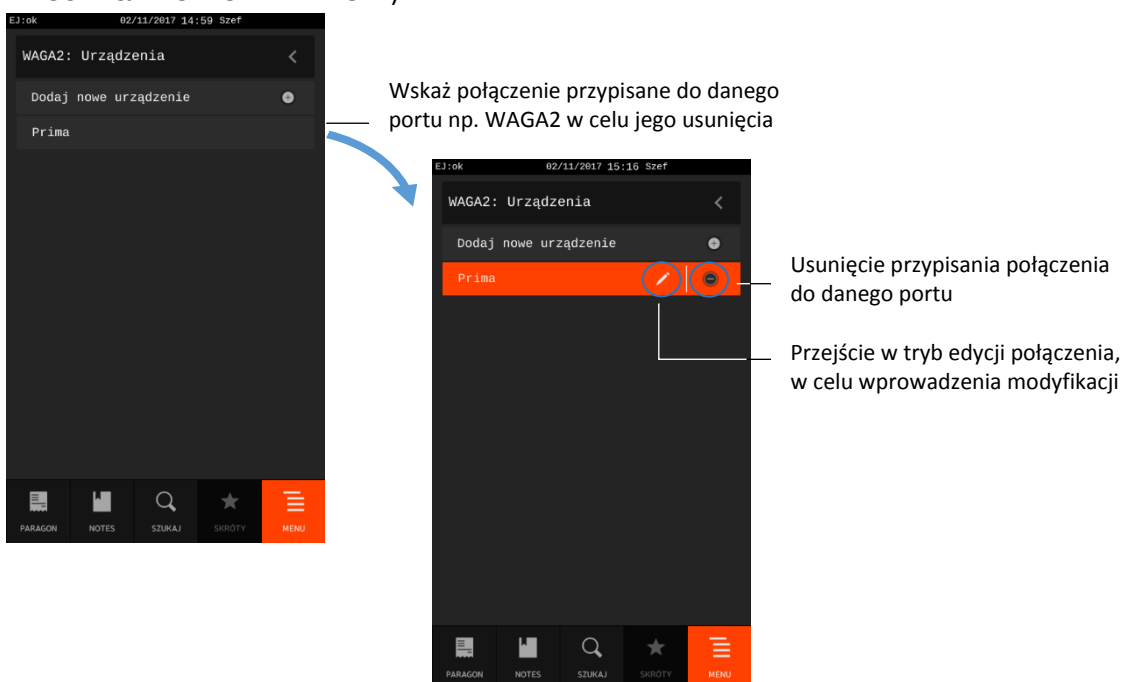



UWAGA: W przypadku usuwania przypisania połączenia do portu kasy jest usuwane tylko dane przypisanie, a konfiguracja połączenia nie jest usuwana z listy dostępnych połączeń.

2.4.2.2 Ustawienia USB

MENU > FUNKCJE KIEROWNIKA > USTAWIENIA > USTAWIENIA SPRZĘTOWE > USTAWIENIA USB

Funkcja umożliwia konfigurację połączeń kasy z dodatkowymi urządzeniami tj. komputer, waga podłączonych do zewnętrznych portów USB kasy (patrz rozdział 3.2 *Złącza zewnętrzne kasy* na stronie 13). Kasa wykrywa i podpowiada konfigurację podłączonego urządzenia.

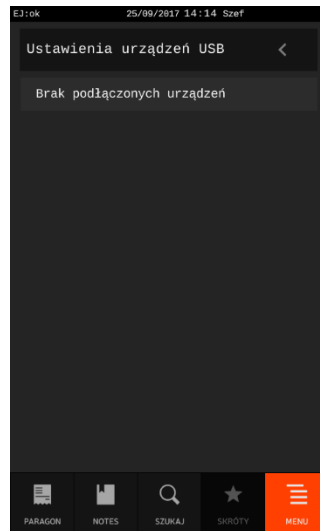

2.4.2.3 Ustawienia LAN

MENU > FUNKCJE KIEROWNIKA > USTAWIENIA > USTAWIENIA SPRZĘTOWE > USTAWIENIA LAN

Funkcja umożliwia konfigurację połączenia kasy z siecią LAN poprzez zewnętrzny port LAN (patrz rozdział 3.2 *Złącza zewnętrzne kasy* na stronie 13).

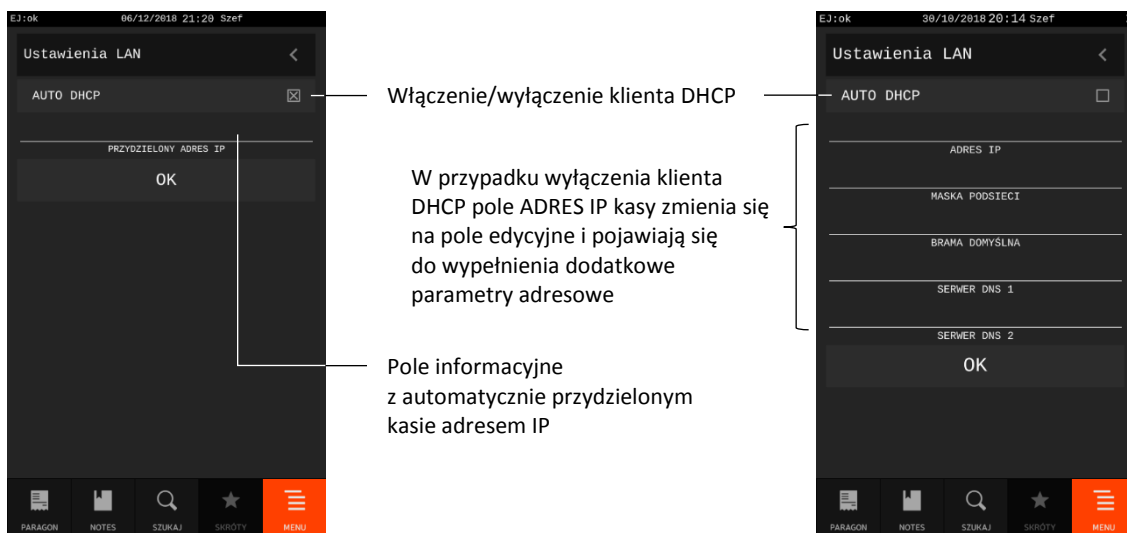

Jeżeli w sieci jest aktywny serwer DHCP opcja AUTO DHCP powinna być włączona i kasie zostanie automatycznie przydzielony adres IP. Adres ten będzie odczytać z pola PRZYDZIELONY ADRES IP, po wcześniejszym zatwierdzeniu ustawień LAN z włączoną opcją AUTO DHCP.

Jeżeli w sieci nie ma serwera DHCP opcja AUTO DHCP powinna być wyłączona, a dodatkowe parametry adresowe ręcznie wprowadzone zgodnie z zaleceniami administratora sieci. Wprowadzenie adresu IP serwera DNS istotne jest tylko w przypadku, gdy adres *IP SERWERA* w trybie pracy jako *klient*, podany jest, jako nazwa hosta – patrz rozdział 2.4.2.5 *Ustawienia klient-serwer* na stronie 127.

W przypadku użycia kasy w sieci lokalnej (LAN) należy nadać adres IP kasy zgodny z ustawieniami danej sieci. W przypadku użycia kasy w sieci rozległej (WAN) możliwe są następujące ustawienia:

- kasa jest podłączona bezpośrednio do sieci WAN - w tym przypadku ADRES IP kasy jest globalny i widoczny w całej sieci WAN,
- kasa jest podłączona za bramą - w tym przypadku kasa posiada lokalny ADRES IP, a brama domyślna (o wprowadzonym adresie IP) przekierowuje ruch sieciowy (w przypadku użycia kasy w sieci bez bramy, należy jako adres IP bramy domyślnej wpisać ADRES IP kasy),
- kasa jest podłączona do sieci VPN - w tym przypadku należy nadać adres IP zgodny z ustawieniami sieci VPN.

2.4.2.4 Ustawienia Wi-Fi

Funkcja umożliwia konfigurację połączenia kasy do sieci poprzez interfejs bezprzewodowy Wi-Fi. W zawiązku z tym, że kasa nie posiada wbudowanego interfejsu WiFi, wymagane jest wcześniejsze podłączenie adaptera USB WiFi.

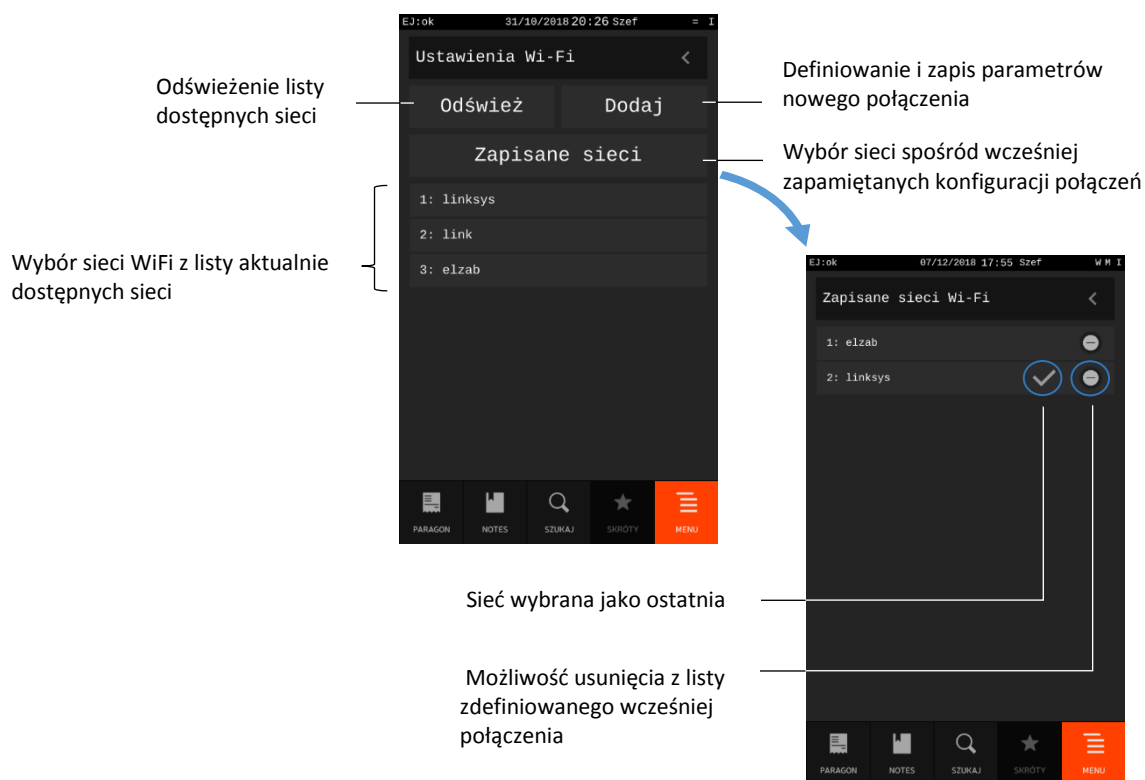

Przy konfiguracji nowego połączenia (DODAJ) należy wprowadzić informacje o sieci, z którą kasa ma nawiązać połączenie (m.in. SSID, hasło dostępu). W przypadku wyboru jednej spośród wcześniej zapisanych sieci - parametry te są już zdefiniowane i można je zmodyfikować lub zatwierdzić.

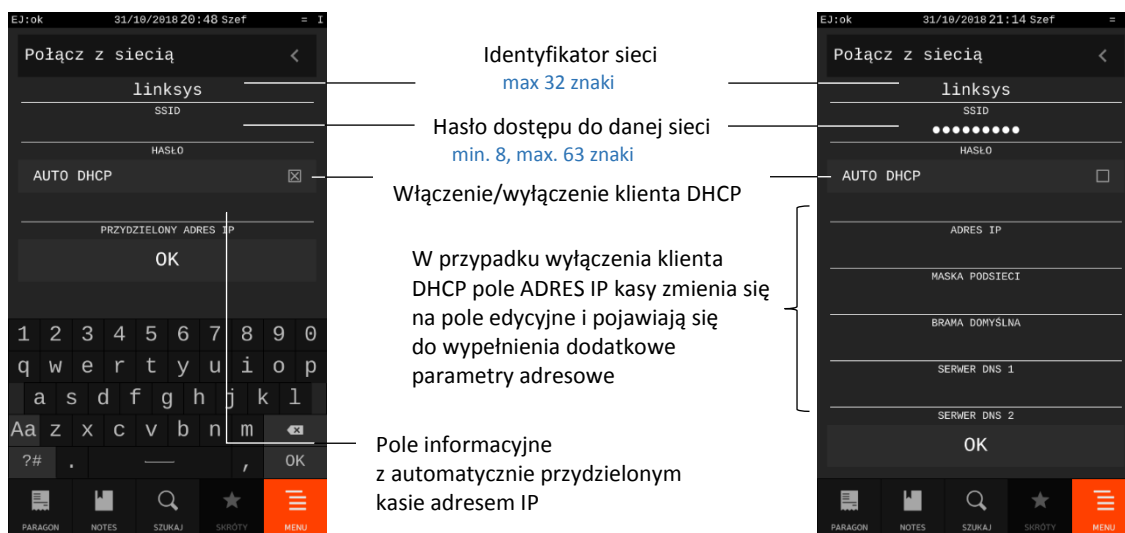

Jeżeli w sieci jest aktywny serwer DHCP opcja AUTO DHCP powinna być włączona i kasie zostanie automatycznie przydzielony adres IP. Jeżeli w sieci nie ma serwera DHCP opcja AUTO DHCP powinna być wyłączona, a dodatkowe parametry adresowe ręcznie wprowadzone zgodnie z zaleceniami administratora sieci. Wprowadzenie adresu IP serwera DNS istotne jest tylko w przypadku, gdy adres IP SERWERA w trybie pracy jako klient, podany jest, jako nazwa hosta – patrz rozdział 2.4.2.5 Ustawienia klient-serwer na stronie 127.

Jeżeli połączenie z wybraną siecią WiFi zostanie nawiązane to:

- na pasku statusu w prawym górnym rogu ekranu pojawi się symbol „W” (w przeciwnym przypadku symbol „=“)
- na wyświetlaczu w oknie „Ustawienia Wi-Fi” pojawi się dodatkowy klawisz z informacją o nawiązaniu połączenia z wybraną siecią

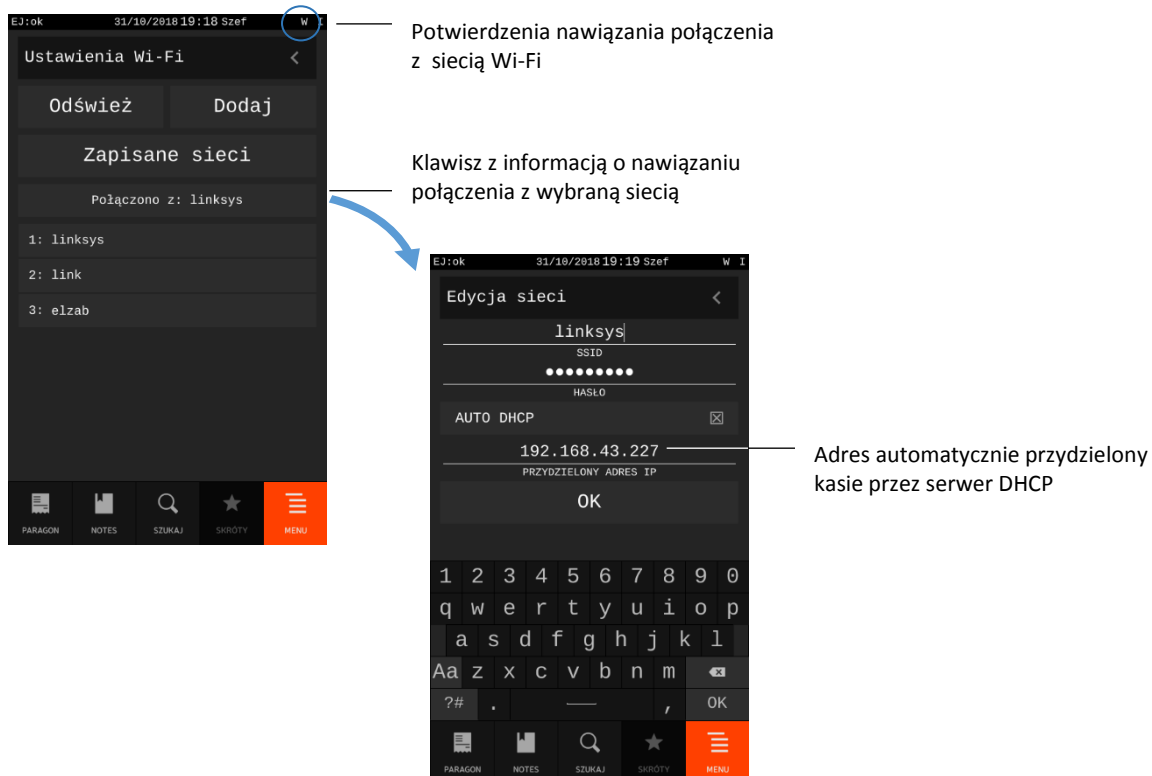

2.4.2.5 Ustawienia klient-serwer

Dostępne funkcje umożliwiają konfigurację kasy do pracy przez sieć Ethernet.

Istnieje możliwość wyboru trybu pracy kasy jako:

serwer - kasa oczekuje na połączenie TCP (opcja POŁĄCZENIE Z SERWEREM wyłączona),

klient - kasa samoczynnie łączy się do serwera, tworzy połączenie TCP (opcja POŁĄCZENIE Z SERWEREM włączona).

Ustawienie portu TCP, na którym kasa oczekuje na połączenie w trybie pracy kasy jako *serwer*

wartość domyślna: 8088

W przypadku włączenia trybu pracy kasy jako *klient* (opcja POŁĄCZENIE Z SERWEREM włączona), pojawią się do wypełnienia dodatkowe pola (adres IP serwera oraz port TCP serwera)

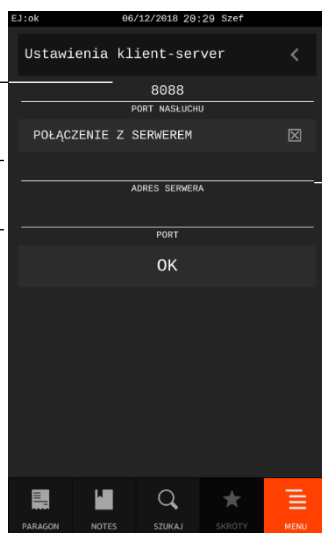

Włączenie trybu pracy kasy jako *klient* (opcja włączona) lub jako *serwer* (opcja wyłączona)

2.4.3 Wyłączenie urządzenia po czasie

MENU > FUNKCJE KIEROWNIKA > USTAWIENIA > WYŁĄCZENIE URZĄDZENIA PO CZASIE

Funkcja umożliwia automatyczne wyłączenie kasy po zadany czasie. Warunkiem jest praca na akumulatorze oraz brak aktywności panelu dotykowego, klawiatury kasy i brak transmisji danych z dodatkowych urządzeń podłączonych do kasy np. wagi, komputera.

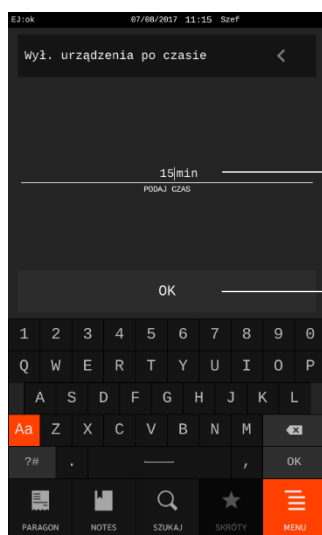

Wprowadź czas pracy kasy
zakres: 1 – 9999 minut
wartość domyślna: 15 minut

Zatwierdź wprowadzony czas

2.4.4 Ustawienia walut

MENU > FUNKCJE KIEROWNIKA > USTAWIENIA > USTAWIENIA WALUT

Funkcje umożliwiają zdefiniowanie walut, w których mogą być dokonywane płatności na kasie oprócz waluty ewidencyjnej oraz określenie parametrów wymaganych przy zmianie waluty ewidencyjnej.

Widok menu USTAWIENIA WALUT

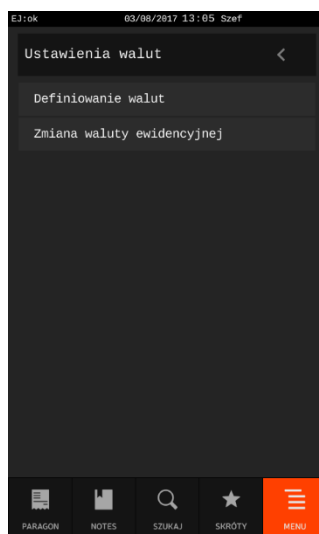
**2.4.4.1 Definiowanie walut**

Funkcja umożliwia zdefiniowanie 8 walut posiadających nazwę i kurs wymiany, które mogą być wykorzystywane przy płatnościach walutowych za paragon.

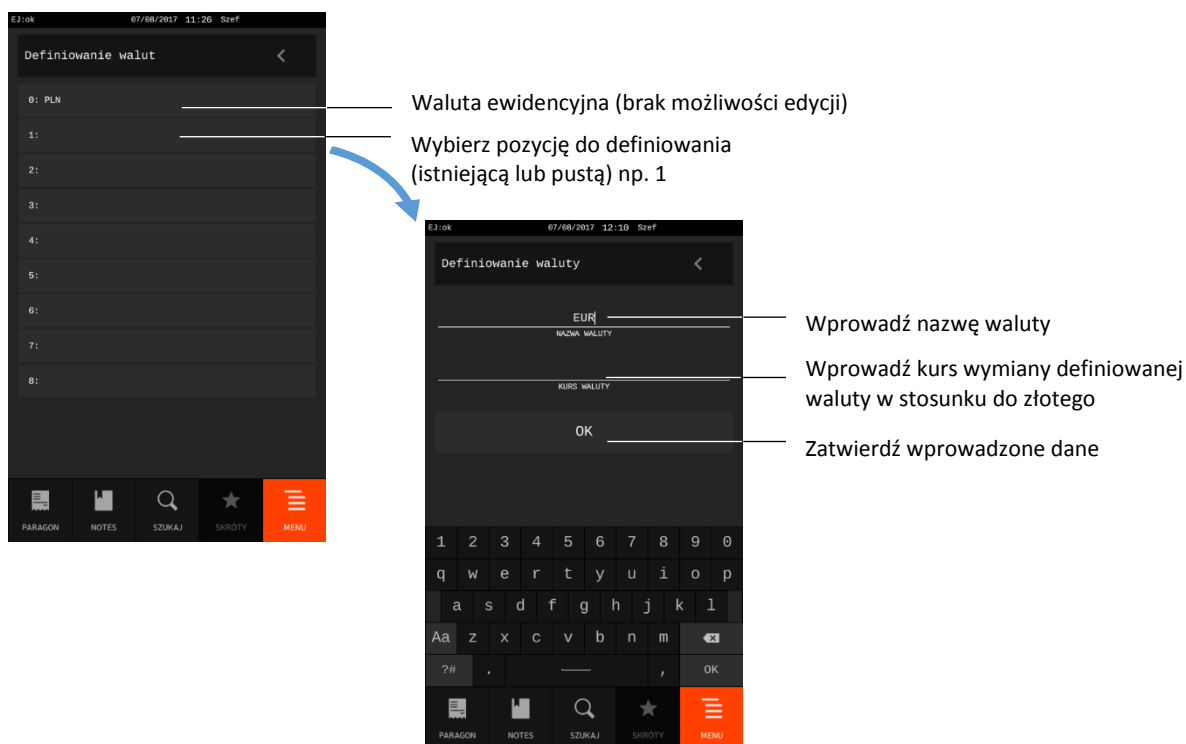

Zaleca się wprowadzać skróty walut stosowanych przez NBP np. EUR, USD.

W celu usunięcia definicji danej waluty należy zatwierdzić puste pole z nazwą waluty (po wybraniu pozycji danej waluty należy usunąć wszystkie znaki w jego nazwie np. przytrzymując klawisz CZYŚĆ). Puste pozycje są nieaktywne i nie pojawiają się na liście podczas wyboru waluty np. przy zmianie waluty przyjętej zapłaty (patrz rozdział).

Definicja, która zawiera przynajmniej jeden znak jest traktowana jako aktywna.

2.4.4.2 Zmiana waluty ewidencyjnej

Funkcja pozwala zdefiniować, kiedy i na jaką walutę zostanie zmieniona waluta ewidencyjna w kasie, np. zmiana ze złotych na euro (PLN -> EUR).

Wprowadź planowaną datę zmiany waluty ewidencyjnej w formacie: DD.MM.RRRR

Wprowadź godzinę zmiany waluty ewidencyjnej w formacie: hh:mm

Wybierz walutę, na którą zostanie zmieniona aktualna waluta ewidencyjna

Wprowadź kurs wymiany waluty

Przy przejściu na nową walutę możliwość wyzerowania automatycznie wszystkich liczników niefiskalnych

Przy przejściu na nową walutę możliwość przeliczenia automatycznie cen towarów

Wybierz odpowiednią walutę z listy zdefiniowanych wcześniej walut np. EUR (patrz rozdział 2.4.4.1 *Definiowanie walut* na stronie 128)
domyślnie podpowiadana jest waluta zdefiniowana na pierwszej pozycji za walutą ewidencyjną np. EUR

Jeżeli opcja **CZY WYCZYŚCIĆ LICZNIKI?** zostanie włączona, to przy zmianie waluty ewidencyjnej zostaną automatycznie wyzerowane wszystkie liczniki niefiskalne, stąd przed zmianą waluty należy dokonać na kasie rozliczenia sprzedaży i kasjerów w bieżącej walucie przez wydruk odpowiednich raportów lub przez odczyt z komputera. Jeżeli jednak liczniki nie mają zostać wyzerowane automatycznie, pozostawiamy opcję wyłączoną.

Jeżeli opcja **CZY PRZELICZYĆ CENY?** zostanie włączona, to przy zmianie waluty ewidencyjnej zostaną automatycznie przeliczone ceny towarów wg zdefiniowanego w definicji kursu wymiany. Jeżeli ceny towarów mają zostać przeliczone i przesłane przez oprogramowanie działające na podłączonym komputerze albo ręcznie przez użytkownika, to pozostawiamy opcję wyłączoną.



UWAGA: Anulowanie wprowadzonej zmiany waluty ewidencyjnej następuje przez zatwierdzenie pustego lub o wartości zerowej (00.00.0000) pola *Data zmiany waluty*.

Przed wykonaniem zmiany waluty ewidencyjnej należy rozliczyć dotychczasową sprzedaż w bieżącej walucie. W tym celu należy:

- Wykonać raport fiskalny dobowy (jeżeli nie został wykonany po ostatniej sprzedaży).
- Jeżeli kasa współpracuje z komputerem i programem magazynowym, należy wykonać odczyt danych o sprzedaży z kasy. Jeżeli program magazynowy dysponuje opcją przeliczania i zmiany cen w kasach (np. z cen w złotych na ceny w euro), należy jej użyć oraz nie włączać opcji przeliczenia cen automatycznie przez kasę podczas definiowania zmiany waluty.
- Jeżeli przy definiowaniu waluty nie włączono opcji kasowania niefiskalnych liczników:
 - Wykonać raport szczegółowy sprzedaży i raport zwrotów opakowań z zerowaniem liczników.

- Wykonać raport sprzedaży wg grup z zerowaniem liczników.
- Wykonać raporty zamknięcia zmian wszystkich kasjerów (w tym sumacyjnych) w celu ich rozliczenia.
- Jeżeli nie wykonano zmiany cen za pomocą programu magazynowego i nie włączono opcji przeliczenia cen przez kasę automatycznie podczas definiowania waluty, należy je przeliczyć i zmienić w kasie ręcznie.

Od wprowadzonej daty i godziny przejścia na nową walutę, przy próbie wystawienia paragonu zostanie wyświetlony komunikat o wymaganej zmianie waluty ewidencyjnej. Do czasu zmiany waluty dalsza sprzedaż na kasie nie będzie możliwa.

Klawisz WYJDŹ na klawiaturze kasy przerywa procedurę zmiany waluty ewidencyjnej, co daje m.in. możliwość rozliczenia dotychczasowej sprzedaży w bieżącej walucie, jeżeli nie została jeszcze wykonana.

Klawisz OK zatwierdza rozpoczęcie procedury zmiany waluty ewidencyjnej, tym samym wykonanie operacji przeliczenia cen towarów i zerowania liczników sprzedaży (o ile włączono te opcje w definicji zmiany waluty) oraz operacji zmiany waluty. **Nie należy w tym czasie wyłączać kasy.** Zmiana waluty ewidencyjnej zostanie potwierdzona odpowiednim wydrukiem po wydruku zalecanego pierwszego raportu dobowego w nowej walucie ewidencyjnej.

Możliwe jest dokonanie 30 zmian waluty ewidencyjnej. Po osiągnięciu limitu zmian sprzedaż na kasie jest możliwa jedynie w walucie ewidencyjnej po ostatnio wprowadzonej zmianie.

 **UWAGA:** Jeżeli po zmianie waluty ewidencyjnej kasa ma przyjmować inne walutowe formy płatności (np. złotówki), należy zdefiniować kursy i nazwy tych walut (patrz rozdział 2.4.4.1 *Definiowanie walut* na stronie 128), ponieważ dotychczas zdefiniowane ustawienia zostaną usunięte podczas zmiany waluty ewidencyjnej.

2.4.5 Ustawienia wagi

[MENU](#) > [FUNKCJE KIEROWNIKA](#) > [USTAWIENIA](#) > [USTAWIENIA WAGI](#)

Ta grupa funkcji pozwala zmienić ustawienia związane z obsługą wag podłączonych do kasy.

Widok menu USTAWIENIA WAGI

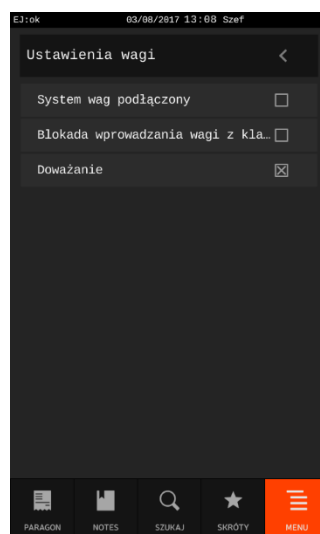

2.4.5.1 System wag podłączony

Opcja określa, czy kasa obsługuje system wag Prima, podłączonych bezpośrednio do złącz WAGA1 i WAGA2 lub przez *ROZDZIELACZ WAG*. Jeżeli system ten jest obsługiwany, możliwe jest ważenie np. wędlin na wadze numer 1, a mięsa na wadze nr 2. W zależności od tego, który towar zostanie wybrany, kasa automatycznie zapyta właściwą wagę o masę towaru.

W celu obsługi systemu wag Prima opcję należy włączyć. Adresy wag należy ustawić w wagach Prima zgodnie z instrukcją obsługi wag. Towary w bazie towarowej kasy należy przypisać do odpowiednich wag (patrz rozdział 2.1.1.1 *Definiowanie towarów* na stronie 92, atrybut NUMER WAGI).

Wyłączenie opcji oznacza, że system wag Prima nie będzie obsługiwany.

2.4.5.2 Blokada wprowadzania wagi z klawiatury

Opcja umożliwia zablokowanie wprowadzania ilości towaru z klawiatury kasy dla wszystkich towarów wagowych, które mają zdefiniowane 3 miejsca po przecinku. Ich sprzedaż jest możliwa tylko przez odczytanie lub przesłanie wyniku ważenia z podłączonej wagi (zapobiega to np. pomyłkom przy ręcznym przepisywaniu wyniku z wagi na pozycję sprzedaży). Po odczytaniu lub przesłaniu wyniku ważenia z podłączonej wagi pozycja sprzedaży zostaje automatycznie zatwierdzona i jednocześnie wydrukowana na paragonie. Wyłączenie opcji oznacza, że dla wszystkich towarów zawsze będzie można wprowadzić ilość z klawiatury kasy.

2.4.5.3 Doważanie

Opcja umożliwia włączenie obsługi tzw. funkcji doważania dla wszystkich towarów wagowych, które mają zdefiniowane 3 miejsca po przecinku. Podczas doważania kasa wyświetla w sposób ciągły wagę towaru i odpowiadającą mu wartość, co umożliwia np. sprzedaż towaru za określoną kwotę. Sprzedaż towaru i wydruk pozycji sprzedaży na paragonie następuje dopiero po jej akceptacji.

Wyłączenie opcji oznacza, że dla wszystkich towarów wagowych, które mają zdefiniowane 3 miejsca po przecinku, tylko stabilny wynik ważenia można odczytać lub przesłać z podłączonej wagi.

2.4.6 Ustawienia kodów kreskowych

MENU > FUNKCJE KIEROWNIKA > USTAWIENIA > USTAWIENIA KODÓW KRESKOWYCH

Grupa funkcji, która pozwala zmienić ustawienia związane z obsługą kodów kreskowych.

Widok menu USTAWIENIA KODÓW KRESKOWYCH

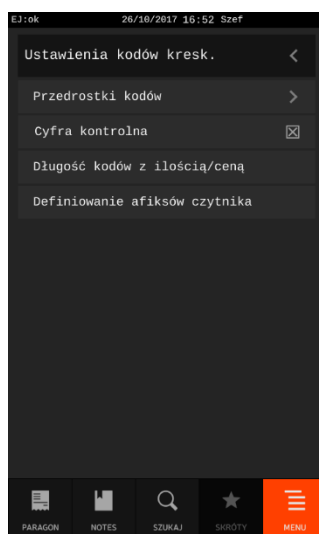

2.4.6.1 Przedrostki kodów

MENU > FUNKCJE KIEROWNIKA > USTAWIENIA > USTAWIENIA KODÓW KRESKOWYCH
> PRZEDROSTKI KODÓW

Funkcja dotyczy kodów kreskowych zawierających ilość (masa) lub cenę (cena) danego towaru. Możliwe jest zdefiniowanie do 5 dwucyfrowych przedrostków dla każdego rodzaju kodów. Domyślnie zdefiniowane przedrostki to 27 i 29 dla kodów z ilością oraz 23 i 24 dla kodów z wartością.

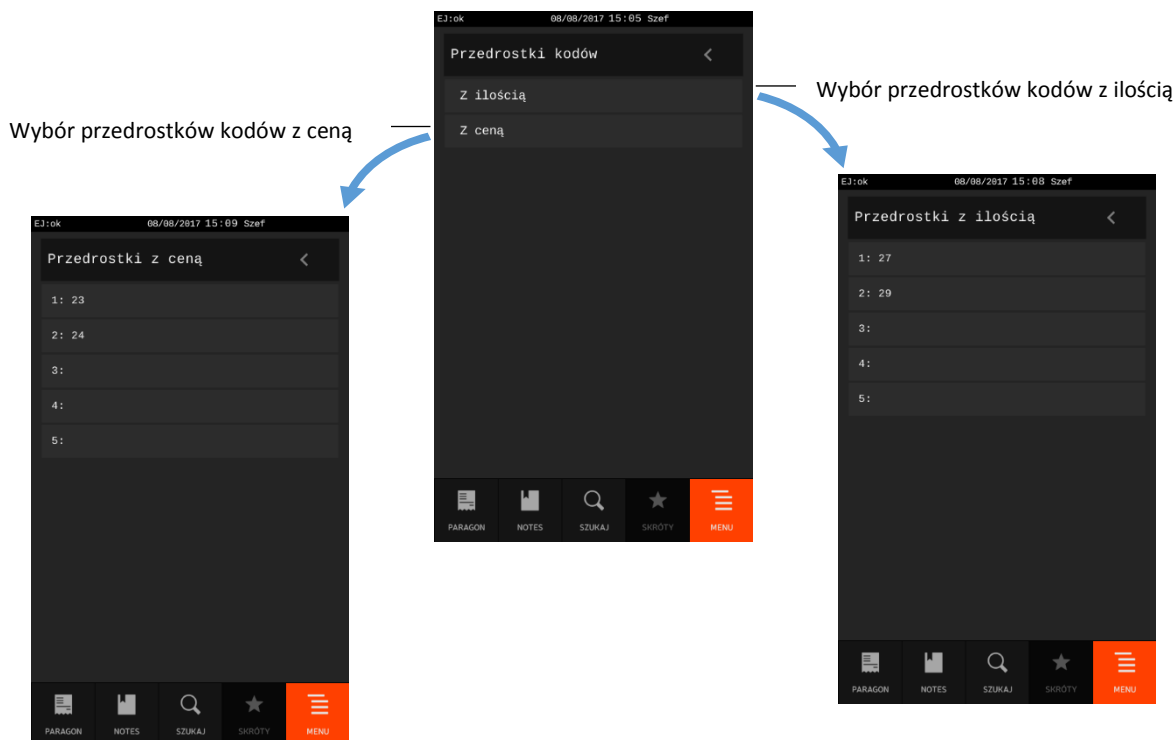

Przykład definiowania przedrostka kodów z ilością poniżej (analogicznie przebiega definiowanie przedrostka kodów z ceną).

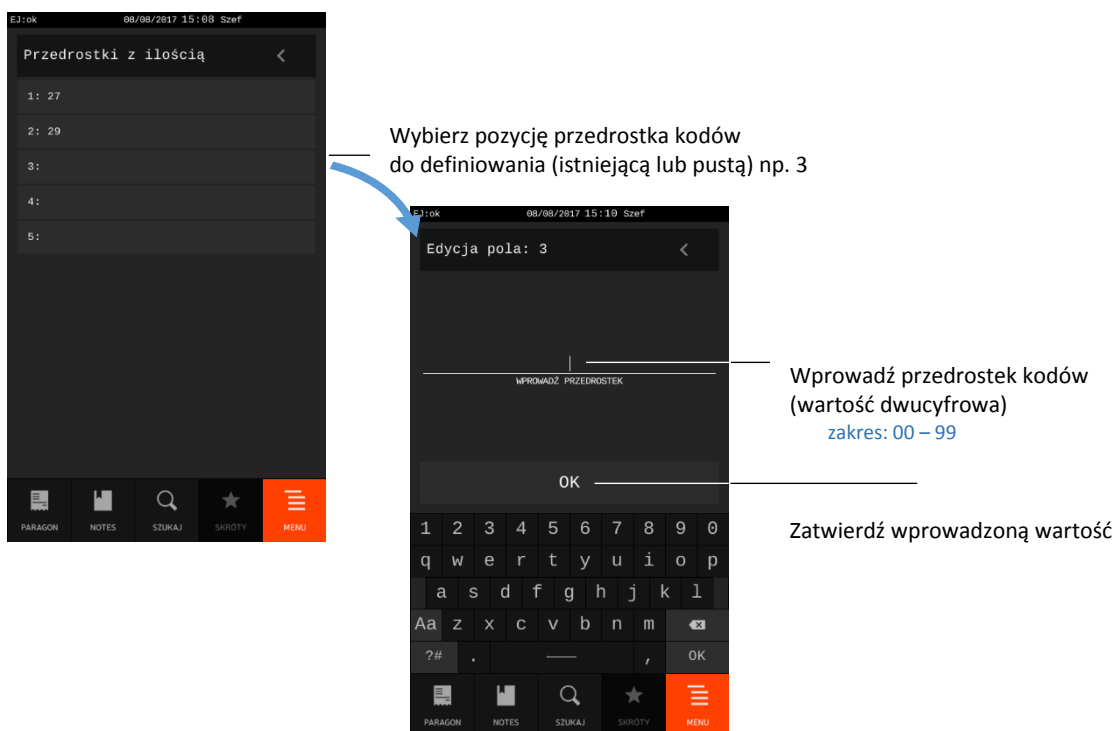

Domyślne przedrostki można również dowolnie modyfikować.

W celu skasowania danego przedrostka należy zatwierdzić pusty przedrostek.

2.4.6.2 Cyfra kontrolna

Opcja umożliwia ustawienie kontroli wewnętrznej cyfry kontrolnej dla kodów z ilością i ceną. Jeżeli wszystkie towary z kodami kreskowymi zawierającymi ilość i cenę posiadają, zgodnie z normą, wyliczaną wewnętrzną cyfrę kontrolną, to zaleca się włączenie opcji. Wyłączenie opcji oznacza, że cyfra kontrolna dla kodów kreskowych nie będzie sprawdzana. Domyślnie opcja jest włączona.

2.4.6.3 Długość kodów z ilością/ceną

Możliwy jest wybór, czy kasa ma interpretować kody kreskowe zawierające ilość lub cenę, jako zawierające 6 czy 7 cyfr numeru identyfikacyjnego towaru.

Wyboru należy dokonać zależnie od możliwości wagi etykietującej, z której kodami ma pracować kasa.

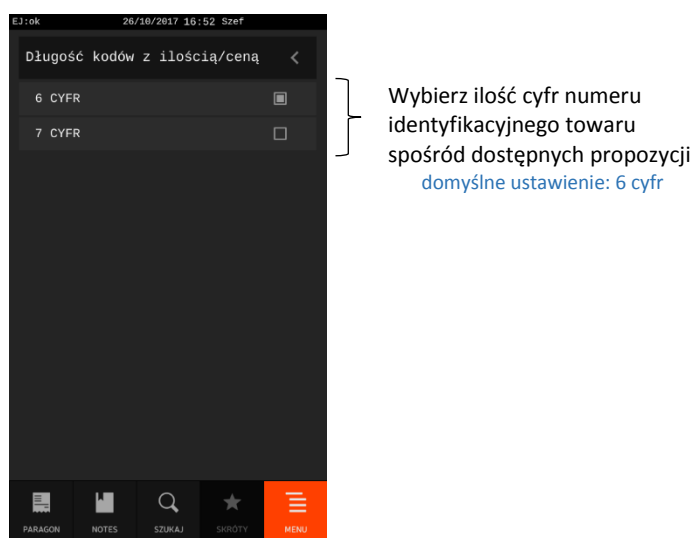

Do pracy z wagą etykietującą ELZAB Eta-Prima zaleca się ustawienie 6-ciu cyfr.



UWAGA: Sprawdzanie dodatkowej sumy kontrolnej dla kodu kreskowego z ilością lub ceną (patrz rozdział 2.4.6.2 *Cyfra kontrolna* wyżej) możliwe jest tylko w przypadku, ustawienia 6-ciu cyfr numeru.

2.4.6.4 Definiowanie afiksów czytnika

Funkcja umożliwia ustawienie prefiksu oraz sufiksu kodów kreskowych (dodatkowy znak wysyłany przez czytnik odpowiednio przed lub po właściwym kodzie kreskowym) przy współpracy z czytnikiem kodów kreskowych. Możliwe jest wprowadzenie wartości z zakresu 00-7F w systemie szesnastkowym (heksadecymalnym), gdzie wartość 00 oznacza brak prefiksu.

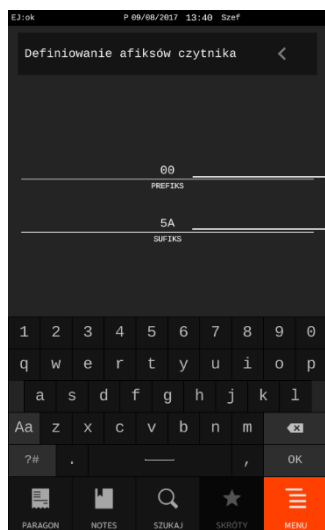

Wprowadź odpowiednio prefiks oraz sufiks czytnika (wartość dwucyfrowa, system szesnastkowy)
zakres: 00h – 7Fh
wartości domyślne: prefiks - 00h
sufiks - 5Ah

Zależnie od używanego modelu czytnika nie wszystkie wartości mogą zostać przetworzone poprawnie, stąd sugerowane jest wykorzystywanie wartości większych od 20, z pominięciem znaków występujących w kodach kreskowych np. ! lub #. **W celu poprawnego rozpoznawania kodu kreskowego wymagane jest ustawienie co najmniej prefiksu różnego od 00.**



UWAGA: Prefiks oraz sufiks musi zostać ustawiony identyczny w kasie oraz czytniku kodów kreskowych, aby czytniki kodów kreskowych działały prawidłowo we współpracy z kasą. Czytnik USB musi dodatkowo pracować w trybie klawiaturowym (tzw. klasa HID).

2.4.7 Ustawienia paragonu/faktury

MENU > FUNKCJE KIEROWNIKA > USTAWIENIA > USTAWIENIA PARAGONU/FAKTURY

Ta grupa funkcji pozwala zmienić ustawienia związane z paragonem i sprzedażą.

Widok menu USTAWIENIA PARAGONU/FAKTURY

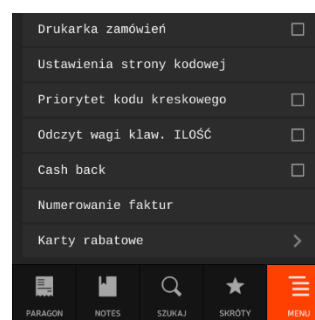
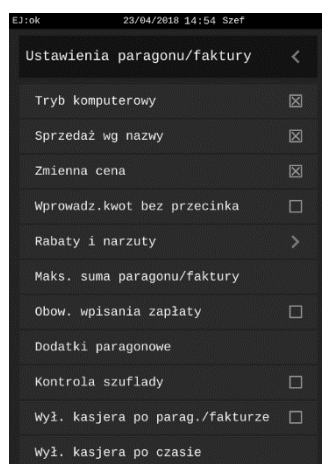

2.4.7.1 Tryb komputerowy

Opcja pozwala na zmianę sposobu sprzedaży na kasie. W zależności od ustawienia opcji, kasa może prowadzić sprzedaż w trybie komputerowym lub w trybie ECR. Szczegółowy opis sposobu pracy na kasie w poszczególnych trybach przedstawiony został w rozdziale 7 *Zakładka PARAGON (FAKTURA) – tryb sprzedaży* na stronie 39. Wybór zależy od preferencji kasjera.

Wyłączona opcja oznacza wybór trybu ECR. Domyślne włączona oznacza wybór trybu komputerowego.

2.4.7.2 Sprzedaż wg nazwy

Opcja pozwala określić, czy będzie możliwość wyszukiwania towaru wg nazwy podczas wystawiania paragonu.

Domyślne włączenie opcji oznacza, że wyszukiwanie towaru wg nazwy będzie dostępne, a tym samym zakładka SZUKAJ na wyświetlaczu będzie aktywna (patrz rozdział 6 *Zakładka SZUKAJ* na stronie 37).

Wyłączenie opcji uniemożliwia wyszukiwanie towaru wg nazwy - zakładka SZUKAJ będzie nieaktywna.

2.4.7.3 Zmienna cena

Opcja pozwala określić, czy będzie możliwość tymczasowej zmiany cen wszystkich towarów podczas wystawiania paragonu.

Włączenie opcji pozwala na tymczasową zmianę cen wszystkich towarów, wyłączenie opcji - na zmianę ceny danego towaru w zależności od ustawienia parametru *DOWOLNA CENA* w jego definicji (patrz rozdział 2.1.1.1 *Definiowanie towarów* na stronie 92).

! UWAGA: W przypadku włączenia opcji ustawienie jest globalne i dotyczy wszystkich towarów, niezależnie od ustawienia parametru *DOWOLNA CENA* w definicji towaru.

2.4.7.4 Wprowadzanie kwot bez przecinka

Opcja pozwala określić sposób wprowadzania do kasy wszystkich kwot (np. cen, rabatów kwotowych itp.). Możliwe jest wprowadzanie kwot w złotych tzn. z przecinkiem lub w groszach tzn. bez przecinka.

Włączenie opcji powoduje, że kwota będzie zawsze wprowadzana do kasy bez przecinka (w groszach). Domyślnie wyłączenie opcji oznacza, że kwota będzie zawsze wprowadzana z przecinkiem (w złotych).

Np. kwota 2,50 zł. będzie wprowadzana do kasy:

- bez przecinka jako 250 (gr)
- z przecinkiem jako 2.5 (zł)

2.4.7.5 Rabaty i narzuty

Zestaw funkcji, które umożliwiają konfigurację ustawień związanych z udzielaniem rabatów i narzutów.

Widok menu RABATY NARZUTY

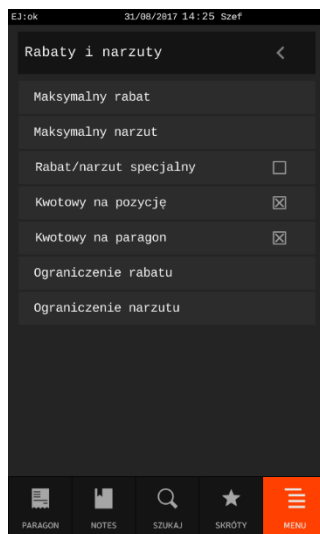

2.4.7.5.1 Maksymalny rabat

Funkcja pozwala na ustalenie maksymalnego poziomu rabatu (procentowo), który jest możliwy do wprowadzenia jednorazowo przez kasjera podczas wystawiania paragonu (zarówno na każdą z pozycji sprzedaży, jak i na cały paragon). Rabaty udzielane kwotowo w celu sprawdzenia osiągnięcia maksymalnego poziomu są przeliczane na procent rabatu.

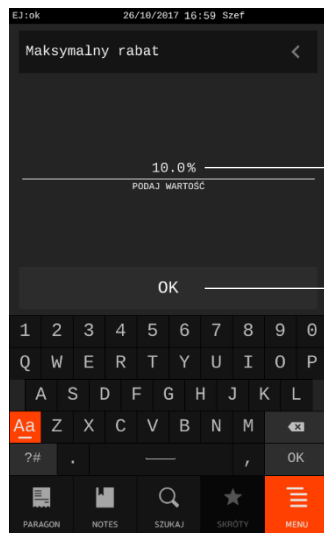

Skasuj bieżący i wprowadź nowy maksymalny rabat, jaki może zostać udzielony przez kasjera

zakres: 0 – 100%, gdzie
0% - blokada wprowadzania rabatów,
100% - ograniczenie rabatu nie będzie aktywne

Zatwierdź wprowadzony poziom rabatu

Domyślny maksymalny rabat wynosi 10 %. Przekroczenie maksymalnego poziomu rabatu podczas wystawiania paragonu sygnalizowane jest wyświetleniem odpowiedniego komunikatu.



UWAGA: Określenie maksymalnego rabatu nie wpływa na ograniczenie poziomu rabatu udzielanego za pomocą definiowalnych klawiszy rabatu (patrz rozdział 2.6.1.6 *Rabaty zdefiniowane* na stronie 164).

2.4.7.5.2 Maksymalny narzut

Funkcja pozwala na ustalenie maksymalnego poziomu narzutu (procentowo), który jest możliwy do wprowadzenia jednorazowo przez kasjera podczas wystawiania paragonu (zarówno na każdą z pozycji sprzedaży, jak i na cały paragon). Narzuty udzielane kwotowo w celu sprawdzenia osiągnięcia maksymalnego poziomu są przeliczane na procent narzutu.

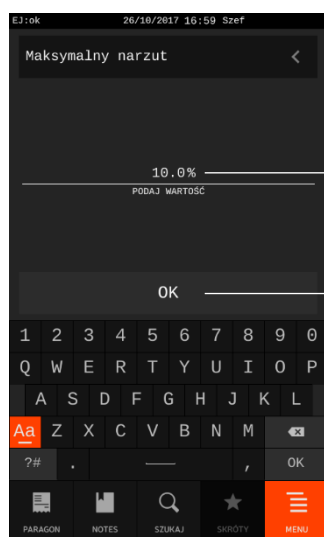

Skasuj bieżący i wprowadź nowy maksymalny narzut, jaki może zostać udzielony przez kasjera

zakres: 0 – 100%, gdzie
0% - blokada wprowadzania narzutów,
100% - ograniczenie narzutu nie będzie aktywne

Zatwierdź wprowadzony poziom narzutu

Domyślny maksymalny narzut wynosi 10 %. Przekroczenie maksymalnego poziomu narzutu podczas wystawiania paragonu sygnalizowane jest wyświetleniem odpowiedniego komunikatu.

! UWAGA: Określenie maksymalnego narzutu nie wpływa na ograniczenie poziomu narzutu udzielanego za pomocą definiowalnych klawiszy narzutu (patrz rozdział 2.6.1.7 Narzuty zdefiniowane na stronie 165).

2.4.7.5.3 Rabat/narzut specjalny

Opcja umożliwia ustawienie, czy będą mogły być udzielane rabaty i narzuty na towary z grup specjalnych (nr 15 oraz od 90 do 99).

Włączenie opcji powoduje, że towary, które zdefiniowano, jako należące do grup towarowych nr 15 oraz od 90 do 99, nie będą objęte rabatem/narzutem na pozycję i na cały paragon. Może to mieć zastosowanie np. dla towarów z akcją lub takich, na które nie chcemy udzielać rabatów i narzutów. Domyślnie opcja jest wyłączona, czyli towary z grup specjalnych będą podlegały wprowadzonym rabatowi i narzutowi, jak towary z innych grup.

2.4.7.5.4 Kwotowy na pozycję

Opcja umożliwia ustawienie, czy będą mogły być udzielane rabaty i narzuty kwotowe na pozycję sprzedaży. Włączenie opcji powoduje, że będzie możliwe udzielanie rabatów/narzutów kwotowych na pojedynczą pozycję sprzedaży. Domyślnie opcja jest włączona.

2.4.7.5.5 Kwotowy na paragon

Opcja umożliwia ustawienie, czy będą mogły być udzielane rabaty i narzuty kwotowe na cały paragon. Włączenie opcji powoduje, że możliwe będzie udzielanie rabatów/narzutów kwotowych na cały paragon. Domyślnie opcja jest włączona.

2.4.7.5.6 Ograniczenie rabatu

Funkcja umożliwia ograniczenie sumy udzielanych przez kasjera rabatów (procentowo) na każdą z pozycji sprzedaży (suma rabatu bezpośredniego na daną pozycję oraz rabatu na cały paragon, który pośrednio również dotyczy danej pozycji). Rabaty udzielane kwotowo w celu sprawdzenia osiągnięcia ograniczenia są przeliczane na procent rabatu.

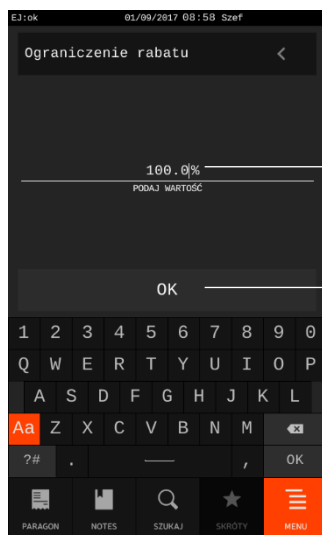

Skasuj bieżące i wprowadź nowe ograniczenie sumy rabatów udzielanych przez kasjera

zakres: 0 – 100%, gdzie
0% - blokada wprowadzania rabatów,
100% - ograniczenie rabatów nie będzie aktywne

Zatwierdź wprowadzony poziom rabatu

Domyślne ograniczenie wynosi 100% i oznacza, że ograniczenie nie jest aktywne.

2.4.7.5.7 Ograniczenie narzutu

Funkcja umożliwia ograniczenie sumy udzielanych przez kasjera narzutów (procentowo) na każdą z pozycji sprzedaży (suma narzutu bezpośredniego na daną pozycję oraz narzutu na paragon, który pośrednio również dotyczy danej pozycji). Narzuty udzielane kwotowo w celu sprawdzenia osiągnięcia ograniczenia są przeliczane na procent narzutu.

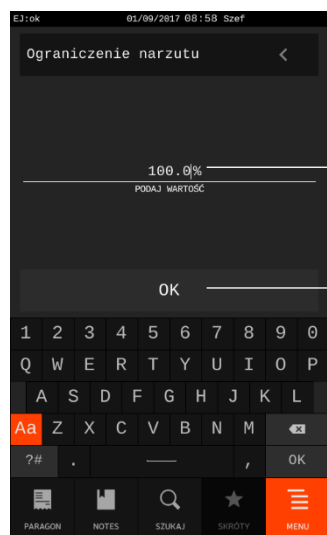

Skasuj bieżące i wprowadź nowe ograniczenie sumy narzutów udzielanych przez kasjera

zakres: 0 – 100%, gdzie
0% - blokada wprowadzania narzutów,
100% - ograniczenie narzutów nie będzie aktywne

Zatwierdź wprowadzony poziom narzut

Domyślne ograniczenie wynosi 100%.

2.4.7.6 Maksymalna suma paragonu/faktury

Funkcja umożliwia określenie maksymalnej kwoty sumy na dokumencie sprzedaży, której przekroczenie sygnalizowane będzie wyświetleniem odpowiedniego komunikatu, z możliwością dalszej sprzedaży lub wycofania się z aktualnie wystawianej pozycji sprzedaży.

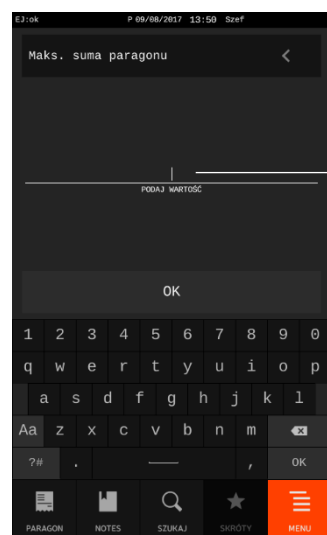

Wprowadź maksymalną kwotę sumy paragonu

zakres: 0,00 – 9999999,99
wartość domyślna: 0,00

Maksymalną sumę na dokumencie sprzedaży należy wprowadzić z zakresu 0,00 – 9999999,99.

Domyślnie maksymalna suma wynosi 0,00, co oznacza brak ograniczenia.

2.4.7.7 Obowiązek wpisanania zapłaty

Opcja pozwala na wymuszenie wprowadzenia kwoty otrzymanej zapłaty przez kasjera przed zakończeniem paragonu.

Włączenie opcji powoduje, że wymagane będzie wprowadzenie kwoty otrzymanej zapłaty. Kasa nie będzie podpowiadała w podsumie paragonu otrzymanej kwoty zapłaty zgodnej z kwotą do zapłaty za paragon, lecz oczekiwała na jej wprowadzenie wyświetlając wartość 0,00 (patrz rozdział 7.7.1 *Podsuma paragonu* na stronie 61).

Domyślne wyłączenie opcji oznacza brak obowiązku wprowadzania kwoty otrzymanej zapłaty.

2.4.7.8 Dodatki paragonowe

Funkcja umożliwia wpisanie dowolnego tekstu np. reklamowego drukowanego na końcu paragonu.

Dostępnych jest 6 definiowanych linii. W każdej linii można wprowadzić maksymalnie 64 znaki lub 32 znaki z podwójną szerokością, zastosować centrowanie tekstu oraz podwójną wysokość znaków. Sposób konfiguracji każdej z linii jest jednakowy.

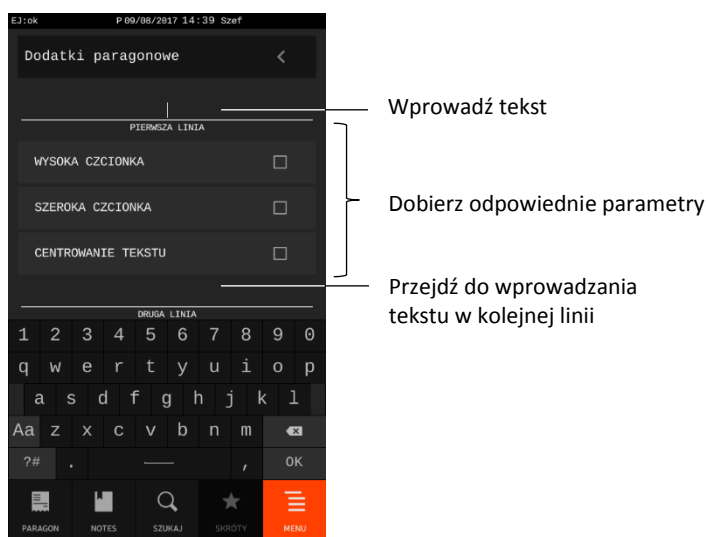

UWAGA: W celu zatwierdzenia wszystkich wprowadzonych danych należy nacisnąć klawisz OK dostępny na końcu formularza.

2.4.7.9 Kontrola szuflady

Opcja pozwala na włączenie kontroli nad położeniem szuflady.

Włączenie opcji uniemożliwia rozpoczęcie wystawiania paragonu z otwartą szufladą. Przy próbie rozpoczęcia paragonu wyświetlony zostanie odpowiedni komunikat.

Domyślne wyłączenie opcji oznacza, że położenie szuflady nie będzie kontrolowane. Jeżeli szuflada jest niepodłączona traktowana jest jak zamknięta.

2.4.7.10 Wyłączenie kasjera po paragonie/fakturze

Opcja pozwala na automatyczne wyłączenie kasjera po wystawieniu dokumentu sprzedaży.

Włączenie opcji oznacza, że po zakończeniu dokumentu sprzedaży kasjer zostanie wylogowany i nie będzie można prowadzić dalszej sprzedaży bez ponownego włączenia kasjera. Wylogowanie następuje po wydruku dokumentu sprzedaży. Domyślne wyłączenie opcji oznacza, że kasjer nie będzie wyłączany po wystawieniu dokumentu sprzedaży.

2.4.7.11 Wyłączenie kasjera po czasie

Funkcja umożliwia określenie czasu, po którym nastąpi automatyczne wyłączenie kasy. Warunkiem jest brak aktywności panelu dotykowego i klawiatury kasy.

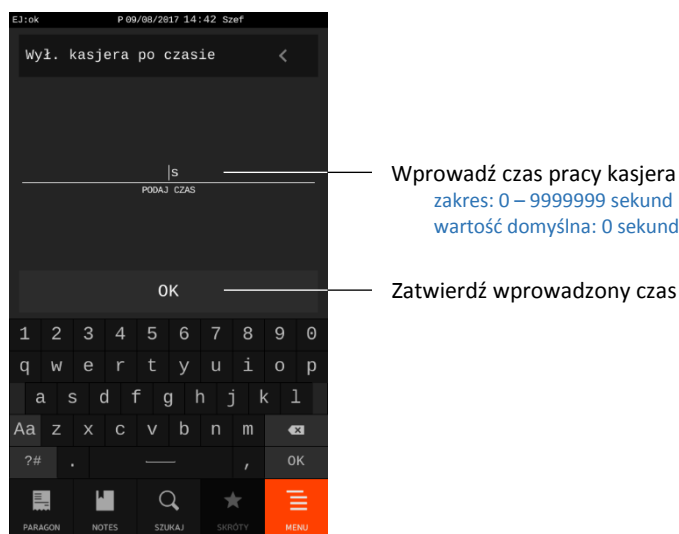

Liczbę sekund można wprowadzić z zakresu 0 – 9999999.

Domyślna liczba sekund wynosi 0 i oznacza brak wyłączenia kasjera przy braku jego aktywności.

UWAGA: Funkcja ta nie jest aktywna w trakcie otwartego paragonu.

2.4.7.12 Drukarka zamówień

Opcja pozwala na uruchomienie obsługi drukarki zamówień podłączonej do kasy poprzez złącze EXT (patrz rozdział 3.2 *Złącza zewnętrzne kasy* na stronie 13).

Włączenie opcji oznacza, że po wydruku paragonu nastąpi komunikacja kasy z drukarką zamówień.

Na drukarkę zamówień wysłane zostaną pozycje sprzedaży (nazwy i ilości sprzedanych towarów), które zostały przypisane do grup towarowych z włączoną w definicji opcją *DRUKARKA ZAMÓWIENI* (patrz rozdział 2.1.2 *Definiowanie grup towarów* na stronie 97, domyślnie grypy 1-8 i 51-99). Dodatkowo drukowany jest numer tego zamówienia oraz dane identyfikujące kasę i paragon (m. in. numer kasy i kasjera, data i czas). Numer zamówienia jest również drukowany na paragonie w części po logo fiskalnym. Umożliwia to łatwą identyfikację, do którego paragonu wydrukowano dane zamówienie.

Domyślne wyłączenie opcji oznacza brak obsługi drukarki zamówień przez kasę.

2.4.7.13 Ustawienia strony kodowej

Funkcja umożliwia wybór strony kodowej, w której aplikacja sprzedaży koduje litery diakrytyczne.

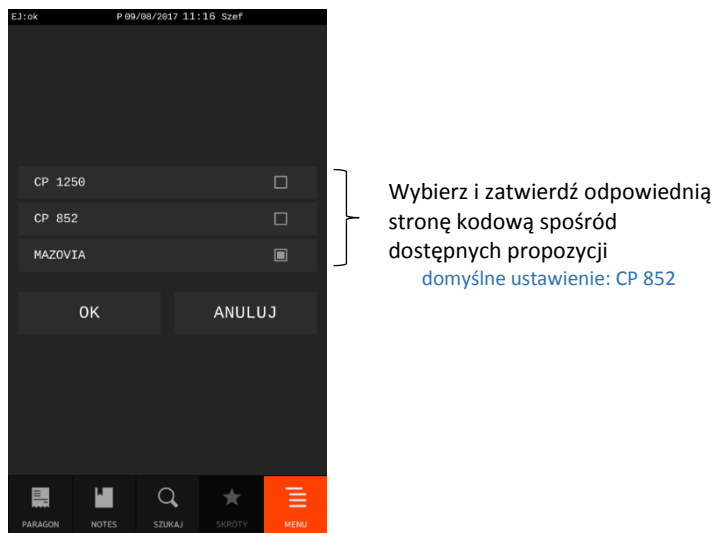

2.4.7.14 Priorytet kodu kreskowego

Opcja pozwala na wybór, w jaki sposób ma być interpretowana przez kasę liczba wprowadzana z klawiatury przez kasjera podczas wystawiania pozycji sprzedaży, a tym samym w jaki sposób ma być wyszukiwany towar w bazie towarowej. W zależności od ustawienia opcji, liczba może być na bieżąco interpretowana jako numer PLU towaru albo jako kod kreskowy, można w ten sposób zdecydować, w jaki sposób mają pracować kasjerzy (np. w celu unikania pomyłek). Domyślne wyłączenie opcji oznacza interpretację wprowadzonej liczby jako numeru PLU towaru (przy sprzedaży w trybie ECR, wprowadzenie liczby o ilości pozycji przekraczającej ilość wykorzystywanych pozycji w numerze PLU towarów w bazie towarowej, powoduje dodatkowo interpretację jej jako kodu kreskowego). Włączenie opcji oznacza interpretację liczby dowolnej długości jako kodu kreskowego.

2.4.7.15 Odczyt wagi klaw. ILOŚĆ

Włączenie opcji umożliwia podczas wystawiania pozycji sprzedaży odczyt z wagi również za pomocą klawisza ILOŚĆ na klawiaturze kasy (niezależnie od odpowiedniego klawisza na wyświetlaczu kasjera). Domyślnie opcja jest wyłączona, co oznacza, że odczyt z wagi możliwy jest tylko za pomocą klawisza na wyświetlaczu.

2.4.7.16 Cash back

Włączenie opcji dopuszcza obsługę cashback (wypłatę gotówki) dla podłączonego terminala.

2.4.7.17 Numerowanie faktur

Funkcja umożliwia przygotowanie wzorca automatycznej numeracji faktur. Numer może zostać zbudowany z ciągu dostępnych znaków (litery, cyfry, znaki interpunkcyjne) oraz pól zawierających kolejny numer, dzień, miesiąc i rok. Numeracja może być dzienna, miesięczna, roczna lub ciągła.

Numer początkowy automatycznej numeracji

Dostaw za pomocą odpowiednich przycisków automatycznie w miejscu kursora we wzorcu numer oraz opcjonalnie dzień, miesiąc lub rok

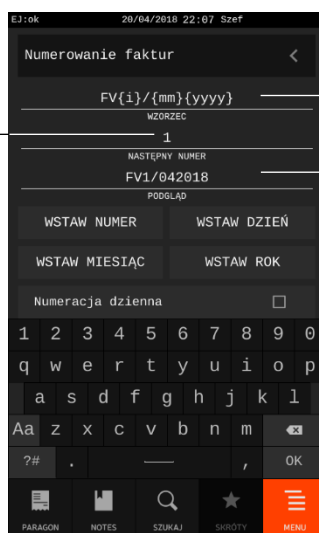

Zdefiniuj za pomocą znaków z klawiatury oraz przycisków format numeracji faktur np. znak F, znak V, numer, znak /, miesiąc i rok

Podgląd definiowanego formatu numeracji

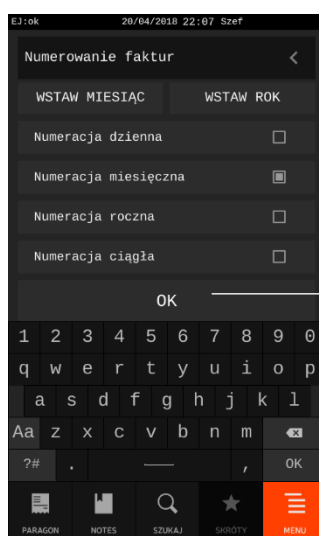

Wybierz odpowiedni sposób numeracji

Zatwierdź format numeracji

2.4.7.18 Karty rabatowe

Kasa obsługuje karty rabatowe z kodem kreskowym. Dane karty rabatowej można wprowadzić za pomocą czytnika kodów kreskowych lub klawiatury, podczas wystawiania dokumentu sprzedaży. Po odczytaniu danych z karty kasa informuje o przyjęciu karty oraz wysokości odczytanego rabatu. Rabat określony na karcie udzielany jest na cały dokument sprzedaży (na podstawie karty rabatowej nie można udzielić rabatu na pojedynczą pozycję). Do chwili zakończenia dokumentu sprzedaży istnieje możliwość wycofania odczytanej karty rabatowej odpowiednim przyciskiem w podsumie paragonu/faktury.



UWAGA: W przypadku wprowadzenia karty rabatowej na dokument sprzedaży wprowadzony wcześniej rabat na cały paragon/fakturę zostanie automatycznie anulowany (rabaty te nie sumują się).

W celu obsługi przez kasę kart rabatowych należy zdefiniować sposób zapisu danych na kartach opisany poniżej oraz włączyć obsługę kart odpowiednią opcją.



UWAGA: Aby kasjer mógł wprowadzać karty rabatowe musi posiadać odpowiednie uprawnienie (patrz rozdział 2.6.1.2 *Uprawnienia rodzajów* na stronie 158, uprawnienie WPROWADZENIE KARTY RABATOWEJ).

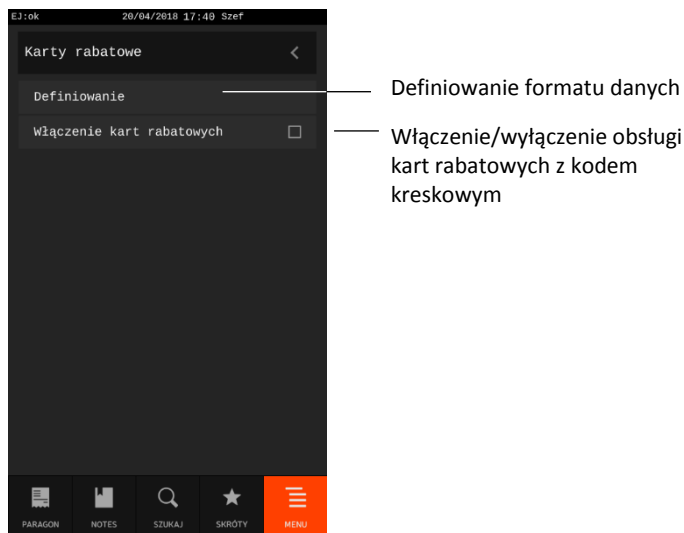

Definiowanie formatu danych

Włączenie/wyłączenie obsługi kart rabatowych z kodem kreskowym

2.4.7.18.1 Definiowanie

Funkcja umożliwia definiowanie sposobu interpretowania danych odczytanych z kodu kreskowego karty rabatowej. Kasa może obsługiwać jednocześnie do 11 formatów danych.

W kodzie kreskowym karty zawarte są m.in. opisane poniżej informacje:

	Informacja
1.	IDENTYFIKATOR KARTY Służy do rozpoznawania czy dany kod kreskowy pochodzi z karty rabatowej. W celu wyeliminowania błędów zaleca się by kod rozpoczynał się od cyfr 20.
2.	DATA WAŻNOŚCI KARTY Data ważności budowana jest w formacie: rok, miesiąc, dzień i zależy od ilości użytych znaków (RR, RRMM, RRMMDD)
3.	INDEKS RABATU Wskazuje pozycję na liście zdefiniowanych rabatów procentowych. Może przyjąć wartości od 0 do 9, rabaty mogą przyjąć wartości od 00,0 do 99,9%.

Po wywołaniu funkcji na wyświetlaczu pojawi się lista definicji formatu danych na kartach rabatowych (wolne pozycje lub wcześniej zdefiniowane).



Wybierz pozycję do definiowania lub modyfikacji (np. wolną pozycję nr 1)

Jeżeli pozycja zostanie wybrana, to pojawi się formularz umożliwiający określenie definicji formatu danych w kodzie. Miejsce danej informacji w kodzie wskazywane jest przez podanie pozycji pierwszego znaku informacji (pierwsza pozycja kodu ma numer 0, pozycje liczone są od lewej strony kodu).

Określ pozycję identyfikatora karty, korzystając z odpowiednich suwaków
Zakres pozycji: 0 – 12,
gdzie 0 – pierwsza pozycja

Określ pozycję daty ważności karty, korzystając z odpowiednich suwaków
Zakres pozycji: 0 – 12,
gdzie 0 – pierwsza pozycja



Wprowadź identyfikator karty

Długość: 0 – 6 znaków,
gdzie 0 znaków (puste pole) -
oznacza usunięcie danej definicji

Podaj długość daty ważności karty

Długość: 0 – 6 znaków,
gdzie 0 znaków (brak oznaczenia daty)
2 znaki - format RR
4 znaki - format RRMM
6 znaków - format RRMMDD

Określ pozycję indeksu rabatu, korzystając z odpowiednich suwaków
Zakres pozycji: 0 – 17,
gdzie 0 – pierwsza pozycja

Włączenie/wyłączenie sumy kontrolnej dla kodu kreskowego EAN-13

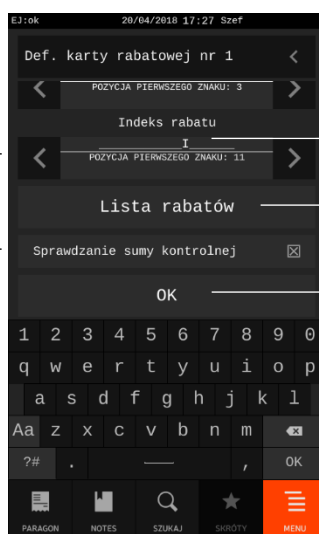

Indeks rabatu

Długość: 1 znak
Zakres wartości: 0 – 9,
oznaczenie pozycji na liście rabatów

Zdefiniuj listę wysokości rabatów udzielanych kartą rabatową

Zatwierdź wprowadzone dane

Po wywołaniu LISTY RABATÓW na wyświetlaczu pojawi się lista z wysokościami rabatów udzielanych za pomocą kart rabatowych (wolne pozycje lub wcześniej zdefiniowane). Pozycja na liście odpowiada wartości INDEKSU RABATU odczytanemu z karty rabatowej.

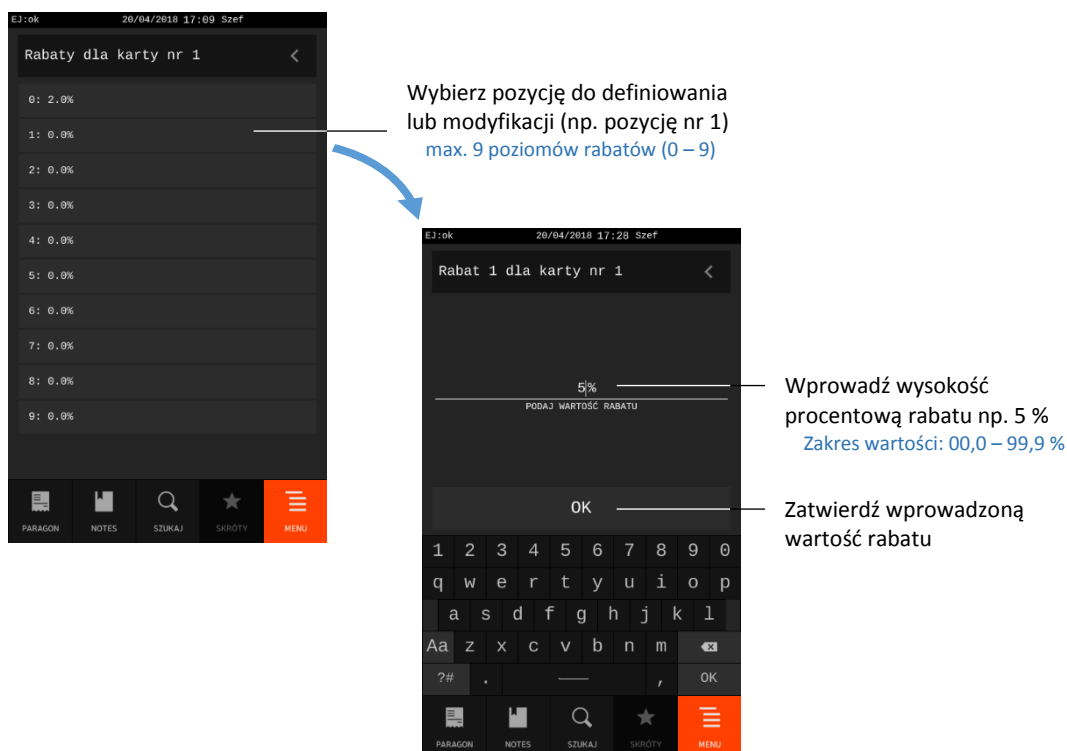

Definicja formatu danych kodu na karcie rabatowej, która zawiera przynajmniej jeden znak w identyfikatorze jest traktowana jako aktywna. Zatwierdzenie pustego pola identyfikatora oznacza usunięcie definicji.

W kodzie kreskowym można umieścić również inne dane (cyfrowe), które nie będą interpretowane przez kasę np. numer kolejny karty lub klienta. Cyfry całego kodu z kart zapisywane są do bufora pozycji paragonowych, co umożliwi przekazywanie do komputera szczegółowych danych o zakupach na daną kartę rabatową.

Przykładowa struktura kodu przedstawiona została poniżej.

209 RRMM XXXX I K

, gdzie:

- 209 – identyfikator karty
- RRMM – data ważności w kolejności: rok (dziesiątki lat), miesiąc (włącznie)
- XXXX – identyfikator klienta
- I – indeks rabatu
- K – cyfra kontrolna dla kodu kreskowego EAN-13.

2.4.8 Kontrola liczników PC

MENU > FUNKCJE KIEROWNIKA > USTAWIENIA > KONTROLA LICZNIKÓW PC

Opcja pozwala na ustawienie poziomu kontroli nad wprowadzaniem zmian w bazie towarowej za pomocą komputera. Opcję należy ustawić zgodnie z instrukcją obsługi programu magazynowego.

Wyłączenie opcji pozwala na zmianę lub kasowanie towarów z niezerową sprzedażą za pomocą komputera. Jeżeli kasa nie współpracuje z programem magazynowym, wówczas zalecane jest włączenie opcji. Domyślnie opcja jest wyłączona.

2.4.9 Nadpisywanie liczników

MENU > FUNKCJE KIEROWNIKA > USTAWIENIA > NADPISYWANIE LICZNIKÓW

Opcja określa, czy będzie możliwe zerowanie liczników sprzedaży i zwrotów dla danego PLU, podczas zapisu nowych danych o towarze z poziomu komputera. Opcję należy ustawić zgodnie z instrukcją obsługi programu magazynowego.

Włączenie opcji pozwala na zerowanie liczników sprzedaży i zwrotów dla danego PLU podczas zapisu danych o towarze z poziomu komputera. Wyłączenie opcji oznacza, że nie będzie możliwości zerowania liczników towaru z komputera. Domyślnie opcja jest wyłączona.



UWAGA: Warunkiem koniecznym działania opcji zgodnie z opisem jest wyłączenie opcji *KONTROLA LICZNIKÓW PC* - patrz rozdział 2.4.8 *Kontrola liczników PC* na stronie 145.

2.4.10 Bufor pozycji

MENU > FUNKCJE KIEROWNIKA > USTAWIENIA > BUFOR POZYCJI

Funkcja umożliwia zdefiniowanie buforów pozycji, dzięki którym możliwa będzie rejestracja, a tym samym odczyt poszczególnych operacji wykonywanych na kasie. Możliwe jest zdefiniowanie do 10 niezależnych buforów pozycji (ustawienie znacznika, od którego następuje odczyt danego bufora). Dzięki temu istnieje możliwość niezależnych odczytów operacji wykonywanych na kasie (w zależności od ustawienia znaczników).

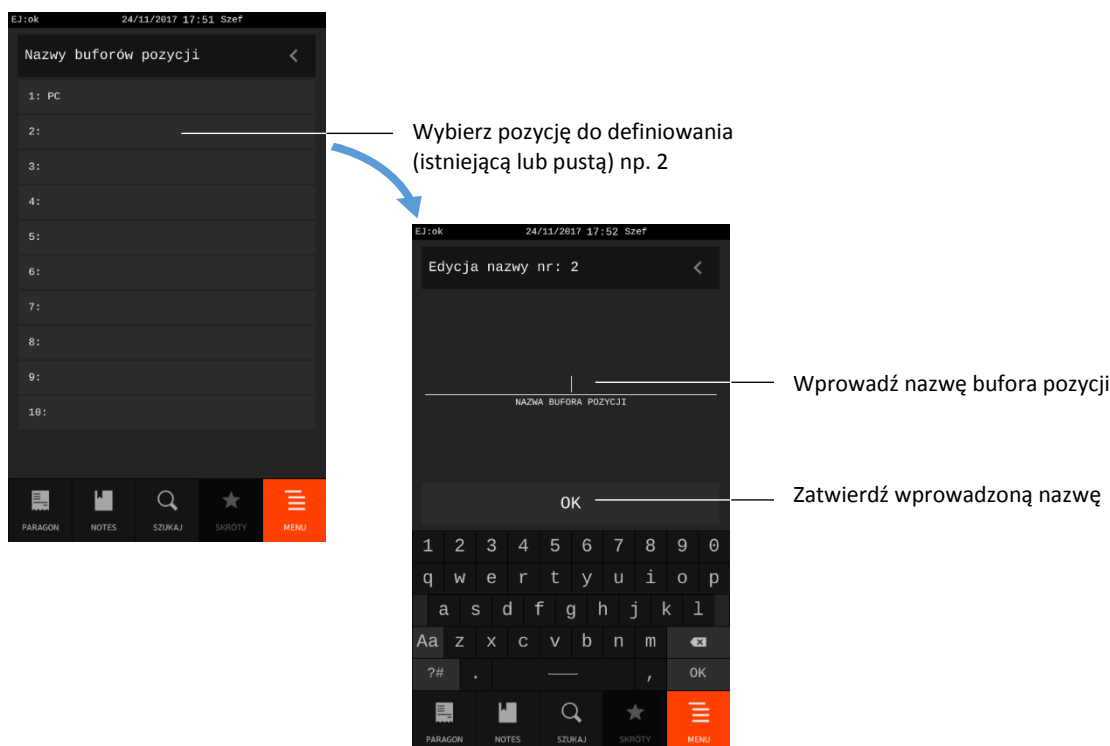

2.4.11 Kontrola bufora pozycji

MENU > FUNKCJE KIEROWNIKA > USTAWIENIA > KONTROLA DZIENNIKA ZDARZEŃ

Opcja umożliwia ustawienie kontroli bufora pozycji paragonowych. Opcję należy ustawić zgodnie z instrukcją obsługi programu magazynowego.

Jeżeli kasa współpracuje z programem magazynowym wykorzystującym liczniki ilościowo-wartościowe lub kasa działa samodzielnie - opcja powinna być wyłączona.

Jeżeli program magazynowy wykorzystuje bufor pozycji paragonowych, istnieje prawdopodobieństwo, że bufor się przepełni i najstarsze sprzedaże w kasie zostaną nadpisane nowymi. W celu uniknięcia takiej sytuacji należy uaktywnić kontrolę bufora i włączyć opcję. W przypadku włączonej kontroli bufora pozycji i jego bliskiego zapełnienia, na wyświetlaczu pojawi się odpowiedni komunikat. Komunikat pojawi się, gdy w buforze będzie wolnych około 1000 pozycji. Komunikat nie blokuje sprzedaży. Komunikat blokujący sprzedaż zostanie wyświetlony po całkowitym zapełnieniu bufora pozycji, a dalsza sprzedaż będzie możliwa po odczycie bufora przez komputer lub wyłączeniu kontroli bufora pozycji.

Domyślnie opcja jest wyłączona, co oznacza, że bufor pozycji paragonowych nie będzie przez kasę kontrolowany.

2.4.12 Program magazynowy

MENU > FUNKCJE KIEROWNIKA > USTAWIENIA > PROGRAM MAGAZYNOWY

Opcja jest wykorzystywana przy współpracy kasy z programem magazynowym. Umożliwia ustawienie blokady funkcji definiowania i kasowania towarów oraz kasowania niefiskalnych liczników sprzedaży z poziomu kasy, w celu wyeliminowania ewentualnych błędów operatora kasy. Opcję należy ustawić zgodnie z instrukcją obsługi programu magazynowego.

W celu zablokowania możliwości definiowania i kasowania towarów oraz kasowania niefiskalnych liczników sprzedaży z poziomu kasy, należy włączyć opcję. Wyłączenie opcji oznacza możliwość m.in. wprowadzania zmian w bazie towarowej przez operatora kasy, co przy współpracy z programem magazynowym może skutkować desynchronizacją bazy towarowej pomiędzy kasą i komputerem. Domyślnie opcja jest wyłączona.

2.4.13 Tryb sprzedawców

MENU > FUNKCJE KIEROWNIKA > USTAWIENIA > TRYB SPRZEDAWCÓW

Opcja pozwala na uruchomienie obsługi tzw. sprzedawców - osób obsługujących klientów i podlegających ocenie, co do wypracowanej sprzedaży, ale które nie obsługują kasy. W trybie sprzedawców następuje sumowanie wartości sprzedaży z paragonów przypisanych do danego sprzedawcy (niezależnie od liczników kasjera) i drukowanie w stopce tych paragonów numeru i nazwy sprzedawcy.

Włączenie opcji umożliwia przypisanie sprzedawcy do wystawianych paragonów przez kasjera funkcją WYBÓR SPRZEDAWCY (patrz rozdział 1.7 *Wybór sprzedawcy* na stronie 90). Sposób definiowania sprzedawców został opisany w rozdziale 2.9 *Sprzedawcy* na stronie 168.

Wyłączenie opcji oznacza, że nie będzie możliwości przypisania sprzedawcy do wystawianych paragonów. Domyślnie opcja jest wyłączona.

2.4.14 Dźwięk i wyświetlacze

MENU > FUNKCJE KIEROWNIKA > USTAWIENIA > DŹWIĘK I WYŚWIETLACZE

Grupa funkcji, która pozwala zmienić ustawienia związane z regulacją dźwięku oraz konfiguracją wyświetlacza klienta i operatora.

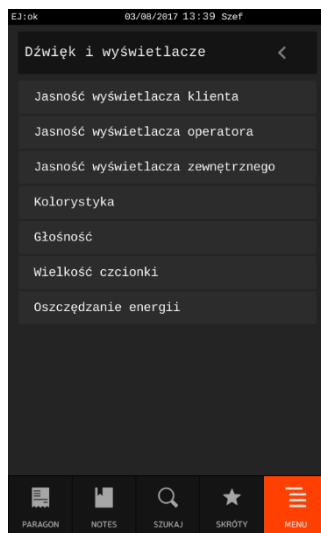

2.4.14.1 Jasność wyświetlacza klienta

**MENU > FUNKCJE KIEROWNIKA > USTAWIENIA > DŹWIĘK I WYŚWIETLACZE
> JASNOŚĆ WYŚWIETLACZA KLIENTA**

Funkcja pozwala regulować jasność na wyświetlaczu klienta.



Ustaw suwakiem i zatwierdź odpowiedni poziom jasności wyświetlacza klienta
zakres: 0 - 100
ustawienie domyślne: 100

2.4.14.2 Jasność wyświetlacza operatora

**MENU > FUNKCJE KIEROWNIKA > USTAWIENIA > DŹWIĘK I WYŚWIETLACZE
> JASNOŚĆ WYŚWIETLACZA OPERATORA**

Funkcja pozwala regulować jasność na wyświetlaczu kasjera.



Ustaw suwakiem i zatwierdź odpowiedni poziom jasności wyświetlacza kasjera
zakres: 0 - 100
ustawienie domyślne: 100

2.4.14.3 Jasność wyświetlacza zewnętrznego

MENU > FUNKCJE KIEROWNIKA > USTAWIENIA > DŹWIĘK I WYŚWIETLACZE > JASNOŚĆ WYŚWIETLACZA ZEWNĘTRZNEGO

Funkcja pozwala regulować jasność na wyświetlaczu dodatkowym klienta.

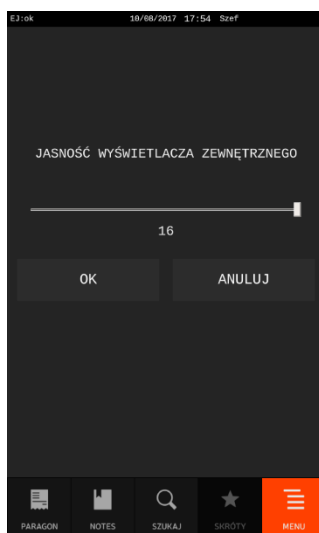

Ustaw suwakiem i zatwierdź odpowiedni poziom jasności dodatkowego wyświetlacza klienta
zakres: 0 - 16
ustawienie domyślne: 16

2.4.14.4 Kolorystyka

MENU > FUNKCJE KIEROWNIKA > USTAWIENIA > DŹWIĘK I WYŚWIETLACZE > KOLORYSTYKA

Funkcja umożliwia zmianę kolorystyki wyświetlacza kasjera.

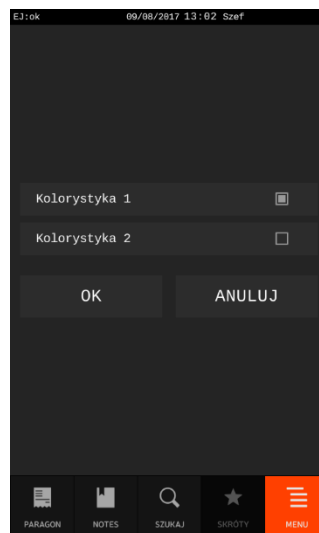

Wybierz i zatwierdź odpowiednią kolorystykę wyświetlacza kasjera, spośród dostępnych propozycji
ustawienie domyślne: kolorystyka 1

2.4.14.5 Głośność

MENU > FUNKCJE KIEROWNIKA > USTAWIENIA > DŹWIĘK I WYŚWIETLACZE > GŁOŚNOŚĆ

Funkcja umożliwia zmianę głośności dźwięków, którymi kasa potwierdza poszczególne operacje.

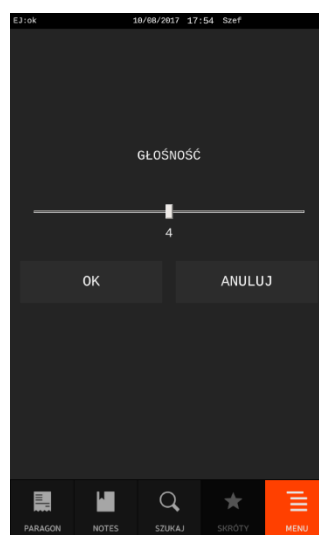

Ustaw suwakiem i zatwierdź odpowiedni poziom głośności dźwięków
zakres: 0 - 8
ustawienie domyślne: 4

Ustawienie poziomu 0 oznacza, że dźwięk jest wyłączony.

2.4.14.6 Wielkość czcionki

MENU > FUNKCJE KIEROWNIKA > USTAWIENIA > DŹWIĘK I WYŚWIETLACZE > WIELKOŚĆ CZCIONKI

Funkcja umożliwia wybór wielkości czcionki, która będzie wyświetlana na wyświetlaczu kasjera.

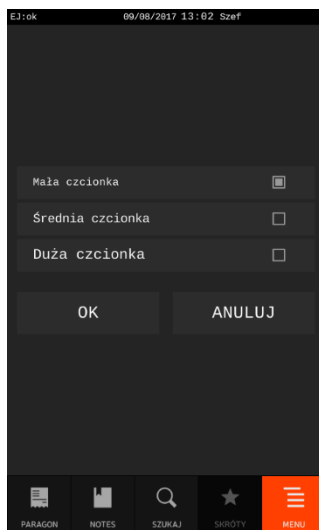

Wybierz i zatwierdź odpowiednią wielkość czcionki spośród prezentowanych wielkości
ustawienie domyślne: duża czcionka

2.4.14.7 Oszczędzanie energii

MENU > FUNKCJE KIEROWNIKA > USTAWIENIA > DŹWIĘK I WYŚWIETLACZE > OSZCZĘDZANIE ENERGII

Funkcja umożliwia po zadanim czasie automatyczne wyłączenie podświetlenia i włączenie wygaszacza na wyświetlaczu kasjera. Warunkiem jest brak aktywności wyświetlacza i komunikacji z kasą. W przypadku pracy na akumulatorze dodatkowo po zadanim czasie nastąpi przyciemnienie ekranu.

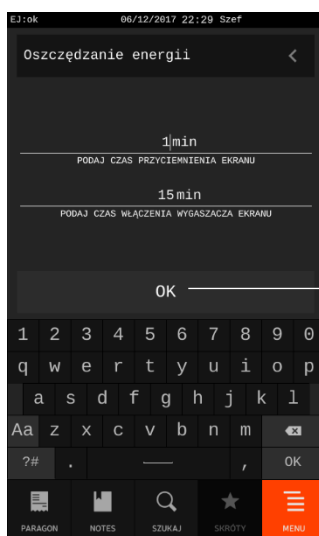

Wprowadź długość okresów, po których nastąpi przyciemnienie oraz wyłączenie podświetlenia i włączenie wygaszacza na wyświetlaczu kasjera
zakres: 1 – 99
wartość domyślna:
przyciemnienie: 1min
wygaszacz: 15min

Zatwierdź wprowadzone czasy

Po dotknięciu wyświetlacza lub rozpoczęcia pracy na kasie nastąpi wybudzenie kasy, a podświetlenie wyświetlacza wróci do stanu podstawowego.

2.4.15 Maksymalna gotówka w szufladzie

MENU > FUNKCJE KIEROWNIKA > USTAWIENIA > MAKSYMALNA GOTÓWKA W SZUFLADZIE

Funkcja umożliwia określanie maksymalnej kwoty gotówki w szufladzie (w walucie ewidencyjnej), której przekroczenie podczas sprzedaży sygnalizowane będzie pojawieniem się dodatkowych znaków na pasku statusu wyświetlacza kasjera (patrz rozdział 3.5 *Wyświetlacz kasjera* na stronie 17).



Maksymalną kwotę gotówki w szufladzie należy wprowadzić z zakresu 0,00 – 9999999,99. Domyślnie maksymalna kwota wynosi 0,00, co oznacza brak ograniczenia.

2.4.16 Kontrola raportu dobowego

MENU > FUNKCJE KIEROWNIKA > USTAWIENIA > KONTROLA RAP. DOBOWEGO

Opcja umożliwia kontrolę wykonania raportu dobowego. Włączenie opcji powoduje wyświetlanie komunikatu przypominającego o konieczności wykonania zaległego raportu dobowego.

Komunikat informacyjny – jest wyświetlany w kolejnych dwóch dobach po dniu sprzedaży, który nie został zakończony raportem dobowym, po każdorazowym włączeniu kasy oraz przy zmianie daty. Wraz z komunikatem wyświetlana jest propozycja natychmiastowego wykonania zaległego raportu, która może zostać zaakceptowana lub anulowana przez użytkownika odpowiednim klawiszem. Potwierdzenie skutkuje natychmiastowym wykonaniem raportu. Komunikat ma jedynie charakter przypomnienia i nie blokuje sprzedaży na kasie.

Komunikat blokujący – jest wyświetlany po 48 godzinach od wystawienia pierwszego paragonu zaległego raportu dobowego. W celu prowadzenia dalszej sprzedaży należy wykonać zaległy raport dobowy. Opcja jest domyślnie włączona.

2.4.17 Kontrola raportu miesięcznego

MENU > FUNKCJE KIEROWNIKA > USTAWIENIA > KONTROLA RAP. MIESIĘCZNEGO

Opcja umożliwia kontrolę wykonania raportu miesięcznego. Włączenie opcji powoduje wyświetlanie komunikatu przypominającego o konieczności wykonania raportu miesięcznego za poprzedni miesiąc. Komunikat wyświetlany jest po każdorazowym włączeniu kasy. Opcja jest domyślnie włączona.

2.4.18 Numer kasy

MENU > FUNKCJE KIEROWNIKA > USTAWIENIA > NUMER KASY

Funkcja umożliwia przypisanie kasie numeru, który jest drukowany w stopce każdego dokumentu drukowanego przez kasę, umożliwiając jej identyfikację oraz adresowanie przy współpracy z komputerem.

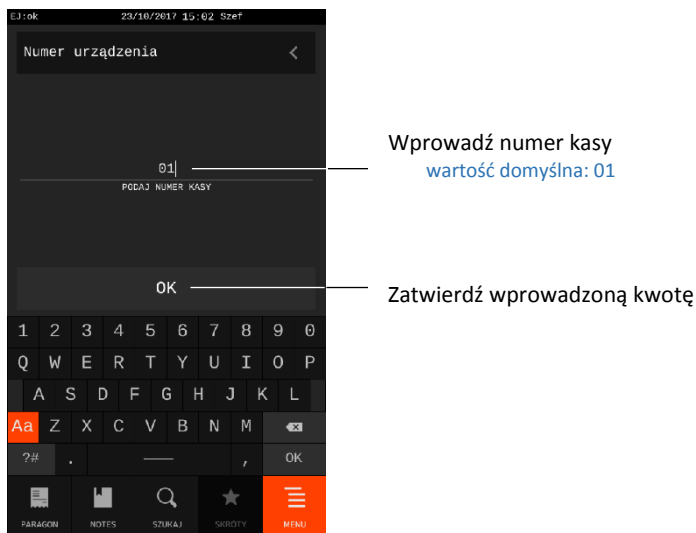

Domyślne ustawienie numeru kasy: 01.

2.5 Kasjerzy

MENU > FUNKCJE KIEROWNIKA > KASJERZY

W menu znajduje się zestaw funkcji, który umożliwia m.in. definiowanie i kasowanie definicji kasjera (operatora kasy).

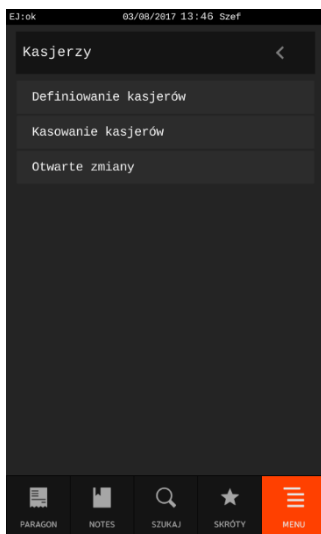

2.5.1 Definiowanie kasjerów

MENU > FUNKCJE KIEROWNIKA > KASJERZY > DEFINIOWANIE KASJERÓW

Funkcja umożliwia zdefiniowanie lub modyfikację nazwy kasjera, jego hasła oraz przypisania go do jednego z rodzajów kasjera. Z przypisania kasjera do rodzaju wynikają uprawnienia dostępu tego kasjera do funkcji kasy, skład jego zestawu raportów oraz poziomy rabatów i narzutów jakich może udzielić.

Można zdefiniować do 30 kasjerów. Domyślnie na kasie został zdefiniowany jeden kasjer (30 Szef) z pełnymi uprawnieniami dostępu do kasy oraz pustym hasłem.

Poniżej przedstawiony został sposób definiowania kasjera.

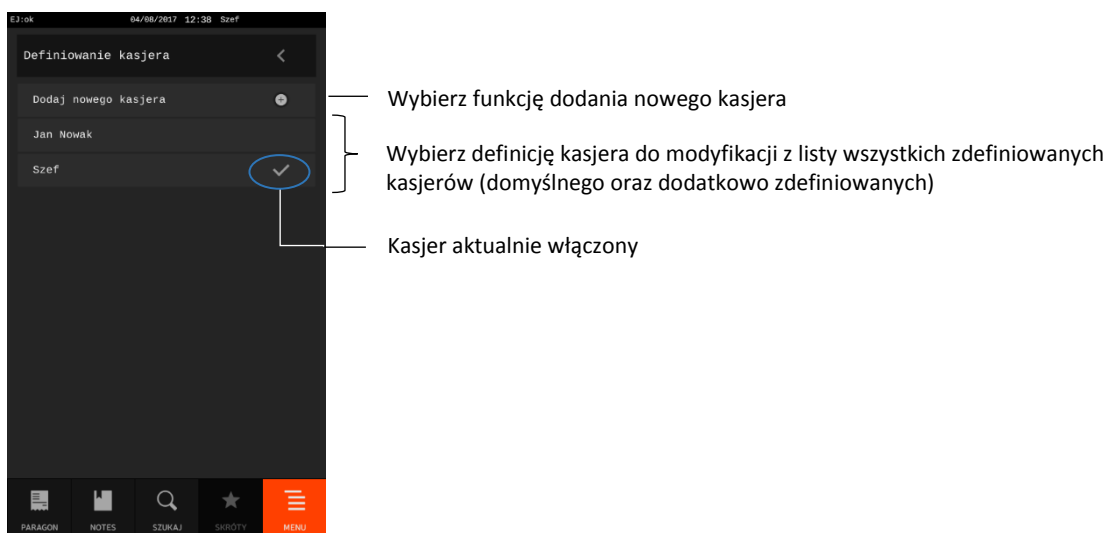

Po wprowadzeniu hasła, które zostało już wcześniej przypisane innemu kasjerowi, na wyświetlaczu pojawi się odpowiedni komunikat (hasło musi jednoznacznie identyfikować kasjera).

W przypadku wyboru definicji istniejącego kasjera pozycja listy zostanie podświetlona i pojawi się klawisz przejścia w tryb edycji. W trybie edycji jest możliwość wprowadzenia modyfikacji w definicji kasjera np. zmiana dotychczasowego hasła.

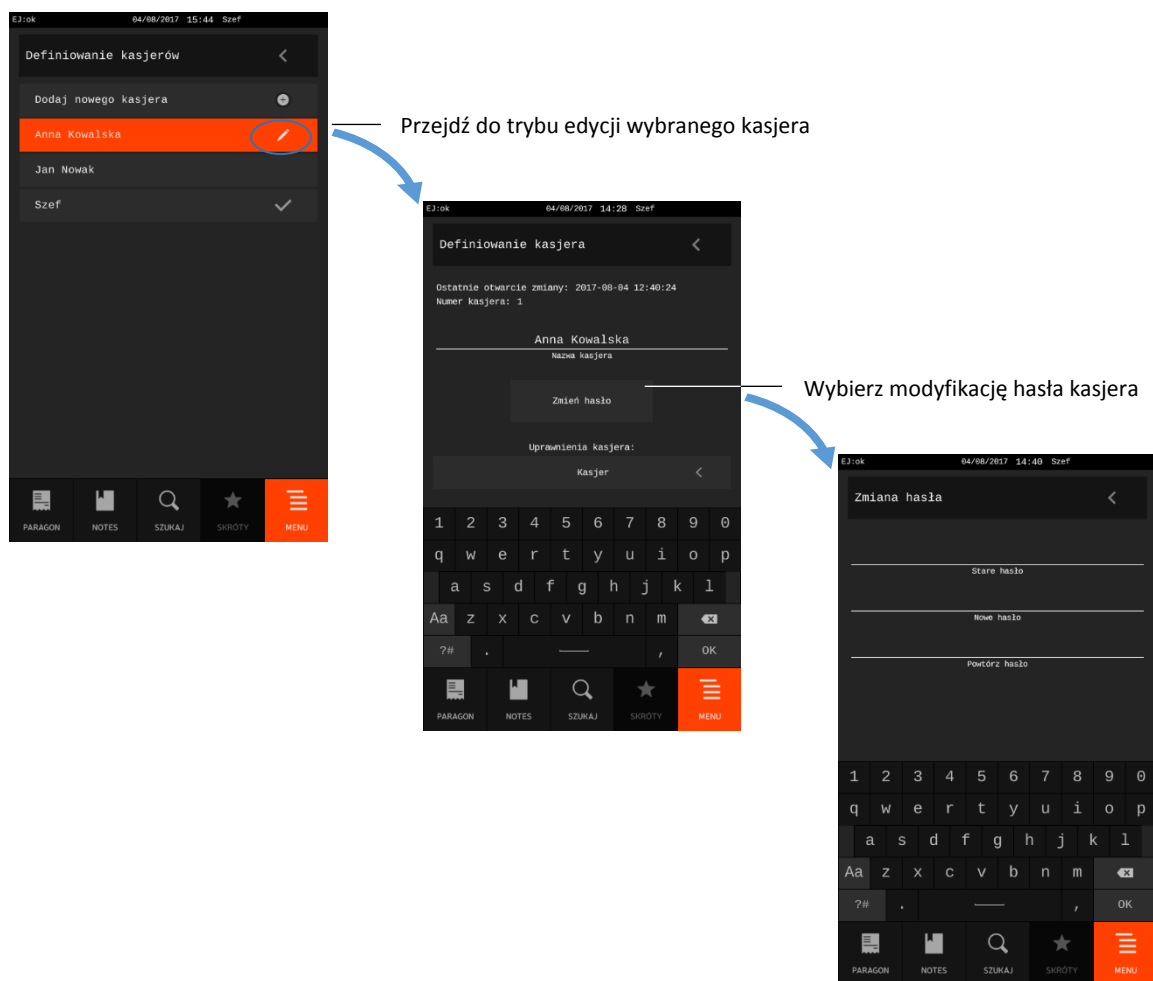

Hasło zostanie zmienione po wprowadzeniu poprawnego hasła i zatwierdzeniu wprowadzonych zmian w definicji kasjera.

2.5.2 Kasowanie kasjerów

MENU > FUNKCJE KIEROWNIKA > KASJERZY > KASOWANIE KASJERÓW

Funkcja umożliwi usunięcie wcześniej zdefiniowanej definicji kasjera. Usuwany kasjer musi mieć zamkniętą zmianę.

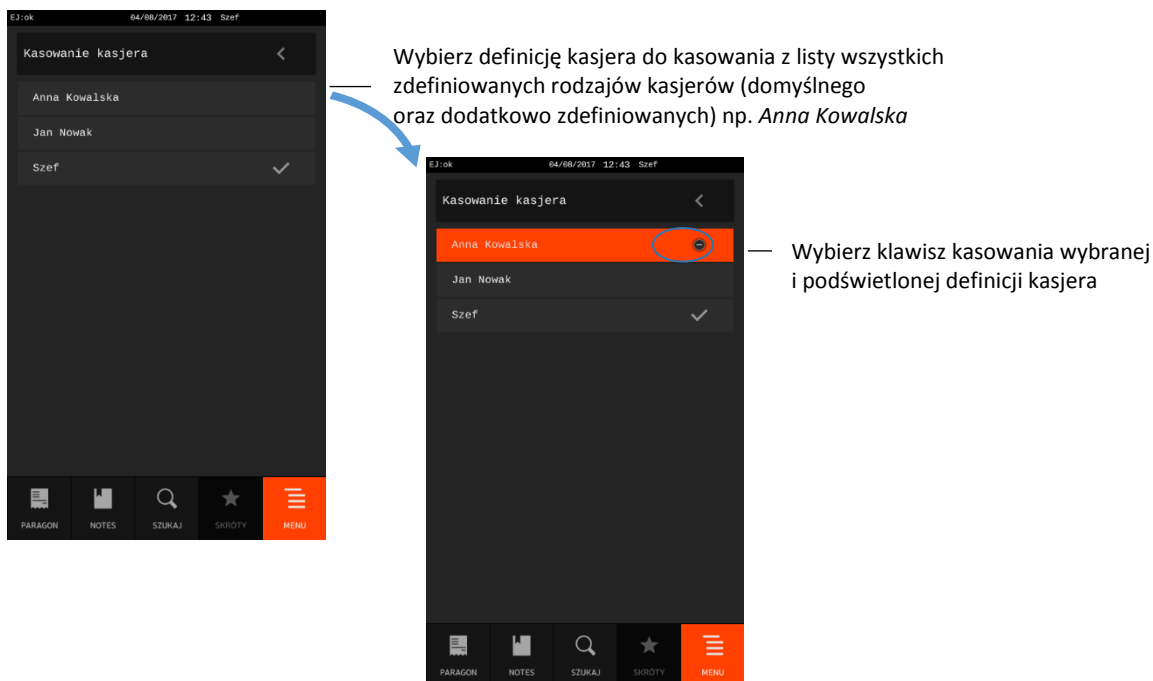

W przypadku próby usunięcia kasjera, który ma otwartą zmianę, operacja nie zostanie wykonana, a na wyświetlaczu pojawi się odpowiedni komunikat. W celu usunięcia danego kasjera należy w pierwszej kolejności zamknąć jego zmianę (patrz rozdział 2.2.5 *Koniec zmiany kasjera* na stronie 105).

2.5.3 Otwarte zmiany

MENU > FUNKCJE KIEROWNIKA > KASJERZY > OTWARTE ZMIANY

Funkcja umożliwia wyświetlenie listy kasjerów posiadających otwarte zmiany. Aktualnie włączony kasjer oznaczony jest dodatkowym symbolem (✓).

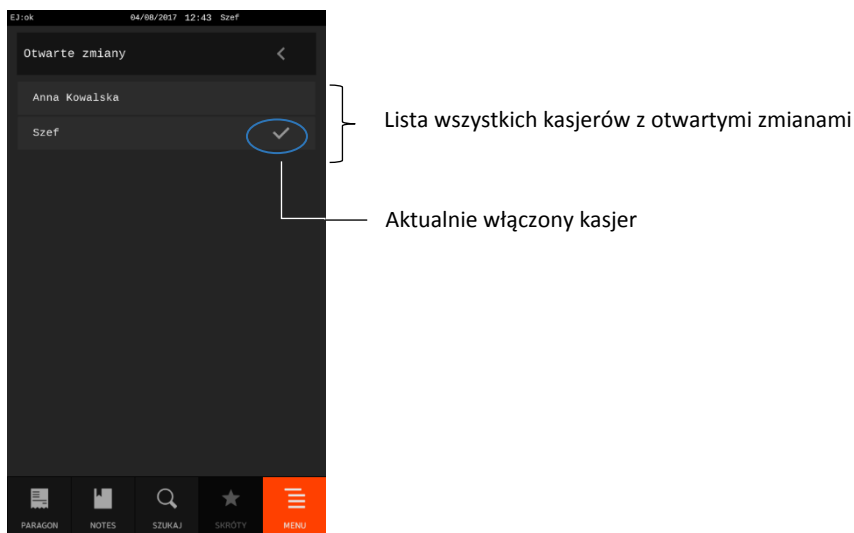

2.6 Rodzaje kasjerów

MENU > FUNKCJE KIEROWNIKA > RODZAJE KASJERÓW

W menu znajduje się zestaw funkcji, który umożliwia definiowanie i kasowanie rodzaju kasjera oraz kopiowanie i przywracanie jego definicji.

Rodzaje kasjerów są wykorzystywane podczas definiowania kasjerów pracujących na kasie - z przyporządkowania kasjera do danego rodzaju wynikają uprawnienia dostępu danego kasjera do funkcji kasy.

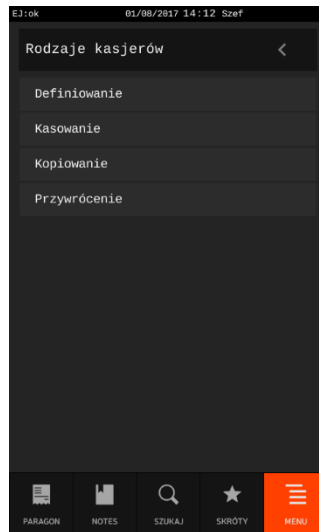

2.6.1 Definiowanie

MENU > FUNKCJE KIEROWNIKA > RODZAJE KASJERÓW > DEFINIOWANIE

Funkcja umożliwia zdefiniowanie 8 rodzajów kasjera. Definiowanie obejmuje nadanie rodzajowi kasjera nazwy, odpowiednich uprawnień, określenie składu zestawu raportów oraz poziomów rabatu i narzutu, jakich kasjer może udzielić podczas sprzedaży. Domyślnie w kasie zdefiniowane zostały pierwsze 4 rodzaje kasjerów z możliwością wprowadzenia zmian w ich definicji.

Sposób definiowania rodzaju kasjera został przedstawiony poniżej.

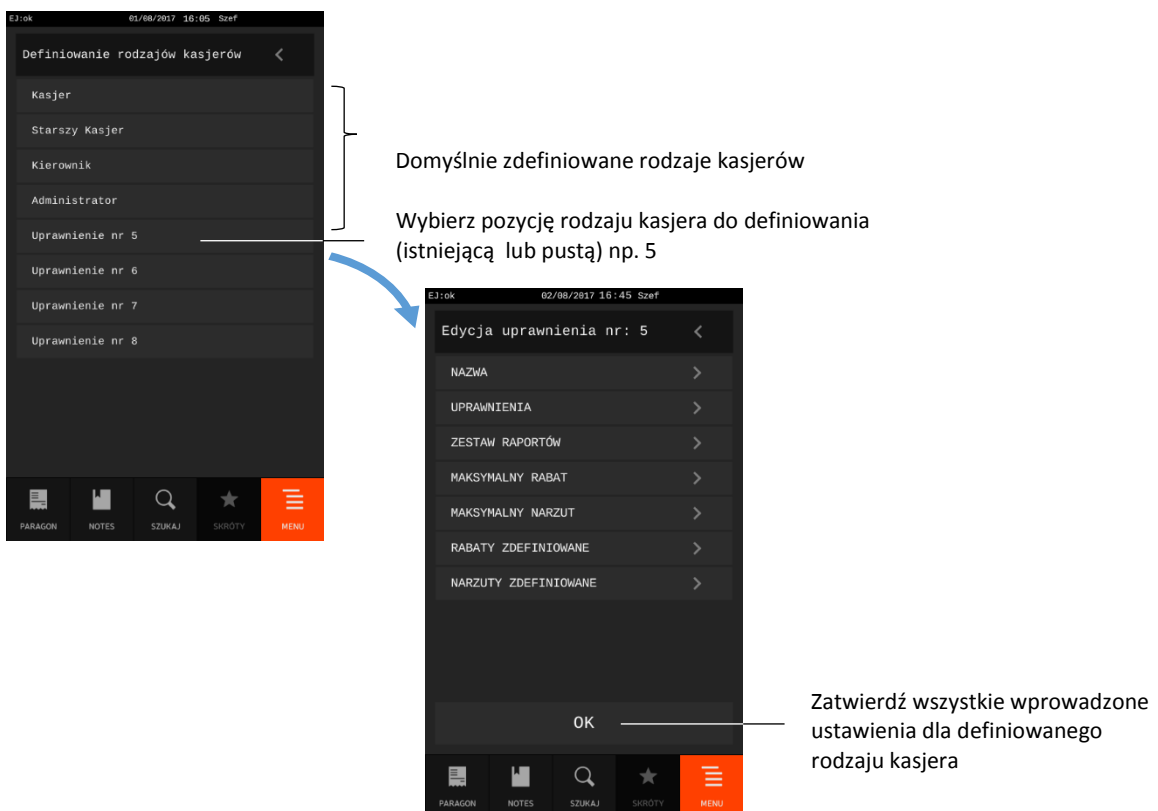

2.6.1.1 Nazwa

Wprowadzenie nazwy rodzaju kasjera, która może składać się maksymalnie z 19 znaków.



2.6.1.2 Uprawnienia rodzajów

Zdefiniowanie jednolitych uprawnień dla wszystkich kasjerów, którzy zostaną przypisani do danego rodzaju kasjera (włączenie/wyłączenie odpowiedniej opcji).

Poniżej przedstawiono domyślnie przyznane uprawnienia dla każdego z fabrycznie zdefiniowanych rodzajów kasjerów.

Uprawnienia do funkcji	Rodzaj kasjera			
	Kasjer	Starszy kasjer	Administrator	Kierownik
ANULOWANIE PARAGONU/FAKTURY możliwość anulowania dokumentu sprzedaży (paragonu lub faktury)	<input type="radio"/>	<input type="radio"/>		<input type="radio"/>
ANULOWANIE POZYCJI możliwość anulowania pojedynczej pozycji paragonowej	<input type="radio"/>	<input type="radio"/>		<input type="radio"/>
AUTOMATYCZNA AKTUALIZACJA możliwość automatycznego pobrania i aktualizacji oprogramowania dostępnego na serwerze producenta	<input type="radio"/>	<input type="radio"/>		<input type="radio"/>
DEFINICJA TOWARU możliwość definiowania i kasowania towarów w bazie towarowej (MENU: Funkcje kierownika->Konfiguracja->Towary)			<input type="radio"/>	<input type="radio"/>
DEFINIOWANIE KART RABATOWYCH możliwość definiowania i kasowania kart rabatowych (MENU: Funkcje kierownika->Ustawienia->Ustawienia paragonu/faktury ->Karty rabatowe->Definiowanie)			<input type="radio"/>	<input type="radio"/>
DEFINIOWANIE SPRZEDAWCÓW możliwość definiowania i kasowania sprzedawców (MENU: Funkcje kierownika->Sprzedawcy)		<input type="radio"/>		<input type="radio"/>
DEFINIOWANIE WALUT możliwość definiowania i kasowania walut obcych, dodatkowych w stosunku do waluty ewidencyjnej (MENU: Funkcje kierownika->Ustawienie->Ustawienia walut)			<input type="radio"/>	<input type="radio"/>
DOPUSZCZENIE DO FUNKCJI możliwość zakończenia funkcji, która została wywołana przez kasjera bez odpowiedniego uprawnienia (np. koniec zmiany kasjera, anulowanie pozycji paragonowej)				<input type="radio"/>

Uprawnienia do funkcji	Rodzaj kasjera			
	Kasjer	Starszy kasjer	Administrator	Kierownik
FUNKCJE SERWISOWE dostęp do wszystkich funkcji serwisowych dostępnych w menu (MENU: Funkcje serwisowe)				<input type="radio"/>
KASJERZY możliwość definiowania i kasowania kasjerów obsługujących kasę (MENU: Funkcje kierownika->Kasjerzy)			<input type="radio"/>	<input type="radio"/>
KONFIGURACJA możliwość definiowania i kasowania grup towarowych, jednostek, form płatności oraz dodatkowych kodów kreskowych dla towarów (MENU: Funkcje kierownika->Konfiguracja)			<input type="radio"/>	<input type="radio"/>
KONIEC ZMIANY DOWOLNEGO KASJERA możliwość wydruku raportu ZAMKNIĘCIE ZMIANY dla dowolnego kasjera (MENU: Funkcje kierownika->Raporty zerujące->Koniec zmiany kasjera)				<input type="radio"/>
KONIEC ZMIANY KASJERA* możliwość wydruku raportu ZAMKNIĘCIE ZMIANY dla włączonego kasjera (MENU: Funkcje kasjera->Koniec zmiany kasjera)	<input type="radio"/>	<input type="radio"/>	<input type="radio"/>	<input type="radio"/>
M/PLATFORM obsługa dodatkowych usług dostarczanych poprzez system M/platform (MENU: Funkcje kasjera->M/PLATFORM)	<input type="radio"/>	<input type="radio"/>		<input type="radio"/>
NARZUTY DOWOLNE podczas wystawiania paragonu możliwość wprowadzenia z klawiatury wysokości narzutu (na pozycję sprzedaży lub cały paragon)	<input type="radio"/>	<input type="radio"/>		<input type="radio"/>
NARZUTY ZDEFINIOWANE podczas wystawiania paragonu możliwość wybrania wysokości narzutu z listy zdefiniowanych narzutów (na pozycję sprzedaży lub cały paragon)	<input type="radio"/>	<input type="radio"/>		<input type="radio"/>
OTWARCIE SZUFLADY możliwość dodatkowego otwarcia szuflady	<input type="radio"/>	<input type="radio"/>	<input type="radio"/>	<input type="radio"/>
PRZESTAWIENIE ZEGARA dostęp do funkcji przestawienia zegara z poziomu menu kierownika (MENU: Funkcje kierownika)			<input type="radio"/>	<input type="radio"/>
RABATY DOWOLNE podczas wystawiania paragonu możliwość wprowadzenia z klawiatury wysokości rabatu (na pozycję sprzedaży lub cały paragon)	<input type="radio"/>	<input type="radio"/>		<input type="radio"/>
RABATY ZDEFINIOWANE podczas wystawiania paragonu możliwość wybrania wysokości rabatu z listy zdefiniowanych rabatów (na pozycję sprzedaży lub cały paragon)	<input type="radio"/>	<input type="radio"/>		<input type="radio"/>
RAPORT DANYCH O TOWARACH możliwość wydruku raportu DANE O TOWARACH (MENU: Funkcje kierownika->Raporty niezerujące->Danych o towarach)			<input type="radio"/>	<input type="radio"/>
RAPORT DOBOWY FISKALNY* możliwość wydruku raportu DOBOWY FISKALNY (MENU: Funkcje kierownika->Raporty zerujące->Dobowy fiskalny)		<input type="radio"/>		<input type="radio"/>
RAPORT FINANSOWY PODATKOWY* możliwość wydruku raportu FINANSOWY PODATKOWY (MENU: Funkcje kierownika->Raporty niezerujące->Finansowy podatkowy)			<input type="radio"/>	<input type="radio"/>
RAPORT GODZINOWY AKTUALNY możliwość wydruku raportu SPRZEDAŻ GODZINOWO W DNIU, dotyczącego bieżącego dnia (MENU: Funkcje kierownika->Raporty niezerujące->Godzinowy aktualny)			<input type="radio"/>	<input type="radio"/>

* **UWAGA:** Niezależnie od ustawienia uprawnienia, raport zostanie wydrukowany w ZESTAWIE RAPORTÓW danego kasjera, jeżeli został włączony do jego zestawu raportów i kasjer posiada uprawnienie dostępu do zestawu

Upewnienia do funkcji	Rodzaj kasjera			
	Kasjer	Starszy kasjer	Administrator	Kierownik
RAPORT GODZINOWY POPRZEDNI możliwość wydruku raportu SPRZEDAŻ GODZINOWO W DNIU, dotyczącego poprzedniego dnia (MENU: Funkcje kierownika->Raporty niezerujące->Godzinowy poprzedni)			<input type="radio"/>	<input type="radio"/>
RAPORT KONFIGURACJI możliwość wydruku RAPORTU KONFIGURACJI dotyczącego kasjerów i ich rodzajów oraz wszystkich pozostałych ustawień kasy (MENU: Funkcje kierownika->Raporty niezerujące->Raport konfiguracji)			<input type="radio"/>	<input type="radio"/>
RAPORT SPRZEDAŻY W/G GRUP NIEZERUJĄCY* możliwość wydruku niezerującego raportu SPRZEDAŻY WG GRUP (MENU: Funkcje kierownika->Raporty niezerujące->Sprzedaż wg grup)			<input type="radio"/>	<input type="radio"/>
RAPORT SPRZEDAŻY W/G GRUP ZERUJĄCY* możliwość wydruku zerującego raportu SPRZEDAŻY WG GRUP (MENU: Funkcje kierownika->Raporty zerujące->Sprzedaż wg grup)				<input type="radio"/>
RAPORT STANU KASY DOWOLNEGO KASJERA możliwość wydruku raportu STAN KASY dla dowolnego kasjera UWAGA: wymagane włączenie upr. RAPORT STANU KASY KASJERA (MENU: Funkcje kierownika->Raporty niezerujące->Stanu kasy)			<input type="radio"/>	<input type="radio"/>
RAPORT STANU KASY KASJERA* możliwość wydruku raportu STAN KASY dla włączonego kasjera (MENU: Funkcje kierownika->Raporty niezerujące->Stanu kasy)			<input type="radio"/>	<input type="radio"/>
RAPORT SZCZEGÓŁOWY SPRZEDAŻY NIEZERUJĄCY* możliwość wydruku niezerującego raportu SZCZEGÓŁOWY SPRZEDAŻY (MENU: Funkcje kierownika->Raporty niezerujące->Szczegółowy sprzedaży)			<input type="radio"/>	<input type="radio"/>
RAPORT SZCZEGÓŁOWY SPRZEDAŻY ZERUJĄCY* możliwość wydruku zerującego raportu SZCZEGÓŁOWY SPRZEDAŻY (MENU: Funkcje kierownika->Raporty zerujące->Szczegółowy sprzedaży)				<input type="radio"/>
RAPORT WG SPRZEDAWCÓW NIEZERUJĄCY możliwość wydruku niezerującego raportu SPRZEDAWCÓW (MENU: Funkcje kierownika->Raporty niezerujące->Wg sprzedawców)			<input type="radio"/>	<input type="radio"/>
RAPORT WG SPRZEDAWCÓW ZERUJĄCY możliwość wydruku zerującego raportu SPRZEDAWCÓW (MENU: Funkcje kierownika->Raporty zerujące->Wg sprzedawców)				<input type="radio"/>
RAPORT ZWROTÓW OPAKOWAŃ NIEZERUJĄCY* możliwość wydruku niezerującego raportu ZWROTÓW OPAKOWAŃ (MENU: Funkcje kierownika->Raporty niezerujące->Zwrotów opakowań)			<input type="radio"/>	<input type="radio"/>
RAPORT ZWROTÓW OPAKOWAŃ ZERUJĄCY* możliwość wydruku zerującego raportu ZWROTÓW OPAKOWAŃ (MENU: Funkcje kierownika->Raporty zerujące->Zwrotów opakowań)				<input type="radio"/>
RAPORTY OKRESOWE możliwość wydruku dowolnych raportów okresowych, skróconych i szczegółowych, w tym m.in. raportu FISKALNY MIESIĘCZNY (MENU: Funkcje kierownika->Raporty niezerujące->Okresowe)			<input type="radio"/>	<input type="radio"/>
RODZAJE KASJERÓW dostęp do funkcji związanych z definiowaniem i konfiguracją rodzajów kasjerów pracujących na kasie (MENU: Funkcje kierownika->Rodzaje kasjerów)			<input type="radio"/>	<input type="radio"/>

* **UWAGA:** Niezależnie od ustawienia uprawnień, raport zostanie wydrukowany w ZESTAWIE RAPORTÓW danego kasjera, jeżeli został włączony do jego zestawu raportów i kasjer posiada uprawnienie dostępu do zestawu

Upewnienia do funkcji	Rodzaj kasjera			
	Kasjer	Starszy kasjer	Administrator	Kierownik
SPRZEDAŻ - FAKTURY możliwość prowadzenia sprzedaży towarów i usług na fakturach	<input type="radio"/>	<input type="radio"/>		<input type="radio"/>
SPRZEDAŻ – PARAGONY możliwość prowadzenia sprzedaży towarów i usług na paragonach	<input type="radio"/>	<input type="radio"/>		<input type="radio"/>
STAWKI PODATKU dostęp do funkcji definiowania stawek podatku z poziomu menu: Funkcje kierownika			<input type="radio"/>	<input type="radio"/>
USTAWIENIA KIEROWNIKA dostęp do funkcji odpowiedzialnych za sposób pracy kasy, zgromadzonych w menu: Funkcje kierownika->Ustawienia (z pominięciem pozycji Ustawienia sprzętowe oraz Ustawienia walut, do których dostęp konfigurowany jest dodatkowymi uprawnieniami)			<input type="radio"/>	<input type="radio"/>
USTAWIENIA KOPII ELEKTRONICZNEJ dostęp do funkcji związanych z operacjami na karcie microSD np. inicjowanie karty (MENU: Funkcje kierownika->Kopia elektroniczna ->Ustawienia)			<input type="radio"/>	<input type="radio"/>
USTAWIENIA SPRZĘTOWE dostęp do funkcji związanych z konfiguracją połączenia sieciowego oraz połączeń z urządzeniami zewn. np. wagą, czytnikiem kodów kreskowych (MENU: Funkcje kierownika->Ustawienia->Ustawienie sprzętowe)				<input type="radio"/>
WPŁATA DO KASY dostęp do funkcji WPŁATA DO KASY (MENU: Funkcje kasjera->Wpłata do kasy)	<input type="radio"/>	<input type="radio"/>		<input type="radio"/>
WPROWADZENIE KARTY RABATOWEJ możliwość wprowadzenia karty rabatowej przy sprzedaży towarów i usług	<input type="radio"/>	<input type="radio"/>		<input type="radio"/>
WYBÓR SPRZEDAWCY dostęp do funkcji wyboru sprzedawcy, w celu przypisania go do wystawianego paragonu (MENU: Funkcje kasjera->Wybór sprzedawcy) UWAGA: Wymagane włączenie trybu sprzedawców w ustawieniach kasy (MENU: Funkcje kierownika->Ustawienia->Tryb sprzedawców)	<input type="radio"/>	<input type="radio"/>		<input type="radio"/>
WYDRUKI KOPII ELEKTRONICZNEJ możliwość wydruku dowolnych wydruków z kopii elektronicznej (MENU: Funkcje kierownika->Kopia elektroniczna->Wydruki)			<input type="radio"/>	<input type="radio"/>
WYPŁATA Z KASY dostęp do funkcji WYPŁATA Z KASY (MENU: Funkcje kasjera->Wypłata z kasy)	<input type="radio"/>	<input type="radio"/>		<input type="radio"/>
WYŚWIETLANIE KOPII ELEKTRONICZNEJ możliwość wyświetlenia dowolnych wydruków z kopii elektronicznej na wyświetlaczu, a następnie możliwość ich wydruku (MENU: Funkcje kierownika->Kopia elektroniczna->Wyświetlanie)				<input type="radio"/>
ZESTAW RAPORTÓW możliwość wydruku zestawu raportów włączonego kasjera (MENU: Funkcje kasjera->Zestaw raportów) UWAGA: Jeżeli kasjer posiada uprawnienie, to raporty włączone do jego zestawu zostaną wydrukowane, niezależnie od ustawienia uprawnień kasjera do każdego z raportów oddzielnie.	<input type="radio"/>	<input type="radio"/>		<input type="radio"/>
ZMIANA CEN możliwość zmiany ceny jednostkowej towarów w bazie towarowej (MENU: Funkcje kierownika->Konfiguracja->Zmiana cen)			<input type="radio"/>	<input type="radio"/>
ZMIANA WALUTY EWIDENCYJNEJ dostęp do funkcji zmiany waluty ewidencyjnej (MENU: Funkcje kierownika->Ustawienie->Ustawienia walut)			<input type="radio"/>	<input type="radio"/>

2.6.1.3 Zestaw raportów

Zdefiniowanie składu zestawu raportów dla wszystkich kasjerów, którzy zostaną przypisani do danego rodzaju kasjera (włączenie/wyłączenie odpowiedniej opcji).

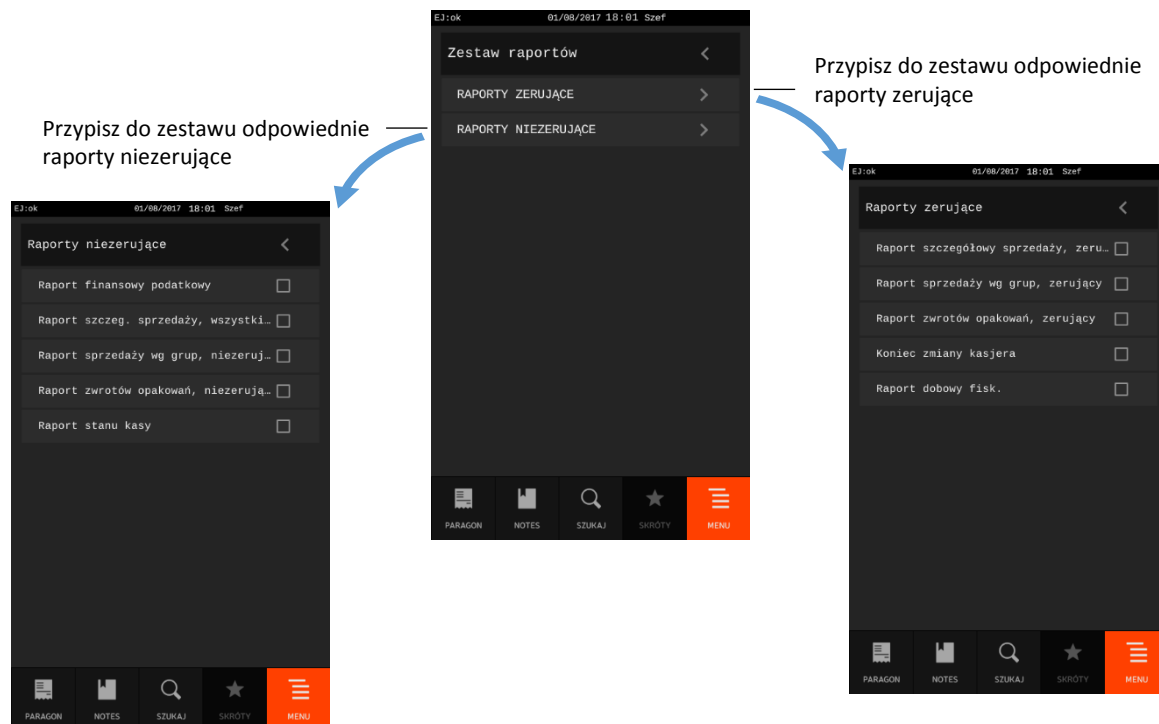

Poniżej przedstawiono raporty domyślnie umieszczone w zestawie raportów dla każdego z domyślnie zdefiniowanych rodzajów kasjerów.

Raport	Rodzaj kasjera			
	Kasjer	Starszy kasjer	Administrator	Kierownik
Raport szczegółowy sprzedaży (zerujący)				●
Raport sprzedaży wg grup (zerujący)				●
Raport zwrotów opakowań (zerujący)				●
Koniec zmiany kasjera (zerujący)	●	●		●
Raport dobowy fiskalny (zerujący)		●		●
Raport finansowy podatkowy (niezerujący)			●	
Raport szczegółowy sprzedaży (niezerujący)			●	
Raport sprzedaży wg grup (niezerujący)			●	
Raport zwrotów opakowań (niezerujący)			●	
Raport stanu kasy (niezerujący)			●	

2.6.1.4 Maksymalny rabat

Funkcja umożliwi ograniczenie sumy rabatów (procentowo) udzielanych przez kasjerów danego rodzaju, na każdą z pozycji sprzedaży (suma rabatu bezpośredniego na daną pozycję oraz rabatu na paragon, który pośrednio dotyczy również danej pozycji). Rabaty udzielane kwotowo w celu sprawdzenia osiągnięcia ograniczenia są przeliczane na procent rabatu.

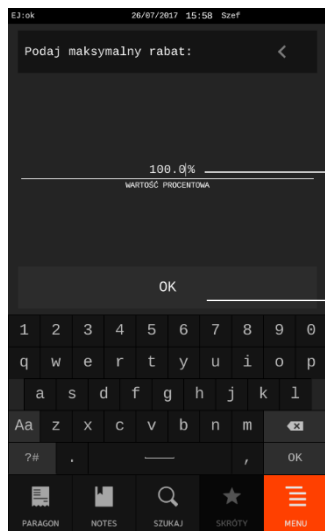

Skasuj bieżące i wprowadź nowe ograniczenie sumy rabatów udzielanych przez kasjera danego rodzaju

zakres: 0 – 100%, gdzie
0% - blokada wprowadzania rabatów,
100% - ograniczenie rabatów nie będzie aktywne

Zatwierdź wprowadzony poziom rabatu

Poniżej przedstawiono poziomy maksymalnego rabatu dla każdego z domyślnie zdefiniowanych rodzajów kasjerów.

Ustawienie	Rodzaj kasjera			
	Kasjer	Starszy kasjer	Kierownik	Administrator
Maksymalny rabat	0%	50%	100%	0%

2.6.1.5 Maksymalny narzut

Funkcja umożliwia ograniczenie sumy narzutów (procentowo) udzielanych przez kasjerów danego rodzaju, na każdą z pozycji sprzedaży (suma narzutu bezpośredniego na daną pozycję oraz narzutu na paragon, który pośrednio dotyczy również danej pozycji). Narzuty udzielane kwotowo w celu sprawdzenia osiągnięcia ograniczenia są przeliczane na procent narzutu.

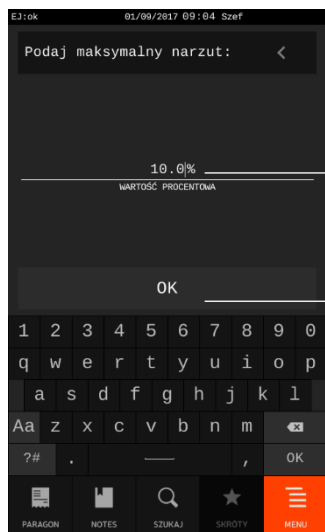

Skasuj bieżące i wprowadź nowe ograniczenie sumy narzutów udzielanych przez kasjera danego rodzaju

zakres: 0 – 100%, gdzie
0% - blokada wprowadzania narzutów,
100% - ograniczenie narzutów nie będzie aktywne

Zatwierdź wprowadzony poziom narzut

Poniżej przedstawiono poziomy maksymalnego narzutu dla każdego z domyślnie zdefiniowanych rodzajów kasjerów.

Ustawienie	Rodzaj kasjera			
	Kasjer	Starszy kasjer	Kierownik	Administrator
Maksymalny narzut	0%	50%	100%	0%

2.6.1.6 Rabaty zdefiniowane

Funkcja umożliwi zdefiniowanie stałych wysokości rabatów udzielanych kwotowo lub procentowo na pozycję sprzedaży lub cały paragon, które pojawią się w postaci klawiszy wyboru podczas wprowadzania odpowiednio rabatu kwotowego lub procentowego (patrz rozdział 7.8.3 *Rabat/narzut na cały paragon* na stronie 72 lub 7.8.1 *Rabat lub narzut na pozycję sprzedaży* na stronie 66).

Można zdefiniować do 9 klawiszy wyboru rabatu.

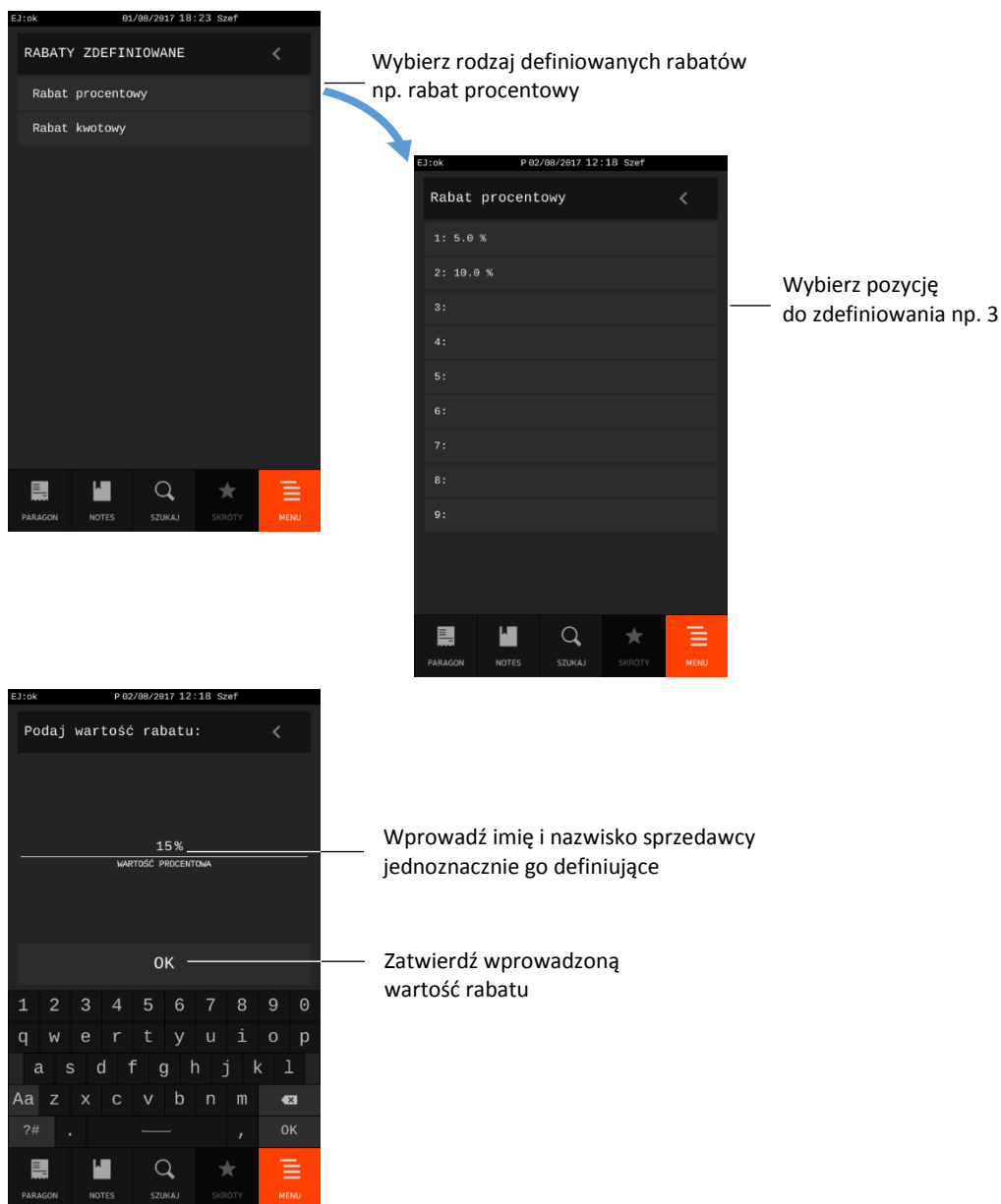

W przypadku próby zdefiniowania powtórnie tej samej wartości rabatu na wyświetlaczu pojawi się odpowiedni komunikat.

2.6.1.7 Narzuty zdefiniowane

Funkcja umożliwia zdefiniowanie stałych wysokości narzutów udzielanych kwotowo lub procentowo na pozycję sprzedaży lub cały paragon, które pojawią się w postaci klawiszy wyboru podczas wprowadzania odpowiednio narzutu kwotowego lub procentowego (patrz rozdział 7.8.3 *Rabat/narzut na cały paragon* na stronie 72 lub 7.8.1 *Rabat lub narzut na pozycję sprzedaży* na stronie 66).

Można zdefiniować do 9 klawiszy wyboru narzutu. Sposób ich definiowania jest analogiczny do definiowania rabatów zdefiniowanych (patrz rozdział 2.6.1.6 *Rabaty zdefiniowane* na stronie 164).

W przypadku próby zdefiniowania powtórnie tej samej wartości narzutu, na wyświetlaczu pojawi się odpowiedni komunikat.

2.6.2 Kasowanie

MENU > FUNKCJE KIEROWNIKA > RODZAJE KASJERÓW > KASOWANIE

Funkcja umożliwia usunięcie wcześniej zdefiniowanej definicji rodzaju kasjera. Zostanie usunięta nazwa rodzaju, wszystkie uprawnienia, skład zestawu raportów, wprowadzone poziomy rabatów i narzutów. Usuwany rodzaj kasjera nie może posiadać przypisanych kasjerów.

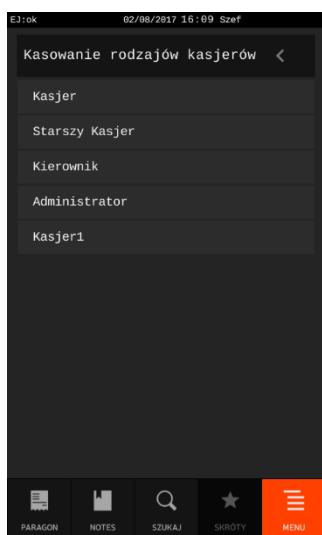

Wybierz pozycję rodzaju kasjera do kasowania (rodzaj źródłowy) z listy wszystkich zdefiniowanych rodzajów kasjerów (domyślnych oraz dodatkowo zdefiniowanych) np. *Kasjer1*

Po wyborze rodzaju kasjera do kasowania na wyświetlaczu pojawi się żądanie ostatecznego potwierdzenia lub anulowania wykonania operacji.

W przypadku próby usunięcia rodzaju kasjera, do którego jest przypisany co najmniej jeden kasjer, operacja nie zostanie wykonana, a na wyświetlaczu pojawi się odpowiedni komunikat. W celu usunięcia danego rodzaju kasjera należy w pierwszej kolejności usunąć powiązania pomiędzy rodzajem kasjera a kasjerami (patrz rozdział 2.5.1 *Definiowanie kasjerów* na stronie 153).

2.6.3 Kopiowanie

MENU > FUNKCJE KIEROWNIKA > RODZAJE KASJERÓW > KOPIOWANIE

Funkcja umożliwia kopiowanie definicji jednego rodzaju kasjera innemu rodzajowi. Kopiowana jest nazwa rodzaju, wszystkie uprawnienia, skład zestawu raportów, wprowadzone rabaty i narzuty.

Funkcja jest przydatna przy nadawaniu kolejnemu rodzajowi kasjera podobnych uprawnień i zestawu raportów do już wcześniej zdefiniowanego.

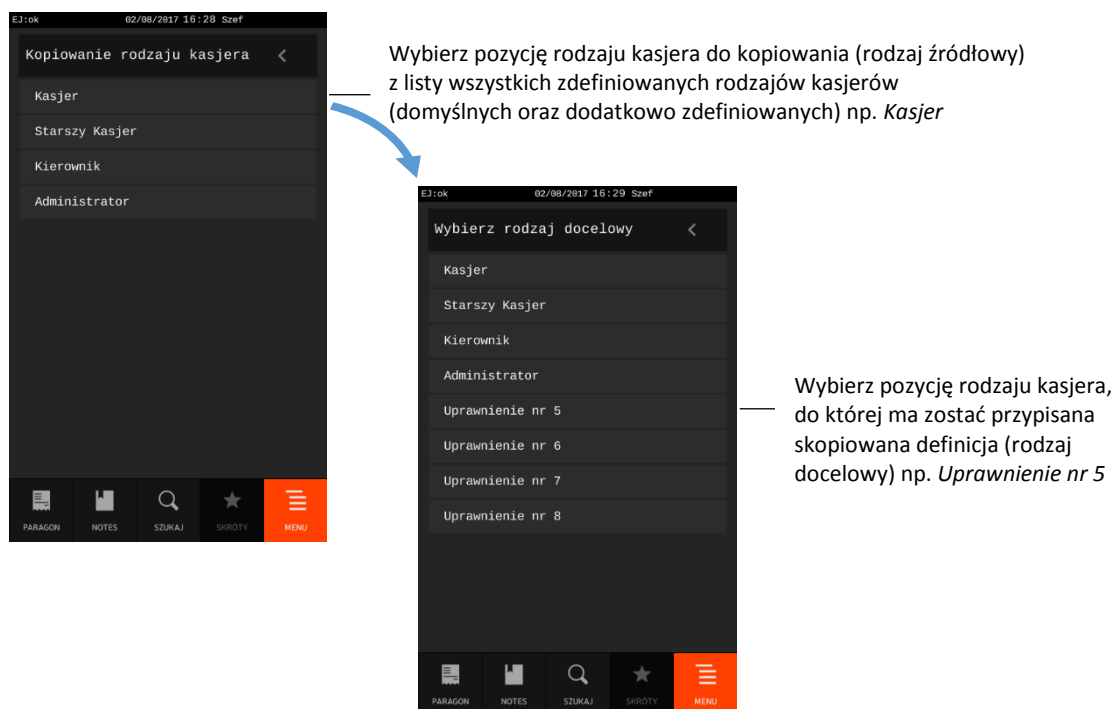

Po wybrze docelowego rodzaju kasjera na wyświetlaczu pojawi się żądanie ostatecznego potwierdzenia lub anulowania wykonania operacji.

Po wykonaniu kopiowania należy w definicji nowego rodzaju kasjera (patrz rozdział 2.6.1.1 *Nazwa* na stronie 158) zmienić nazwę kasjera, gdyż docelowy i źródłowy rodzaj kasjera posiada taką samą nazwę oraz zmodyfikować pozostałe ustawienia zgodnie z wymaganiami.

2.6.4 Przywracanie

MENU > FUNKCJE KIEROWNIKA > RODZAJE KASJERÓW > PRZYWRACANIE

Funkcja umożliwi przywrócenie domyślnych ustawień w definicji fabrycznie zdefiniowanych rodzajów kasjerów (pozycje 1-4 na liście rodzajów kasjerów). Przywrócona zostanie nazwa rodzaju, wszystkie uprawnienia, skład zestawu raportów oraz wprowadzone rabaty i narzuty.

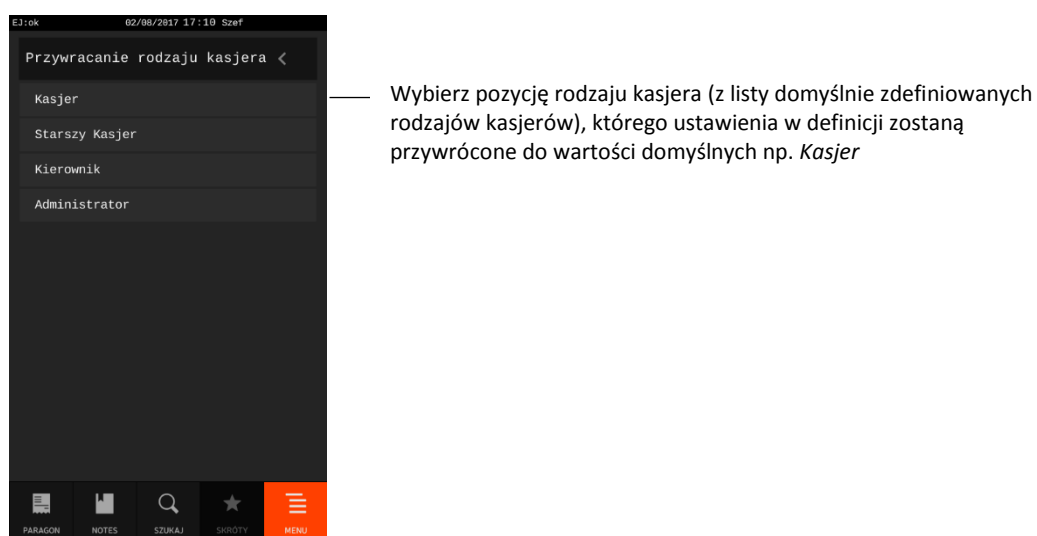

Po wybrze rodzaju kasjera do przywrócenia jego definicji na wyświetlaczu pojawi się żądanie ostatecznego potwierdzenia lub anulowania wykonania operacji.

2.7 Przesławienie zegara

MENU > FUNKCJE KIEROWNIKA > PRZESŁAWIENIE ZEGARA

Funkcja umożliwia przesławienie wskazań zegara przez użytkownika. Korekcji można dokonać jedynie po wykonaniu dobowego raportu fiskalnego, a przed rozpoczęciem rejestracji kolejnych sprzedaży. Przed wykonaniem korekcji należy upewnić się, czy w kasie jest założona rolka z papierem, ponieważ ustawienie zegara potwierdzone zostaje odpowiednim wydrukiem.

Dostępny zakres korekcji: ± 2 godziny w ciągu doby.

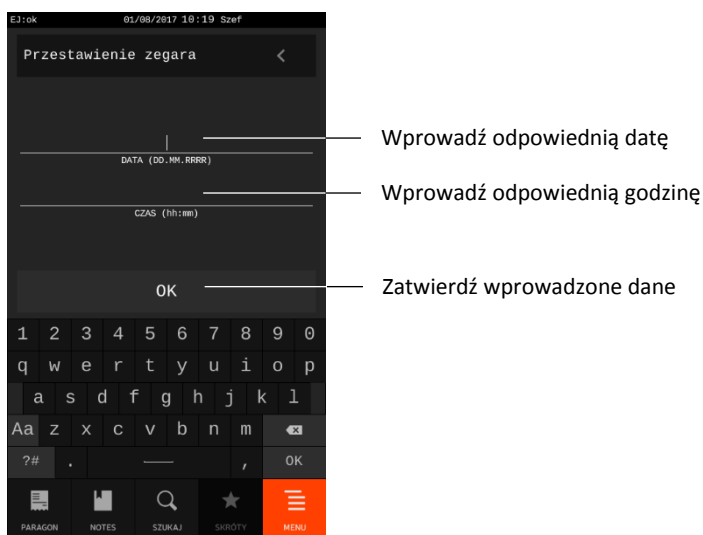

Minuty i godziny oraz dni i miesiące należy wprowadzać zawsze w formacie dwucyfrowym np. 07.

W przypadku próby przesławienia zegara poza dozwolony zakres lub bez wcześniejszego wykonania raportu dobowego fiskalnego, na wyświetlaczu pojawi się odpowiedni komunikat.

2.8 Stawki podatku

MENU > FUNKCJE KIEROWNIKA > STAWKI PODATKU

Funkcja umożliwia zapis do kasy kompletu stawek podatkowych (PTU), jakie będą obowiązywały przy sprzedaży towarów. Jeżeli była na kasie prowadzona sprzedaż, dostęp do funkcji jest możliwy po wykonaniu raportu fiskalnego dobowego.

Możliwe jest zdefiniowanie 7 stawek podatkowych, przy czym jako stawkę należy rozumieć także stawkę zdefiniowaną, jako rezerwową oraz jako zwolnioną. Stawka zdefiniowana, jako rezerwowa jest stawką nieaktywną, nie można do niej przypisać żadnego towaru.

Zaleca się zdefiniowanie stawki zwolnionej, jako PTU G, ze względu na zgodność bazy towarowej z poprzednimi wersjami kas i możliwość dedefiniowania nowych stawek przed stawką zwolnioną. Stawka PTU A jest dedykowana dla najwyższej stawki podatku.

Sposób definiowania każdej ze stawek podatkowych został opisany poniżej.

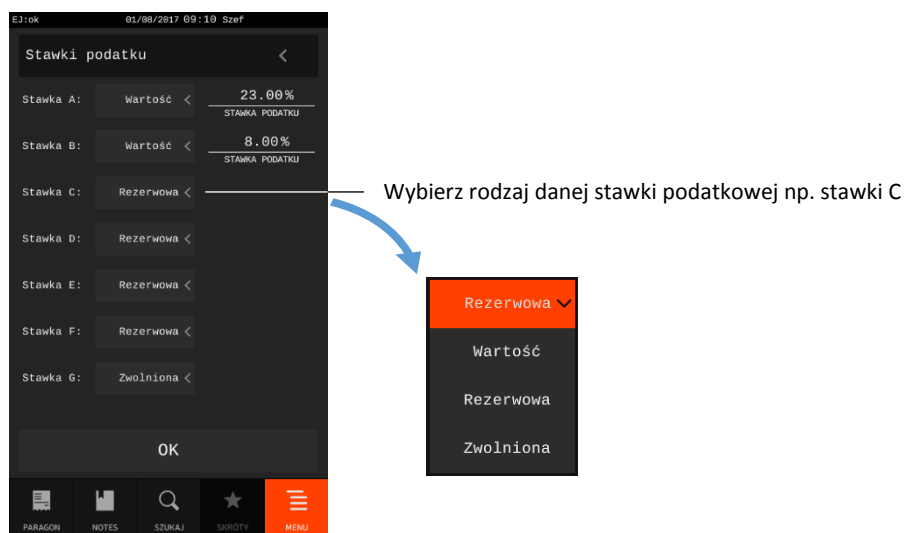

W przypadku wyboru rodzaju stawki *Wartość*, pojawi się dodatkowe okienko w celu wprowadzenia odpowiedniej wartości procentowej danej stawki podatkowej.

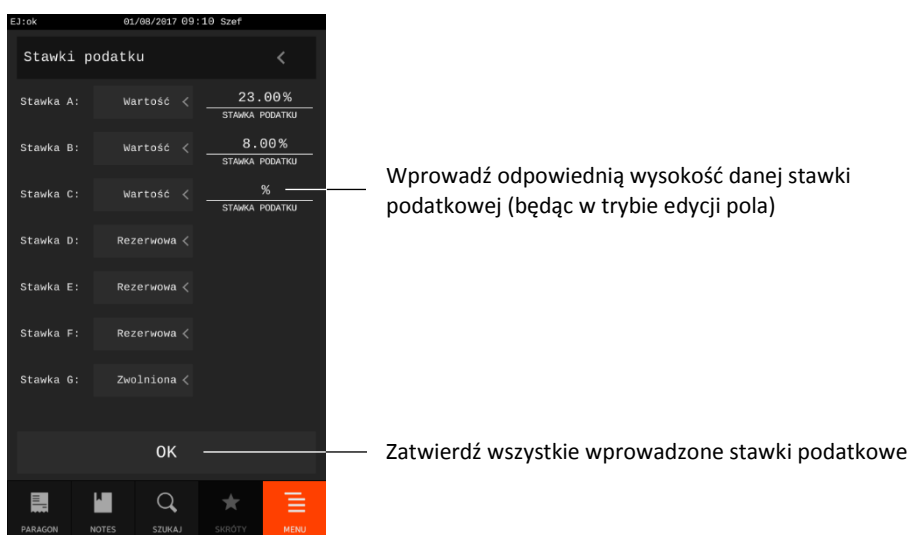

Pomyślne zdefiniowanie i zapis do pamięci kasy kompletu stawek podatku potwierdzone jest przez kasę wydrukiem *RAPORTU WPROWADZENIA STAWEK PODATKU*. Stawki, które zostały zdefiniowane jako rezerwowe, nie są drukowane.

Możliwe jest dokonanie 30 zapisów kompletu zdefiniowanych stawek podatku. Po osiągnięciu limitu zapisów stawek sprzedaż na kasie jest możliwa jedynie w stawkach podatku zapisanych po raz ostatni.

2.9 Sprzedawcy

MENU > FUNKCJE KIEROWNIKA > SPRZEDAWCY

Funkcja umożliwia zdefiniowanie tzw. sprzedawców - osób obsługujących klientów i podlegających ocenie, co do wypracowanej sprzedaży, ale które nie obsługują kasy.

Można zdefiniować do 30 sprzedawców.

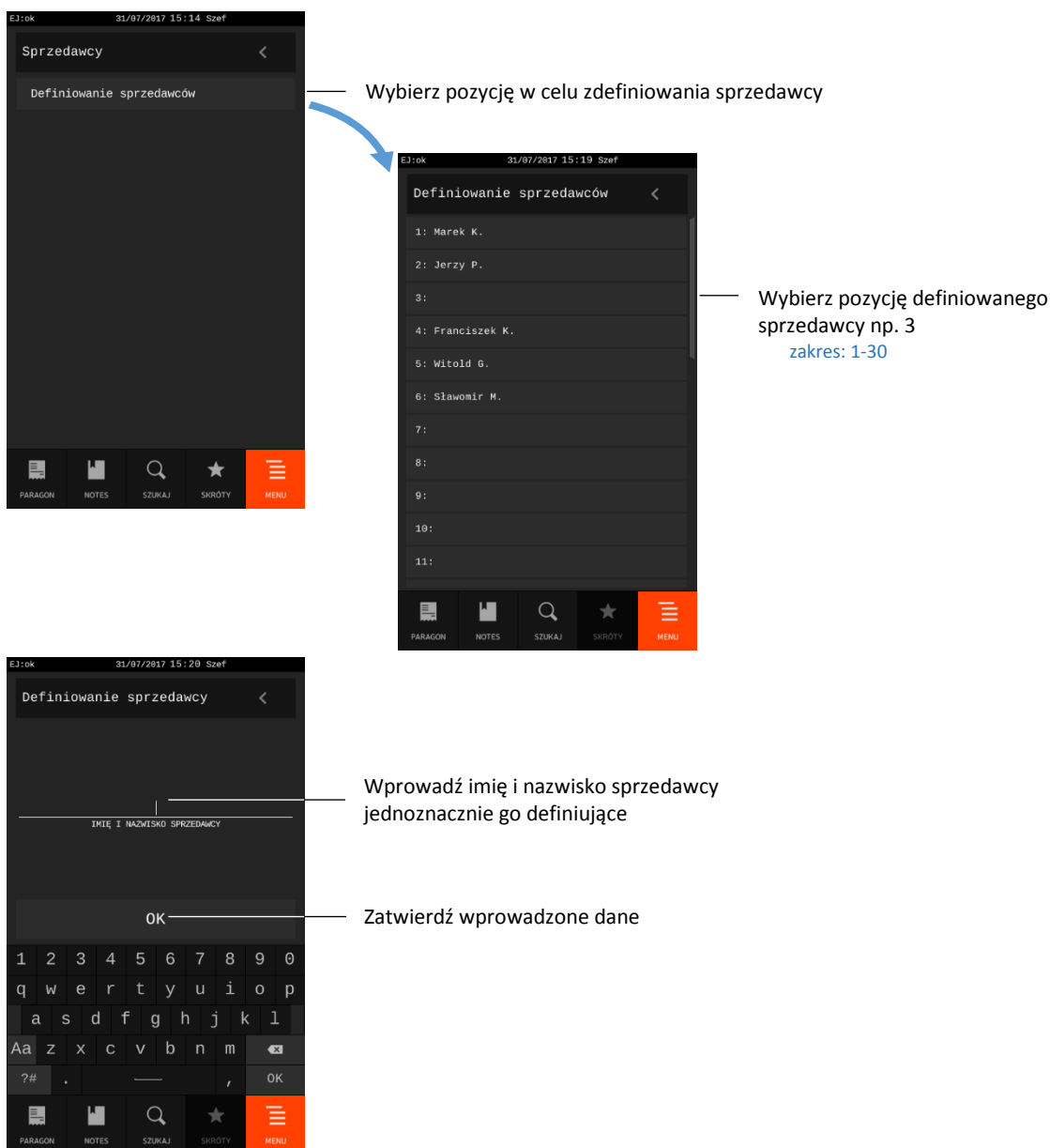

W celu usunięcia sprzedawcy należy po wybraniu pozycji danego sprzedawcy usunąć wszystkie znaki w jego nazwie (np. przytrzymując klawisz CZYŚĆ), a następnie zatwierdzić pustą pozycję. Puste pozycje są nieaktywne i nie pojawiają się na liście podczas wyboru sprzedawcy (patrz rozdział).

Definicja, która zawiera przynajmniej jeden znak jest traktowana jako aktywna.

Zdefiniowany sprzedawca może zostać przypisany do wystawianego paragonu przez kasjera funkcją WYBÓR SPRZEDAWCY (patrz rozdział 1.7 *Wybór sprzedawcy* na stronie 90). Warunkiem jest włączona obsługa sprzedawców w ustawieniach kasy (patrz rozdział 2.4.13 *Tryb sprzedawców* na stronie 147).

2.10 Kopia elektroniczna

MENU > FUNKCJE KIEROWNIKA > KOPIA ELEKTRONICZNA

Zestaw funkcji umożliwia podgląd oraz wydruk zapisów z pamięci podręcznej kasy oraz z karty pamięci umieszczonej w kasie, sprawdzenie stanu kopii elektronicznej oraz wykonanie operacji związanych ze zmianą karty tj. zamknięcia nośnika i zainicjowanie nowego.

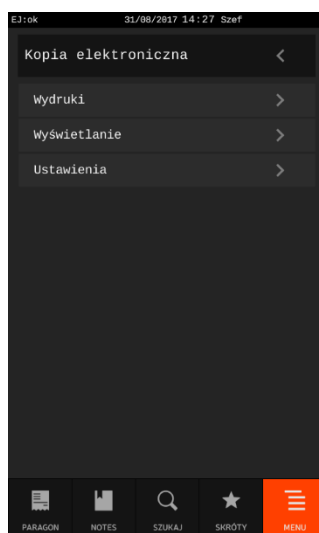

2.10.1 Wydruki

MENU > FUNKCJE KIEROWNIKA > KOPIA ELEKTRONICZNA > WYDRUKI

Funkcja umożliwia wydruk na kasie kopii wydruków zapisanych w pamięci podręcznej kasy oraz na karcie pamięci umieszczonej w kasie. Możliwy jest wydruk zarówno z karty właściwej dla tej kasy*, jak również z karty z innej kasy tego samego typu np. w celach kontrolnych.

Wybór wydruków z okresu pomiędzy określonymi datami raportów dobowych

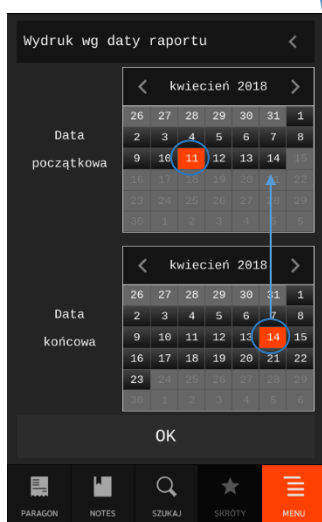

Określenie odpowiednio daty początkowej i końcowej raportu, z którego to okresu będą drukowane zapisy z kopii elektronicznej
wskazanie daty końcowej ogranicza automatycznie do tej daty, możliwości wskazania daty początkowej (kontrola poprawności)

Wybór wydruków z zakresu określonych numerów raportów

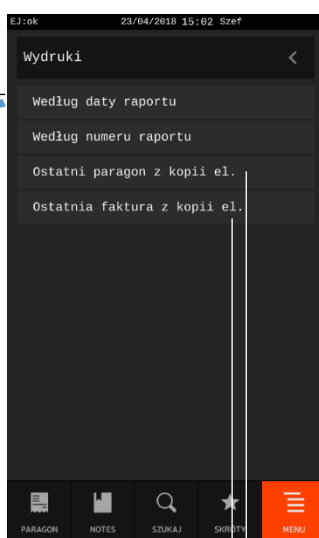

Wybór wydruku z pamięci podręcznej odpowiednio ostatniego paragonu lub faktury w otwartej dobie (doba nie jest zamknięta raportem dobowym)

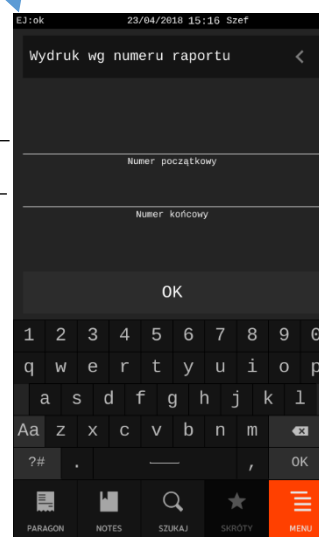

Wprowadzenie odpowiednio numeru początkowego i końcowego raportu, z którego to zakresu będą drukowane zapisy z kopii elektronicznej

* karta właściwa dla tej kasy – karta, na którą był już przeprowadzony zapis danych z tego egzemplarza kasy

Po wyborze odpowiedniego zakresu dat lub numerów raportów dobowych należy zatwierdzić wybór klawiszem OK. Dostępne są następujące typy wydruków ze wskazanego zakresu dat lub numerów:

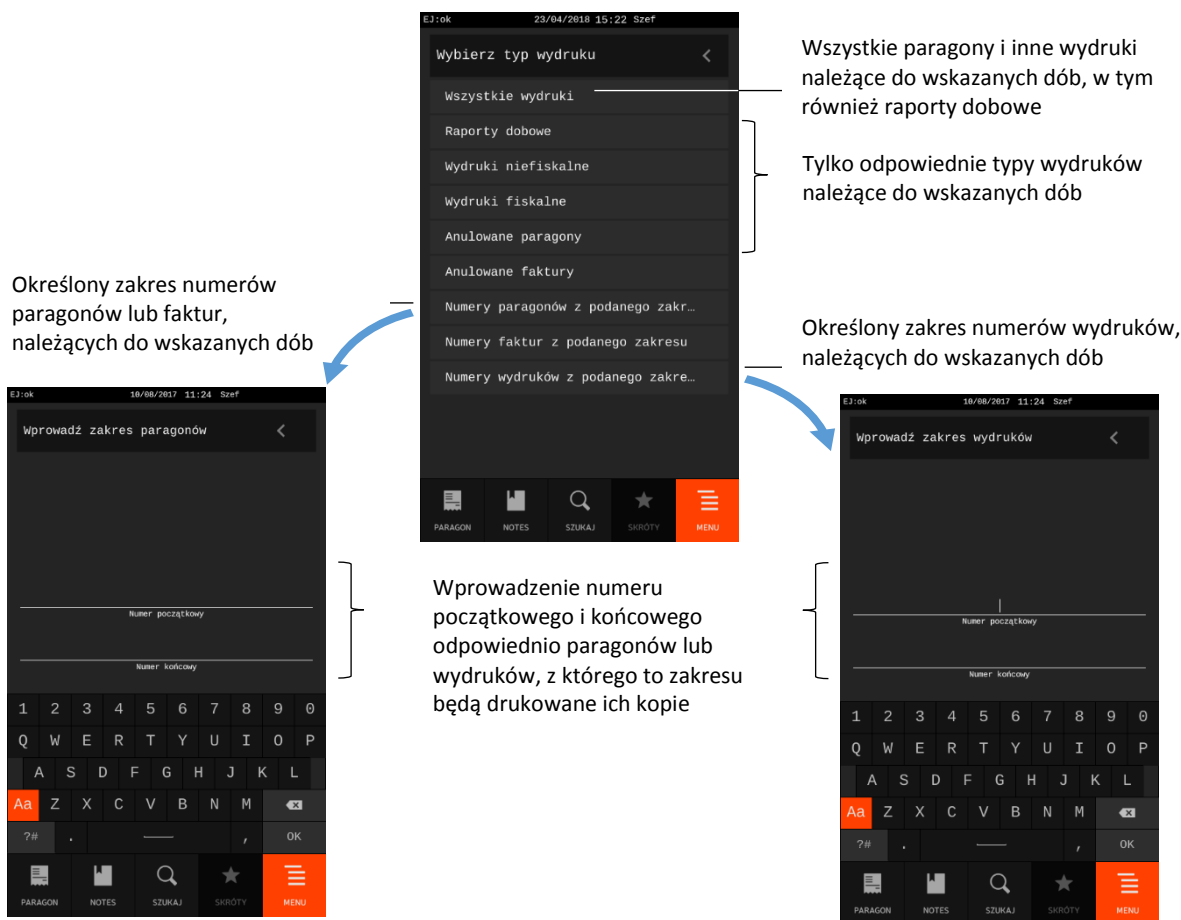

Po wyborze i zatwierdzeniu odpowiedniego typu wydruku (ewentualnie wprowadzenia dodatkowo zakresu numerów paragonów lub wydruków) następuje wydruk odpowiednich zapisów z kopii elektronicznej. W przypadku braku kopii wydruków spełniających wprowadzone kryteria, na wyświetlaczu pojawi się odpowiedni komunikat.

Paragony są numerowane w obrębie jednego raportu dobowego, stąd zawsze pierwszy paragon na kolejnym raporcie dobowym ma numer jeden. **Raporty fiskalne okresowe nie są zapisywane do kopii elektronicznej i nie posiadają numeru wydruku, stąd nie jest możliwy wydruk ich kopii.**



UWAGA: Korzystanie z funkcji drukowania z kopii elektronicznej jest możliwe tylko wtedy, jeżeli kasa nie jest w trakcie weryfikacji karty pamięci oraz nie jest w trakcie archiwizowania danych na kartę.

2.10.2 Wyświetlanie

MENU > FUNKCJE KIEROWNIKA > KOPIA ELEKTRONICZNA > WYŚWIETLANIE

Funkcja umożliwia wyświetlenie kopii wydruków zapisanych w pamięci podręcznej kasy oraz na karcie pamięci umieszczonej w kasie. Możliwy jest wydruk zarówno z karty właściwej dla tej kasy*, jak również z karty z innej kasy tego samego typu np. w celach kontrolnych.

Funkcja działa analogicznie do funkcji *Wydruki* (patrz rozdział 2.10.1 *Wydruki* na stronie 170), z tym, że zamiast kopii wydruku na drukarce pojawi się ona na wyświetlaczu kasy.

* karta właściwa dla tej kasy – karta, na którą był już przeprowadzony zapis danych z tego egzemplarza kasy

Podczas podglądu kopii danego wydruku na wyświetlaczu dostępne są dodatkowe możliwości:

Przewijanie długiego wydruku
(przewijanie pionowe)

Wyświetlanie
poprzedniego/kolejnego wydruku
spełniającego wprowadzone
kryterium - w przypadku więcej niż
jednego wydruku
(przewijanie poziome)

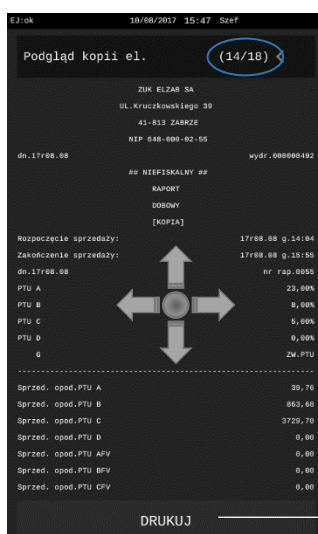

Kolejny numer wyświetlonej kopii wydruku spośród ilości wszystkich wyszukanych kopii wydruków spełniających wprowadzone kryteria

Drukowanie wyświetlanej kopii wydruku (klawisz pojawia się lub znika na wyświetlaczu po dotknięciu wyświetlacza)

W przypadku braku kopii wydruków spełniających wprowadzone kryteria, na wyświetlaczu pojawi się odpowiedni komunikat.

2.10.3 Ustawienia

MENU > FUNKCJE KIEROWNIKA > KOPIA ELEKTRONICZNA > USTAWIENIA

2.10.3.1 Stan kopii elektronicznej

MENU > FUNKCJE KIEROWNIKA > KOPIA ELEKTRONICZNA > USTAWIENIA > STAN KOPII ELEKTRONICZNEJ

Po wywołaniu funkcji na wyświetlaczu pojawią się informacje dotyczące umieszczonej w kasie karty pamięci, na której prowadzony jest zapis kopii wydruków tj. stan karty, pojemność oraz ilość wolnego miejsca na karcie.

2.10.3.2 Inicjowanie karty

MENU > FUNKCJE KIEROWNIKA > KOPIA ELEKTRONICZNA > USTAWIENIA > INICJOWANIE KARTY

Funkcja umożliwia zainicjowanie nowej karty np. w przypadku, gdy brak już miejsca na poprzedniej karcie na zapis kolejnych wydruków. Karta inicjowana powinna być pusta i nie może zawierać wydruków z kasy (także z innej kasy z kopią elektroniczną). W przypadku próby zainicjowania karty już wcześniej zainicjowanej lub zawierającej wydruki fiskalne, na wyświetlaczu pojawi się odpowiedni komunikat.

2.10.3.3 Zamknięcie karty

MENU > FUNKCJE KIEROWNIKA > KOPIA ELEKTRONICZNA > USTAWIENIA > ZAMKNIĘCIE KARTY

Funkcja umożliwia zakończenie zapisu kopii wydruków na danej karcie pamięci tzw. zamknięcie karty np. z powodu małej ilości wolnego miejsca pozostałego na karcie. Karta zostanie zamknięta po ostatecznym potwierdzeniu wykonania operacji zamknięcia karty. W celu kontynuacji sprzedaży na kasie należy zainicjować nową kartę, gdyż z zamkniętej karty można tylko drukować lub wyświetlać kopie zapisanych na niej wydruków.

2.10.3.4 Wydruk potwierdzenia zapisu

Opcja umożliwia włączenie raportowania zapisów danych na kartę.

Włączenie opcji oznacza, że automatycznie po każdym zapisie danych na kartę nastąpi papierowy wydruk potwierdzenia zapisu. Wyłączenie opcji oznacza rezygnację z dodatkowych wydruków, co pozwala zmniejszyć zużycie papieru i przyspiesza operacje. Domyślnie opcja jest włączona.

3 FUNKCJE SERWISOWE

Sposób dostępu do funkcji menu kasy opisany został w rozdziale 3 Zakładka MENU na stronie 31.

MENU > FUNKCJE SERWISOWE

Widok menu FUNKCJE SERWISOWE

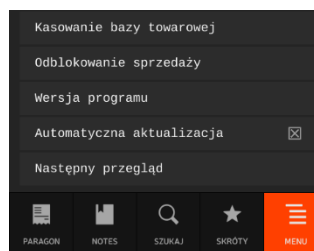
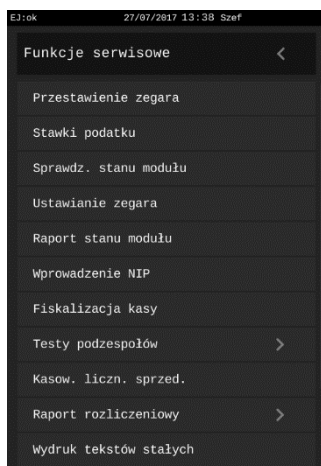

Dostęp do opisanych w kolejnych rozdziałach funkcji tej grupy jest możliwy dla kasjera, a pozostałe funkcje tego menu przeznaczone są wyłącznie dla autoryzowanego serwisanta i zostały opisane w odrębnym dokumencie pt. *Instrukcja Serwisowa kasy ELZAB SIGMA*.

W przypadku wywołaniu funkcji serwisowej bez uprawnień serwisowych na wyświetlaczu pojawi się odpowiedni komunikat

3.1 Przesłanie zegara

MENU > FUNKCJE SERWISOWE > PRZESŁANIE ZEGARA

Funkcja działa analogicznie do funkcji opisanej w FUNKCJACH KIEROWNIKA w rozdziale 2.7 *Przesłanie zegara* na stronie 167.

3.2 Stawki podatku

MENU > FUNKCJE SERWISOWE > STAWKI PODATKU

Funkcja działa analogicznie do funkcji opisanej w FUNKCJACH KIEROWNIKA w rozdziale 2.8 *Stawki podatku* na stronie 167.

3.3 Sprawdzenie stanu modułu

MENU > FUNKCJE SERWISOWE > SPRAWDZ. STANU MODUŁU

Funkcja umożliwia sprawdzenie w jakim stanie znajduje się kasa oraz jej elementy tj. moduł fiskalny, kontroler drukarki i wyświetlacze.

Po wywołaniu funkcji pojawi się lista komunikatów przedstawionych i opisanych poniżej:

Komunikat	Znaczenie
MODUŁ W TRYBIE ZAPIS/ODCZYT lub MODUŁ W TR. TYLKO ODCZYT	Prawidłowy stan pracy kasy to tryb zapis/odczyt. Tylko w tym trybie możliwe jest wystawianie paragonów i wykonywanie raportów fiskalnych dobowych. Kasa może przejść do trybu tylko odczyt w wyniku wykonania raportu rozliczeniowego, względnie zapełnienia lub uszkodzenia pamięci fiskalnej.
DANE PRODUCENTA WPISANE lub BRAK DANYCH PRODUCENTA	Brak tych danych uniemożliwia pracę kasy. Kasę z brakiem danych należy dostarczyć do serwisu fabrycznego ELZAB S.A.
MODUŁ W TRYBIE SZKOLENIOWYM lub MODUŁ W TRYBIE FISKALNYM	Kasa do momentu fiskalizacji jest w trybie szkoleniowym. Po wykonaniu fiskalizacji kasa przełączy się automatycznie w tryb fiskalny.
ZAMKNIĘTA POKRYWA DRUKARKI	
BRAK PRZERWANYCH WYDRUKÓW lub DOKUMENT DO WYDRUKOWANIA	Odpowiednio: kasa zakończyła wydruk dokumentów lub w pamięci kasy znajduje się dokument do wydruku, którego wydruk zaproponowany zostanie przed uruchomieniem kolejnego wydruku.
DRUKARKA DZIAŁA POPRAWNIE lub BRAK KOMUNIKACJI Z DRUKARKĄ	Odpowiednio: drukarka jest poprawnie podłączona lub serwisant musi sprawdzić połączenie kontrolera drukarki z pakietem głównym.
JEST PAPIER W DRUKARCE lub BRAK PAPIERU W DRUKARCE	Odpowiednio: papier znajduje się w drukarce lub należy założyć nową rolkę papieru w celu wydruku kolejnych dokumentów.
POZIOM BATERII W PRAWDŁOWY lub NISKIE NAPIĘCIE BATERII	Podłączyć na kilka godzin kasę do zasilania w celu doładowania akumulatora. Jeżeli komunikat będzie się nadal pojawiał należy skontaktować się z serwisem w celu wymiany baterii na pakiecie głównym.
LICZBA WOLNYCH REKORDÓW WIĘKSZA NIŻ 30 lub POZOSTAŁO W PAMIĘCI FISKALNEJ WOLNYCH MIEJSC:NN	Informacja o ilości wolnych rekordów. NN jest liczbą w zakresie 01-30. Po wykonaniu na kasie NN raportów dobowych (lub zmian stawek) pamięć fiskalna zostanie zapełniona i dalsza sprzedaż nie będzie możliwa. Skontaktuj się z serwisem fabrycznym w sprawie wymiany pamięci fiskalnej na nową.
BRAK ZALEGŁYCH RAPORTÓW DOBOWYCH lub ZALEGŁY RAPORT DOBOWY	Raporty fiskalne dobowe są wystawiane na bieżąco lub należy wykonać zaległy raport dobowy.
WYŚWIETLACZ KLIENTA PODŁĄCZONY lub BRAK WYŚWIETLACZA KLIENTA	Odpowiednio: wyświetlacz klienta jest poprawnie podłączony lub serwisant musi sprawdzić połączenie wyświetlacza klienta z pakietem głównym.
PODŁĄCZONA PAMIĘĆ FISKALNA lub NIEPODŁĄCZONA PAMIĘĆ FISKALNA	Odpowiednio: moduł fiskalny działa poprawnie lub skontaktuj się z serwisem fabrycznym.
NIEAKTYWNA ZWORA SERWISOWA lub AKTYWNA ZWORA SERWISOWA	Odpowiednio: kasa w trybie sprzedaży lub trybie serwisowym.

Komunikat	Znaczenie
BRAK ZASILANIA ZEWNĘTRZNEGO lub PODŁĄCZONE ZASILANIE ZEWNĘTRZNE	Sposób zasilania kasy – odpowiednio praca na akumulatorze przy braku zasilania zewnętrznego lub praca na podłączonym zasilaniu zewnętrznym.
USTAWIONA PAMIĘĆ RAM lub SKASOWANA PAMIĘĆ RAM?	Odpowiednio: moduł fiskalny działa poprawnie lub należy ustawić zegar - czynność tę może wykonać tylko uprawniony serwisant.
TRYB SPRZEDAŻY ODBLOKOWANY lub TRYB SPRZEDAŻY ZABLOKOWANY	Odpowiednio: sprzedaż na kasie bezterminowa lub ograniczona czasowo.
TRYB MENU LOKALNEGO WYŁĄCZONY lub TRYB MENU LOKALNEGO WŁĄCZONY	Odpowiednio wyłączona lub włączona klawiatura sterowania lokalnego kasy, a tym samym kontrola dostępu do bezpośredniej obsługi menu części fiskalnej kasy.
BRAK DANYCH UŻYTKOWNIKA	Dane użytkownika drukowane są w nagłówku każdego wydruku. Praca na kasie możliwa jest po wpisaniu tych danych.

3.4 Raport stanu modułu

MENU > FUNKCJE SERWISOWE > RAPORT STANU MODUŁU

Funkcja umożliwia wydruk informacji o aktualnym stanie modułu fiskalnego kasy.

3.5 Testy podzespołów

MENU > FUNKCJE SERWISOWE > TESTY PODZESPOŁÓW

Zbiór dostępnych funkcji umożliwia użytkownikowi i serwisantowi sprawdzenie poprawności działania odpowiednich podzespołów kasy.

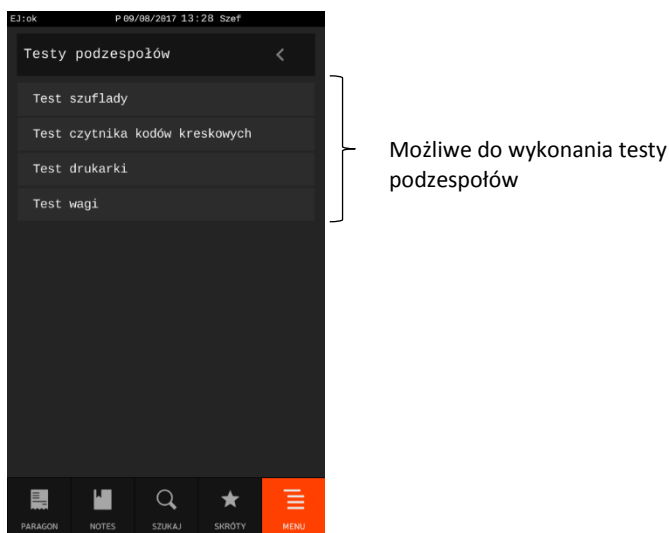

Po wywołaniu danej funkcji realizowany będzie test wybranego podzespołu kasy. Test urządzeń dodatkowych, z którymi działanie kasy będzie następnie testowane, wymaga przed wykonaniem testu podłączenia ich do kasy. W przypadku potrzeby wykonania podczas testu dodatkowych operacji przez użytkownika odpowiednie informacje pojawią się na wyświetlaczu.

3.6 Wydruk tekstów stałych

MENU > FUNKCJE SERWISOWE > WYDRUK TEKSTÓW STAŁYCH

Funkcja umożliwia wydruk wszystkich tekstów drukowanych przez kasę np. tytuły i nazwy pozycji poszczególnych raportów, potwierdzeń.

3.7 Odblokowanie sprzedaży

MENU > FUNKCJE SERWISOWE > ODBLOKOWANIE SPRZEDAŻY

Funkcja umożliwia wprowadzenie kodu odblokowującego bezterminowo sprzedaż na kasie (kasa domyślnie dostarczana jest bez blokady czasowej) oraz kodu zwiększającego ilość dostępnych interfejsów sprzedaży na kasie. Kasa domyślnie jest dostarczana z możliwością prowadzenia sprzedaży (wystawiania paragonów) poprzez jeden interfejs sprzedaży. Interfejs ten jest zapamiętany w kasie aż do jej ponownego uruchomienia. Istnieje również możliwość wykupienia dodatkowych licencji na prowadzenie równoczesnej sprzedaży przez kilka interfejsów, bez konieczności resetu urządzenia (maksymalnie do 4 licencji).

3.8 Wersja programu

MENU > FUNKCJE SERWISOWE > WERSJA PROGRAMU

Funkcja ta umożliwia użytkownikowi sprawdzenie aktualnej wersji używanej aplikacji sprzedaży.

3.9 Automatyczna aktualizacja

MENU > FUNKCJE SERWISOWE > WERSJA PROGRAMU

Opcja pozwala na ustawienie automatycznego sprawdzania przez kasę, czy dostępna jest nowa wersja aplikacji sprzedaży. Warunkiem wykonania sprawdzenia jest zapewnienie dostępu kasy do Internetu (np. poprzez sieć LAN).

Przy włączonej opcji kasa będzie sprawdzała dostęp do nowej wersji oprogramowania przy każdym włączeniu oraz cyklicznie co 6 godzin pracy kasy. Jeżeli aktualizacja oprogramowania kasy będzie dostępna na wyświetlaczu pojawi się odpowiedni komunikat. Instalacja oprogramowania rozpocznie się po kontynuacji operacji przez kasjera klawiszem TAK.

Podczas aktualizacji nie należy wyłączać kasy i nie będzie z nią komunikacji. Po zakończeniu aktualizacji kasa automatycznie wyłączy się. Kasę można następnie włączyć, w celu bieżącej obsługi.

3.10 Następny przegląd

MENU > FUNKCJE SERWISOWE > NASTĘPNY PRZEGLĄD

Funkcja ta umożliwia użytkownikowi sprawdzenie, a serwisantowi wprowadzenie, daty następnego przeglądu kasy oraz dodatkowej informacji m.in. numeru telefonu kontaktowego do serwisanta.

Komunikat przypominający o konieczności przeprowadzenia przeglądu będzie pojawiać się na wyświetlaczu po każdym uruchomieniu kasy, na miesiąc przed wprowadzoną datą oraz dodatkowo zostanie wydrukowany przed raportem dobowym np. jeżeli ustawiono datę 20.04.2018r (format: DZIEŃ.MIESIĄC.ROK) to kasa zacznie przypominać o przeglądzie od 21.03.2018r.

W przypadku wywołania funkcji przy braku wprowadzenia daty następnego przeglądu przez serwisanta, na wyświetlaczu pojawi się pusty formularz informacyjny, a kasa nie będzie sygnalizowała konieczności przeprowadzenia przeglądu.



Możliwe do odczytania informacje wprowadzone przez serwisanta dotyczące następnego przeglądu tj. data przeglądu, numery kontaktowe i in.

Rozdział 4 Specyfikacja techniczna

1 Parametry kasy

1.1 Parametry techniczne

Kolor obudowy	czarny z szarymi elementami	
Wymiary, masa	głębokość	286 mm
	szerokość	147 mm
	wysokość	282 mm
	masa (bez papieru i zasilacza)	4,2 kg
Termiczny mechanizm drukujący	mechanizm 2"	SII CAPD 247E-E*
	tryb pracy	znakowy
	format	48 lub 24 znaki/linię
	szybkość wydruku	max. 54 linii/sekundę 190 mm/s
	mechanizm 3"	SII CAPD 347E-E*
	tryb pracy	znakowy
	format	64 lub 32 znaki/linię
		tekst i grafika
Wyświetlacz klienta	kolorowy TFT 4,3" (480x272 pikseli)	
Wyświetlacz kasjera	kolorowy dotykowy TFT 7" (480x800 pikseli), powłoka antyrefleksyjna, oleofobowa, rozszerzonym kątem widzenia	
Klawiatura	20 klawiszy mechanicznych (numeryczne i funkcyjne) 4 dotykowe klawisze (obsługa tylko części fiskalnej) dotykowa kontekstowa klawiatura ekranowa	
Kopia elektroniczna	karta microSD (na wyposażeniu kasy)	min. 8 GB
Złącza interfejsów	złącze komputera	USB-B
	1 złącze komputera	RS-232 (RJ-45)
	złącze Ethernet	LAN (RJ-45)
	2 złącza wag	RJ-12
	złącze rozszerzeń EXT	RJ-12
	złącze szuflady kasowej	RJ-12
	3 złącza USB	USB-A
Bezpieczeństwo	kasa wykonana jest w III klasie zabezpieczenia przeciwporażeniowego wg PN-EN 60950-1:2007. zasilacz do kasy wykonany jest w I klasie zabezpieczenia przeciwporażeniowego wg PN-EN 60950-1:2007.	



UWAGA: Urządzenie to jest urządzeniem klasy A. W środowisku mieszkalnym może ono powodować zakłócenia radioelektryczne. W takich przypadkach można żądać od jego użytkownika zastosowania odpowiednich środków zaradczych.

* znak handlowy Seiko Instruments Inc.

1.2 Parametry funkcjonalne

Pojemność bazy towarowej:	100.000 towarów (możliwość zapisów w bazie drukarki do 500.000)
Bufor pozycji paragonowych (konfiguracja do 10 niezależnych buforów)	500.000 – sumaryczna ilość pozycji
Ilość znaków nazwy towaru mechanizm 2"	1-48
Ilość znaków nazwy towaru mechanizm 3"	1-64
Ilość grup towarowych:	99
Ilość opakowań zwrotnych:	100.000 (atrybut towaru)
Ilość wiązań:	100.000 (atrybut towaru)
Ilość kasjerów, ilość sprzedawców:	30
Ilość znaków nazwy kasjera/sprzedawcy:	19
Ilość rodzajów kasjerów:	8
Ilość płatności:	7
Ilość znaków nazwy płatności:	20
Ilość walut:	8
Ilość jednostek miar:	16
Ilość stawek podatkowych	7
Rabaty, narzuty:	procentowe i kwotowe, na pozycję i paragon, definiowane bez ograniczeń
Ilość list (kategorii) skrótów do funkcji	ilość dostępnych funkcji w kasie
Ilość definowalnych klawiszy skrótów do funkcji na jednej liście:	bez ograniczeń + domyślna lista podręczna
Ilość list podręcznych (kategorii)	100.000
Ilość definowalnych klawiszy na jednej liście podręcznej:	50.000
Ilość dodatkowych kodów kreskowych:	50.000
Nagłówek, mechanizm 2" (3")	graficzny, 14 linii x 24/48 (32/64) znaki + linia NIP
Stopka, mechanizm 2" (3")	graficzny, 6 linii x 24/48 (32/64) znaki

2 Dodatkowe wyposażenie i akcesoria*

Do kasy można dołączać szereg dodatkowych urządzeń i akcesoriów służących do rozbudowy lub integracji systemu kasowego. Wszystkie te wyroby, jak również materiały eksploatacyjne są dostępne poprzez sieć handlową ELZAB S.A. Do jednoznacznej identyfikacji akcesorium służy tzw. **numer rysunku**, którego początkowe znaki tzw. **kod** są wystarczające do identyfikacji jego typu. Pozostała część numeru służy do dokładnego oznaczenia odmiany lub koloru i nie jest podawana w instrukcji.

Produkt

Szuflada kasowa ELZAB Gamma
z kablem typu RJ12

<http://www.elzab.com.pl/pl/szuflady/szuflady-kasowe>

Kod produktu

kod: B22
kod: SK01

* pełny asortyment dostępny na stronach producenta urządzenia www.elzab.com.pl

Produkt	Kod produktu
Waga elektroniczna np. ELZAB Prima 2 http://www.elzab.com.pl/pl/produkty/wagi	kod: WG2
Rozdzielacz wag (podłączenie jednocześnie do 4 wag do jednej kasy)	kod: A13
Kabel wagi do kasy ELZAB Delta	kod: A14
Kabel wagi DSUB9M/RJ12	kod: A64
Kabel wagi DSUB9/RJ12	kod: A54
Kabel wagi RJ45/RJ12	kod: A35
Prześciółka PC RS/UTP (podłączenie kasy do komputera z gniazdem DSub9)	kod: A34
Zewnętrzny wyświetlacz graficzny TFT Sigma	kod: WS200002004
Papier termiczny	mechanizm 3": 80 m, indeks: 2002739 mechanizm 2": 80 m, indeks: 2000117 40 m, indeks: 2000116

3 Parametry papieru

Papier do drukarki termicznej	zalecany papier marki ELZAB
postać	rolka taśmy papierowej ciągłej
maksymalna długość taśmy	80 m
maksymalna średnica rolki	80 mm
szerokość taśmy	mechanizm 2": 57,5 ^{+0,5} / _{-0,5} mm mechanizm 3": 80 ⁺⁰ / ₋₁ mm

UWAGA: Stosowanie papieru niskiej jakości lub zawilgoconego może powodować blokowanie się drukarki. Szczególnie wrażliwe na jakość stosowanego papieru są czujnik końca papieru i obcinacz. Nie należy stosować papieru, w którym koniec rolki przyklejony jest do szpulki. Niektóre nadruki na tylnej stronie papieru, mogą zakłócić wykrycie obecności papieru w drukarce. Stosowanie papieru termicznego dostarczonego nie przez autoryzowanych dealerów ELZAB i nie firmowanego przez ELZAB powoduje utratę gwarancji na mechanizm termiczny.

4 Warunki pracy, przechowywania i transportu

UWAGA: Kasa powinna być instalowana w pomieszczeniach, w miejscach nie narażonych na znaczne wahania temperatury, duże zapylenie, wibracje i uderzenia. Nie należy instalować kasy w miejscach nadmiernie nasłonecznionych oraz w miejscach, gdzie występuje kondensacja pary wodnej lub znaczna agresywność korozyjna środowiska.

Warunki klimatyczne pracy

Temperatura	5°C ÷ 35°C
Wilgotność (bez kondensacji)	40% - 80%

Warunki klimatyczne przechowania

Temperatura	5°C ÷ 35°C
Wilgotność względna	<85%



UWAGA: W przypadku dłuższego przechowywania kasy lub traktowania jej, jako tzw. „kasy rezerwowej” w celu zapewnienia poprawnego działania akumulatorów należy postępować zgodnie z instrukcjami w rozdziale 5.2 *Akumulator* niżej.

Transport

Może odbywać się dowolnymi środkami przewozowymi (samochody, wagony kolejowe) w warunkach eliminujących bezpośrednio oddziaływanie czynników atmosferycznych. Warunki transportu morskiego i powietrznego wymagają specjalnych uzgodnień.

5 Zasilanie

5.1 Zasilanie sieciowe

Kasa przy pracy powinna być zasilana z zewnętrznego zasilacza sieciowego dostarczanego wraz z kasą. Zasilacz (w osobnej obudowie) jest podłączany do złącza umieszczonego w podstawie kasy (patrz rozdział 3.2 *Złącza zewnętrzne kasy* na stronie 13). Zasilacz sieciowy nie posiada wyłącznika, a wyłączenie zasilacza realizowane może być przez wyłączenie napięcia w gniazdku sieciowym wyłącznikiem dwubiegunowym. Stosowanie wyłącznika jednobiegunowego może powodować samoczynne włączenie kasy. Zaleca się stosowanie przedłużacza z „listwą wielogniazdową” z dwubiegunowym wyłącznikiem, do której podłączony powinien być zasilacz sieciowy kasy.

Wymagania dla sieciowego zasilania elektrycznego

Napięcie znamionowe	220V – 230V
Częstotliwość	47 - 63 Hz

Parametry zasilacza

Napięcie wyjściowe	24V/2,5-2,8A
Napięcie wejściowe	230V
Częstotliwość	50 Hz
Pobór mocy	max 65W

Zasilanie sieciowo-akumulatorowe kasy zostało zaprojektowane w taki sposób, aby dostarczało zasilania do całej kasy systemowej również w razie braku zasilania sieciowego.



UWAGA: Do zasilania kasy należy stosować wyłącznie zasilacz dostarczony przez producenta.
Do kasy należy podłączać zasilacz odłączony od sieci.

5.2 Akumulator

Kasa posiada wbudowany akumulator podtrzymujący zasilanie kasy w przypadku braku zewnętrznego zasilania. W przypadku zaniku zewnętrznego zasilania kasa samoczynnie przechodzi na zasilanie z akumulatora. Akumulator jest ładowany gdy kasa jest podłączona do zewnętrznego zasilania, niezależnie czy jest włączona (pracuje) czy wyłączona.

Sposób zasilania kasy sygnalizowany jest odpowiednim wskaźnikiem świetlnym (patrz rozdział 3.3 *Wskaźniki świetlne* na stronie 13).



UWAGA: Akumulator nie powinien być wykorzystywany do stałej pracy (powtarzające się cykle pracy przy zasilaniu z akumulatora i w okresie jego ładowania), a jedynie do pracy awaryjnej przy zaniku napięcia w sieci energetycznej.

Akumulator nie powinien pozostawać nienaładowany - może to spowodować szybką utratę pojemności akumulatora.

Parametry akumulatora

Napięcie znamionowe/pojemność	12V/3,6Ah
Szacunkowy czas ładowania akumulatora po rozładowaniu	ok. 8 godz.



UWAGA: Naturalnym zjawiskiem jest utrata pojemności akumulatora w czasie.

Kasa posiada również dodatkowy akumulator wewnętrzny, który także należy cyklicznie doładowywać. W celu zapewnienia poprawnego działania akumulatora należy zapewnić ciągłość pracy kasy przez co najmniej 8 godzin raz na 6 miesięcy poprzez:

- **standardową pracę kasy**
- **podłączenie do sieci zasilającej i włączenie kasy (nie musi być użytkowana).**



UWAGA: Zaniedbanie okresowych czynności wymaganych do poprawnego działania akumulatorów może doprowadzić do uszkodzenia akumulatorów z winy użytkownika, co wiąże się z dodatkowymi kosztami.

Tryb oszczędzania energii

Kasa posiada mechanizm oszczędzania energii zgromadzonej w akumulatorze. Tryb oszczędzania energii jest włączany automatycznie przy braku zasilania z sieci energetycznej.

Jeżeli kasa pozostaje w stanie bezczynności, to następuje jej automatyczne wyłączenie po upływie czasu określonego w ustawieniach kasy (patrz rozdział 2.4.3 *Wyłączenie urządzenia po czasie* na stronie 127), domyślnie po upływie 15 minut.

6 Plombowanie kasy

Obudowa kasy zaplombowana jest plombą, znajdującą się pod osłoną obok złącza USB. Plomba ta jest plombą serwisową i ma wytłoczony identyfikator producenta lub serwisanta. Każdy fakt rozplombowania i plombowania kasy powinien być każdorazowo odnotowany w Księżce Kasy Rejestrującej urządzenia. Prawo ingerencji do wnętrza kasy ma wyłącznie autoryzowany serwisant, posiadający ważny identyfikator serwisowy wydany przez producenta kasy, jest wpisany w Księżce Kasy Rejestrującej lub posiada stosowne upoważnienie. Po każdej ingerencji serwisowej wymagającej zdjęcia plomby, użytkownik powinien we własnym interesie sprawdzić, czy kasa została ponownie prawidłowo zaplombowana.



UWAGA: Naruszenie lub brak plomby serwisowej grozi nie tylko utratą przez użytkownika prawa do napraw gwarancyjnych, ale również konsekwencjami karno-skarbowymi, w przypadku kontroli przeprowadzonej przez służby podatkowe.

7 Konserwacja, przeglądy okresowe i gwarancja



UWAGA: Wszelkie zabiegi konserwacyjne należy przeprowadzać przy kasie wyłączonej.

Kasa w trakcie eksploatacji wymaga okresowego czyszczenia, przeglądu i konserwacji.

Wszystkie zewnętrzne elementy obudowy kasy wykonane są z tworzywa sztucznego i wymagają okresowego czyszczenia, które najlepiej wykonać specjalnym środkiem antystatycznym do mycia sprzętu komputerowego (sposób użycia wg zaleceń producenta środka). Można także użyć miękkiej szmatki, zwilżonej lekko wodą z dodatkiem delikatnych płynnych środków myjących.

Szczególne ostrożności należy zachować podczas czyszczenia ekranu dotykowego, aby uniknąć porysowania powierzchni.

Do czynności konserwacyjnych, będących obowiązkiem użytkownika, należy przegląd i czyszczenie mechanizmu drukującego z drobnych pozostałości papieru. Czynności należy wykonać po każdym zużytych 20 rolkach papieru. Usunięcie zanieczyszczeń i pyłu papierowego najłatwiej wykonać przy pomocy pędzelka i sprężonego powietrza (można użyć gumowej gruszki lub sprężonego powietrza w spray'u). Zabiegi konserwacyjne należy powierzyć osobie posiadającej odpowiednie kwalifikacje, umiejętności techniczne lub zlecić serwisowi technicznemu.

Do czynności konserwacyjnych okresowych, będących obowiązkiem serwisu autoryzowanego należy, podczas każdej wizyty u klienta dokładne przemyć głowicy termicznej i rolki gumowej w mechanizmie drukującym oraz oczyścić całe toru prowadzenia papieru. Do mycia należy stosować czysty spirytus etylowy lub spirytus techniczny (izopropanol). Zabiegi te należy wykonywać systematycznie po zużyciu około 200 rolek papieru.

Zalecane częstotliwości zabiegów konserwacyjnych należy zwiększyć w przypadku zainstalowania kasy w środowisku o zwiększonym zanieczyszczeniu lub zapyleniu.



UWAGA: Zaniedbanie bieżących i okresowych czynności konserwacyjnych może doprowadzić do uszkodzenia kasy z winy użytkownika i może spowodować utratę praw gwarancyjnych.

Prawidłowość wyczyszczenia mechanizmu drukarki można ocenić po jakości wydruku (czytelności) jak również po płynnym wysuwaniu się papieru podczas wydruku (bez zacięć i poślizgu). Odległości między wydrukowanymi wierszami na papierze powinny być jednakowe i równoległe. Próbę można przeprowadzić po uruchomieniu testu kasy w funkcjach serwisowych.

Gwarancja

Szczegółowe warunki gwarancji umieszczone są w Księżce Kasy Rejestrującej dołączanej do urządzenia.

8 Wskazówki dotyczące bezpieczeństwa

Przed rozpoczęciem użytkowania urządzenia prosimy o dokładne przeczytanie niniejszej instrukcji.

Producent nie ponosi odpowiedzialności za jakąkolwiek utratę danych lub zysków, ani za żadne inne szkody powstałe w wyniku użytkowania niniejszego urządzenia.

9 Specyfikacja złącz interfejsów kasy

ZASILANIE:

Numer styku	Nazwa sygnału	Uwagi
1	+24 V	zasilanie
2	GND	masa



Złącze zasilania

UWAGA: *Możliwa jest odmienna polaryzacja w pierwszych partiach produkcyjnych kasy, odpowiednie oznaczenie powinno znajdować się na obudowie obok złącza.*

SZUFLADA:

Numer styku	Nazwa sygnału	Uwagi
1	GND	masa
2	CD	sygnał otwarcia
3	SW	
4	+24 V	zasilanie
5, 6	GND	masa

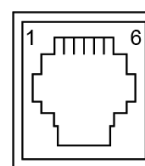

Złącze szuflady (RJ-12)

Złącze RS1 (RS-232):

Numer styku	Nazwa sygnału	Uwagi
1	GND	masa
2	TXD	dane nadawane
3	GND	masa
4	RXD	dane odbierane
5	GND	masa
6	RTS	sygnał wyjściowy
7	CTS	sygnał wejściowy
8	DCD	sygnał wejściowy

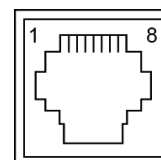

Złącze RS1 (RJ45)

Dostępny protokół: ELZAB STX drukarki.

WAGA 1 i WAGA 2:

Numer styku	Nazwa sygnału	Uwagi
1	VCC	zasilanie +5 V
2	VCC	zasilanie +5 V
3	RXD	dane odbierane
4	TXD	dane nadawane
5, 6	GND	masa

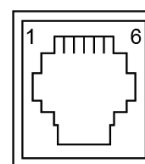

Złącza wag (RJ-12)

EXT:

Numer styku	Nazwa sygnału	Uwagi
1	VCC	zasilanie +5 V
2	RTS	sygnał wyjściowy
3	RXD	dane odbierane
4	TXD	dane nadawane
5	GND	masa
6	niepodłączony	

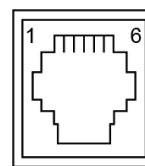

Złącze EXT (RJ-12)

Dostępny protokół: ELZAB STX drukarki.

LAN:

Numer styku	Nazwa sygnału	Uwagi
1	TX+	dane wyjściowe
2	TX-	dane wyjściowe
3	RX+	dane wejściowe
4, 5	niepodłączony	
6	RX-	dane wejściowe
7, 8	niepodłączony	

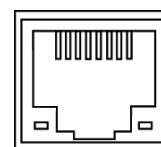

Złącze LAN (RJ-45)

Dostępny protokół: ELZAB STX drukarki.

USB-A:

Numer styku	Nazwa sygnału	Uwagi
1	VCC	zasilanie +5 V
2	D-	transmisja danych
3	D+	transmisja danych
4	GND	masa

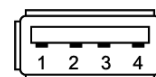

Złącze USB-A

Dostępny protokół: ELZAB STX drukarki.

USB-B:

Numer styku	Nazwa sygnału	Uwagi
1	VCC	zasilanie +5 V
2	D-	transmisja danych
3	D+	transmisja danych
4	GND	masa

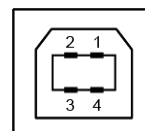

Złącze USB-B

Dostępny protokół: ELZAB STX drukarki.

Schematy połączeń przewodów oraz przejściówek zostały przedstawione w odrębnym dokumencie pt. *Instrukcja serwisowa kasy ELZAB SIGMA*.

10 Statusy kopii elektronicznej

Poniżej przedstawiony został opis sygnalizowanych stanów kopii elektronicznej na pasku statusu wyświetlacza kasjera.

Status kopii elektronicznej EJ:	Przyczyna, sposób postępowania
brak karty	Brak karty. W celu archiwizowania danych, należy podłączyć aktualną, niezamkniętą kartę właściwą dla tej kasy* lub zainicjować nową.
dane uszkodzone	Została podłączona uszkodzona karta.
karta do odczytu	Została podłączona karta z brakiem możliwości zapisu danych w związku np. z zapisem wcześniejszych danych na innej karcie (brak ciągłości danych). Z takiej karty można drukować kopie wydruków oraz zamknąć kartę. W celu archiwizowania danych, należy podłączyć aktualną, niezamkniętą kartę właściwą* dla tej kasy lub zainicjować nową.
karta obca	Została podłączona karta z innej kasy. Z takiej karty można drukować kopie wydruków, ale nie można na niej archiwizować nowych danych. W celu archiwizowania danych, należy podłączyć aktualną, niezamkniętą kartę właściwą dla tej kasy* lub zainicjować nową.
karta zamknięta	Została podłączona karta zamknięta. Z takiej karty można drukować kopie wydruków, ale nie można na niej archiwizować nowych danych. W celu archiwizowania danych, należy podłączyć aktualną, niezamkniętą kartę właściwą dla tej kasy* lub zainicjować nową.
karta zapełniona	<u>Pamięć na karcie</u> jest bliska zapełnienia. Zaleca się zamknięcie karty i zainicjowanie nowej.
niezainicjowany	Została podłączona niezainicjowana karta, którą należy zainicjować.
ok	Normalny stan pracy, kasa może wystawiać paragony i wykonać raport fiskalny dobowy. W kasie znajduje się zweryfikowana karta, właściwa dla tej kasy.
pełna pam. podr.	<u>Pamięć podręczna</u> jest bliska zapełnienia. Zaleca się wykonanie raportu fiskalnego dobowego w celu automatycznego skopiowania danych na kartę.
trwa zapis	Normalny stan pracy, trwa zapis danych na kartę. Nie wyłączać kasy oraz nie wyjmować karty do czasu zakończenia zapisu.
weryfikacja	Normalny stan pracy, karta jest w trakcie weryfikacji danych. Kasa rozpoczyna weryfikację po zapisie danych na kartę, po każdym włączeniu kasy lub po włożeniu karty do gniazda.
wymagany zapis	W pamięci podręcznej oczekują dane do archiwizacji. Należy sprawdzić, czy jest podłączona aktualna, niezamknięta karta właściwa dla tej kasy ¹ lub zainicjować nową. Po wykryciu odpowiedniej karty kasa zweryfikuje ją i dokona na niej zapisu danych.

* aktualna, niezamknięta karta właściwa dla kasy – karta, na którą był już przeprowadzony zapis danych z tego egzemplarza kasy i zachowana jest ciągłość danych (nie było zapisu późniejszych danych z tej kasy na innej karcie)

W przypadku wystąpienia stanu, który nie został opisany w powyższej tabeli – zaleca się wyłączyć i ponownie włączyć kasę. Jeżeli stan nie zmieni się – należy skontaktować się z serwisem.

11 Kody kreskowe zawierające ilość lub wartość

Kody kreskowe stosowane w handlu dzielą się na:

- kody zawierające tylko cyfry identyfikujące jednoznacznie towar
- kody zawierające cyfry identyfikujące towar oraz cyfry ilości (wagi) lub wartości (ceny) towaru stosowane m.in. w sklepach spożywczych, gdzie dla danego towaru ilość lub wartość poszczególnego opakowania jest różna

Poniżej opisano szczegółowo budowę kodów zawierających ilość (wagę) i wartość (cenę) towaru.

11.1 Kody kreskowe z ilością

Kody kreskowe, rozpoczynające się od cyfr 27 lub 29, mają w swojej strukturze dane o ilości (wadze) towaru. Struktura kodu jest następująca:

27 TTTT V WWWWW K lub **29 TTTT V WWWWW K**

, gdzie:

- TTTT – Numer identyfikacyjny towaru
- V – W zależności od ustawienia opcji DŁUGOŚĆ KODÓW Z CENĄ/WAGĄ (patrz rozdział 2.4.6.3 *Długość kodów z* na stronie 133):
 1. SZEŚĆ CYFR - dodatkowa cyfra kontrolna dla ilości lub wagi dodawana przez urządzenie drukujące kod kreskowy; w zależności od ustawienia opcji CYFRA KONTROLNA (patrz rozdział 2.4.6.2 *Cyfra kontrolna* na stronie 133) kasa może sprawdzać lub nie poprawność tej cyfry
 2. SIEDEM CYFR - dodatkowa cyfra numeru identyfikacyjnego towaru
- WWWWW – Ilość lub masa w formacie: WW,WWW (3 miejsca po przecinku)
- K – Cyfra kontrolna dla całego kodu kreskowego dodawana przez urządzenie drukujące kod kreskowy

W celu wprowadzenia kodu kreskowego z ilością i przypisania go do towaru w jego definicji (patrz rozdział 2.1.1.1 *Definiowanie towarów* na stronie 92) należy:

- odczytać czytnikiem odpowiedni kod kreskowy lub
- wprowadzić z klawiatury sześć lub siedem pierwszych cyfr licząc od lewej cyfry kodu, w zależności od ustawienia opcji DŁUGOŚĆ KODÓW Z ILOŚCIĄ/CENĄ (patrz rozdział 2.4.6.3 *Długość kodów z ilością/ceną* na stronie 133)

Sprzedaż sprowadza się do odczytania czytnikiem takiego kodu. Kasa dokona sprzedaży towaru o danym kodzie kreskowym np.: 27TTTT w ilości WW,WWW i wartości wynikającej z odpowiedniej wielokrotności ceny jednostkowej towaru.

11.2 Kody kreskowe z wartością

Kody kreskowe, rozpoczynające się od cyfr 23 lub 24, mają w swojej strukturze dane o wartości (cenie) towaru.

Struktura kodu jest następująca:

23 TTTT V CCCCC K lub **24 TTTT V CCCCC K**

, gdzie:

- TTTT – Numer identyfikacyjny towaru.
- V – W zależności od ustawienia opcji DŁUGOŚĆ KODÓW Z CENĄ/WAGĄ (patrz rozdział 2.4.6.3 *Długość kodów z* na stronie 133):
 1. SZEŚĆ CYFR - dodatkowa cyfra kontrolna dla wartości lub ceny dodawana przez urządzenie drukujące kod kreskowy; w zależności od ustawienia opcji CYFRA KONTROLNA (patrz rozdział 2.4.6.2 *Cyfra kontrolna* na stronie 133) kasa może sprawdzać lub nie poprawność tej cyfry
 2. SIEDEM CYFR - dodatkowa cyfra numeru identyfikacyjnego towaru
- CCCCC – Wartość towaru w walucie ewidencyjnej w formacie: CCC,CC
- K – Cyfra kontrolna dla całego kodu kreskowego, dodawana przez urządzenie drukujące kod kreskowy

W celu wprowadzenia kodu kreskowego z wartością i przypisania go do towaru w jego definicji (patrz rozdział 2.1.1.1 *Definiowanie towarów* na stronie 92) należy:

- odczytać czytnikiem odpowiedni kod kreskowy lub
- wprowadzić z klawiatury sześć lub siedem pierwszych cyfr licząc od lewej cyfry kodu, w zależności od ustawienia opcji DŁUGOŚĆ KODÓW Z ILOŚCIĄ/CENĄ (patrz rozdział 2.4.6.3 *Długość kodów z ilością/ceną* na stronie 133); jako jednostki miary zastosować szt. lub opak.

Sprzedaż sprowadza się do odczytania czytnikiem takiego kodu. Kasa dokona sprzedaży 1 szt. (lub opak.) towaru o danym kodzie kreskowym np. 23TTTT w cenie CCC,CC PLN.

12 Ograniczenia rabatów i narzutów

Pojedyncza pozycja na paragonie może jednocześnie podlegać następującym rodzajom rabatu i narzutu (z wyłączeniem pozycji dotyczących opakowań zwrotnych):

- rabat/narzut (procentowy lub kwotowy) do pozycji udzielony przez kasjera
- rabat/narzut (procentowy lub kwotowy) na paragon udzielony przez kasjera

Wysokość rabatów i narzutów udzielanych przez kasjera może zostać ograniczona przez wprowadzenie różnego rodzaju limitów i blokad na kasie opisanych poniżej.

1. MAKSYMALNY RABAT - *Maksymalny rabat* na stronie 136
MAKSYMALNY NARZUT - *Maksymalny narzut* na stronie 136
Możliwość ograniczenia wysokości odpowiednio rabatów/narzutów udzielanych jednorazowo przez kasjera na pozycję sprzedaży lub cały paragon. Ograniczenia te odnoszą się zarówno do rabatów i narzutów udzielanych procentowo, jak i kwotowo.
Ograniczenie nie obowiązuje przy rabatach udzielanych za pomocą definiowalnych klawiszy (patrz rozdział 2.6.1.6 *Rabaty zdefiniowane* na stronie 164 lub 2.6.1.7 *Narzuty zdefiniowane* na stronie 165)
2. DEFINIOWANIE TOWARÓW – *Definiowanie towarów* na stronie 92
Możliwość blokady udzielania rabatu i narzutu na dany towar za pomocą odpowiedniego ustawienia parametru BLOKADA RABATU/NARZUTU w definicji towaru.
3. DEFINIOWANIE GRUPY TOWAROWEJ - *Definiowanie grup towarów* na stronie 97
Możliwość blokady udzielania rabatu na wszystkie towary przypisane do danej grupy towarowej za pomocą odpowiedniego ustawienia parametru BLOKADA RABATU w definicji grupy towarowej.
4. RABAT/NARZUT SPECJALNY - *Rabat/narzut specjalny* na stronie 137
Możliwość blokady udzielania rabatu i narzutu na towary z grup specjalnych za pomocą odpowiedniego ustawienia opcji.
5. OGRANICZENIE RABATU - *Ograniczenie rabatu* na stronie 137
OGRANICZENIE NARZUTU - *Ograniczenie narzutu* na stronie 138
Możliwość ograniczenia wysokości sumarycznego rabatu/narzutu udzielanego na pozycję sprzedaży (suma odpowiednio rabatu/narzutu na pozycję sprzedaży oraz rabatu/narzutu na cały paragon, któremu podlega również dana pozycja).
6. MAKSYMALNY RABAT - *Maksymalny rabat* na stronie 162
MAKSYMALNY NARZUT - *Maksymalny narzut* na stronie 163
Możliwość ograniczenia wysokości sumarycznego rabatu/narzutu udzielanego na pozycję sprzedaży (suma odpowiednio rabatu/narzutu na pozycję sprzedaży oraz rabatu/narzutu na cały paragon, któremu podlega również dana pozycja) przez kasjera przypisanego do danego rodzaju kasjera.

Dla każdej pozycji sprzedaży w momencie jej wystawiania obliczana jest **maksymalna kwota rabatu** oraz **maksymalna kwota narzutu** jaka może zostać odjęta (rabat) lub dodana (narzut) do pozycji sprzedaży poprzez operacje udzielania odpowiednio rabatu i narzutu. Do obliczeń brana jest pod uwagę **najmniejsza spośród odpowiednich wartości z punktów 5 i 6 powyżej**.

Wartość ta jest w poniższych wzorach nazwana: *min_ogr*.

Obliczenie maksymalnych kwot odpowiednio rabatu i narzutu jest wykonywane zgodnie z wzorami:

$$\text{maksymalna kwota rabatu} = \text{wartość pozycji} - [\text{wartość pozycji} * (100 - \text{min_ogr}\%) / 100]$$

$$\text{maksymalna kwota narzutu} = [\text{wartość_pozycji} * (100 + \text{min_ogr}\%) / 100] - \text{wartość_pozycji}$$

[] - nawiasy kwadratowe oznaczają zaokrąglenie do pełnych groszy.

Podczas udzielania rabatów kasa nie pozwala aby kwoty: *maksymalna kwota rabatu* i *maksymalna kwota narzutu* zostały przekroczone.

W przypadku, gdy kasa nie dopuszcza wprowadzenia rabatu/narzutu na dany towar, może zachodzić następująca sytuacja (blokady związane z ustawieniami towaru):

1. Towar należy do grupy specjalnej (grupa nr 15 lub od 90 do 99), a opcja *Rabat/narzut na grupy specjalne* jest włączona (patrz rozdział 2.4.7.5.3 *Rabat/narzut specjalny* na stronie 137).
2. Towar należy do grupy towarowej (patrz rozdział 2.1.2 *Definiowanie grup towarów* na stronie 97), która w swojej definicji ma:
 - włączoną opcję *Blokada rabatu/narzutu* lub
 - wprowadzoną *Maksymalną wartość rabatu/narzutu* równą 0%.
3. Towar w swojej definicji ma włączoną *Blokadę rabatu/narzutu* (patrz rozdział 2.1.1.1 *Definiowanie towarów* na stronie 92).

W przypadku, gdy kasa nie udziela rabatu/narzutu na dany towar we wprowadzonej wysokości, może zachodzić następująca sytuacja (blokady związane z ustawieniami poziomu rabatów i uprawnieniami kasjera):

1. W menu dotyczącym rabatów i narzutów (patrz rozdział 2.4.7.5 *Rabaty i narzuty* na stronie 135):
 - wprowadzono odpowiednio wartość *Maksymalny rabat* lub *Maksymalny narzut*
 - wyłączono opcję odpowiednio *Kwotowy na pozycję* lub *Kwotowy na paragon* (blokada w przypadku wprowadzania rabatu kwotowego),
 - wprowadzono odpowiednio wartość *Ograniczenie rabatu* lub *Ograniczenie narzutu* (ograniczenie sumy rabatu na pozycję i rabatu na paragon zawierający daną pozycję)
2. Kasjer należy do rodzaju kasjera (patrz rozdział 2.6 *Rodzaje kasjerów* na stronie 156), który w swojej definicji ma wprowadzoną odpowiednio wartość *Maksymalny rabat* lub *Maksymalny narzut* (ograniczenie dla danego rodzaju kasjera sumy rabatu na pozycję i rabatu na paragon zawierający daną pozycję)

Rozdział 5 Informacje dodatkowe

1 Dokumentacja

1.1 Homologacja

Decyzja GUM o dopuszczeniu do obrotu kasy rejestrującej ELZAB Sigma

[Decyzja nr PT 18/2017 ważna do dnia 25.06.2021r.](#)

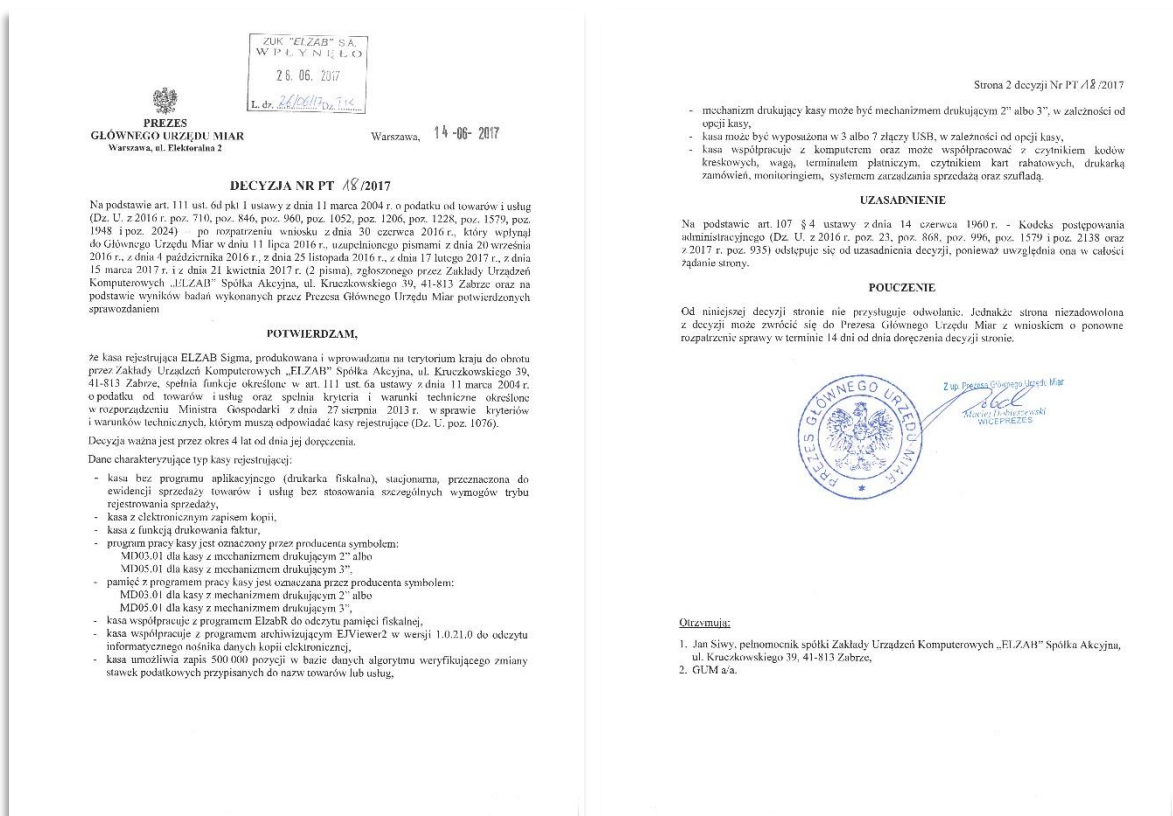

<http://www.elzab.com.pl/pl/strefa-dla-klienta/do-pobrania/decyzje>



1.2 Deklaracja Zgodności



To urządzenie zostało oznakowane znakiem CE, co oznacza, że pomyślnie przeszło proces oceny zgodności z obowiązującymi wymogami dyrektyw Unii Europejskiej. Szczegółowy wykaz dyrektyw oraz norm, którym podlega, zawiera Deklaracja Zgodności dostępna na stronie producenta urządzenia.

1.3 Oświadczenie Producenta

Oświadczenie producenta dotyczące zgodności kasy ELZAB Sigma z kasą wzorcową

Zakłady Urządzeń Komputerowych
ELZAB S.A.
41-813 Zabrze, ul. ELZAB 1
NIP: 648-000-02-55

Zabrze, 04.01.2019

ELZAB 1969

OŚWIADCZENIE PRODUCENTA

Zakłady Urządzeń Komputerowych ELZAB S.A. 41-813 Zabrze, ul. ELZAB 1

Oświadczamy: Każdy egzemplarz kasy ELZAB **ELZAB Sigma** we wszystkich dopuszczonych wersjach kompletacyjnych z następującym oprogramowaniem:

program pracy kasy wersja: **MD03.01, MD05.01**
program aplikacyjny wersja: **Brak**
program archiwizujący wersja: **EJViewer2.exe (1.0.21.0)**

jest identyczny technicznie, funkcjonalnie i programowo z kasą wzorcową, dla której wydano potwierdzenie, i spełnia wymogi rozporządzenia Ministra Gospodarki z dnia 27 sierpnia 2013 r. w sprawie kryteriów i warunków technicznych, którym muszą odpowiadać kasy rejestrujące (Dz. U. poz. 1076)

Potwierdzenie: Główny Urząd Miar nr PT18/2017

Data: 26.06.2017

Podpis:  **Podpis:** 

Nr egz. S100F-03

2 Programy współpracujące

Programy współpracujące z kasą ELZAB SIGMA dostępne są na stronie internetowej producenta

<https://www.elzab.com.pl/pl/strefa-dla-klienta/do-pobrania/programy>



Do pobrania	Opis
>> ejviewer	Przeglądarka kopii elektronicznej. Program do przeglądania zawartości danych zapisanych na karcie microSD (zawartość karty musi zostać wcześniej skopiowana na komputer)
>> AS	Analiza Sprzedaży. Program do kopiowania, przeglądania oraz analizy danych z kopii elektronicznej. Informacje na stronach producenta www.elzab.com.pl/pl/pos-i-programy/oprogramowanie/analiza-sprzedazy/as

Do pobrania	Opis
>> Eureka	Program serwisowy (Windows) 
>> linux-cdc-acm.inf	Sterownik USB (Windows) - opcjonalnie Sterownik można pobrać ze strony https://www.kernel.org/doc/Documentation/usb/ Przed instalacją sterownika należy wyłączyć wymuszenie podpisów sterowników w systemie Windows.



Zużytych baterii i akumulatorów zgodnie z rozdz. 3 ustawy o bateriach i akumulatorach nie wolno umieszczać, wyrzucać, magazynować z innymi odpadami w tym samym pojemniku (Dz. U. nr 79, poz. 666). Stosując prawidłową utylizację baterii i akumulatorów użytkownik przyczynia się do zapobiegania potencjalnie negatywnym konsekwencjom dla środowiska naturalnego i ludzkiego zdrowia, które mogłyby powstać w przypadku nieprawidłowej utylizacji baterii. Recykling materiałów przyczynia się do ochrony zasobów naturalnych. Szczegółowe informacje dotyczące recyklingu baterii można uzyskać u producenta wyrobu bądź u autoryzowanego partnera.

Zużyty akumulator oddaj do Organizacji Odzysku i/lub do punktu zbiórki zużytych baterii i akumulatorów i /lub skontaktuj się z autoryzowanym serwisem producenta.



Zużytego sprzętu zgodnie z art. 22 ust. 1 i 2 ustawy o zużytym sprzęcie elektrycznym i elektronicznym (Dz. U. z 2013 poz. 1155), nie wolno umieszczać, wyrzucać, magazynować wraz z innymi odpadami. Użytkownik jest zobowiązany do oddania go prowadzącym zbieranie zużytego sprzętu elektrycznego i elektronicznego, zarejestrowanym w Głównym Inspektoracie Ochrony Środowiska i prowadzącym selektywną zbiórkę odpadów. Właściwe postępowanie ze zużytym urządzeniem przyczynia się do uniknięcia szkodliwych dla zdrowia ludzi konsekwencji, ochrony środowiska, obniża przedostawanie się szkodliwych substancji do atmosfery oraz wód powierzchniowych, wynikających z obecności składników niebezpiecznych oraz niewłaściwego składowania i przetwarzania takiego sprzętu.

UWAGA:

Informacje zawarte w niniejszej instrukcji mają charakter wyłącznie informacyjny i nie stanowią oferty handlowej w rozumieniu Kodeksu Cywilnego.

Producent zastrzega sobie prawo zmiany informacji zawartych w niniejszej instrukcji bez wcześniejszego powiadomienia. Aktualne wersje instrukcji znajdują się zawsze na stronie producenta urządzenia.

www.elzab.com.pl/pl/strefa-dla-klienta/do-pobrania/instrukcje-obslugi



Data wprowadzenia wyrobu:	10.2017r		Nr rysunku:	S10IOK0021
			Data edycji:	21-02-2020

SIEDZIBA:

ul. ELZAB 1
41 - 813 Zabrze

tel. +48 32 272 20 21

fax +48 32 272 25 83

www.elzab.pl

www.facebook.com/ElzabSA

S10IOK00
